

LED
SOLUTIONS
2022

TECHNISCHE ANGABEN | TECHNICAL INFORMATION

Die technischen Angaben in diesem Katalog entsprechen dem Stand bei Drucklegung und sind nach bestem Wissen ermittelt worden. Dennoch behalten wir uns Irrtümer und Druckfehler vor. Die Angaben dienen der näheren Artikelbeschreibung, sind jedoch keine zugesicherten Eigenschaften nach §459 BGB, wenn sie nicht ausdrücklich als solche bezeichnet werden.

The technical information in this catalogue is correct at the time of printing and has been determined with greatest care. All rights reserved including errors in content and misprints. The information given is for description of the product, but is not a guaranteed feature according to §459 BGB (German Civil Code), if not explicitly indicated as such.

ÄNDERUNGEN | MODIFICATION

Änderungen zu Gunsten des technischen Fortschritts bzw. Anpassungen an geänderte Normen oder Vorschriften bleiben vorbehalten.

Modifications due to technical progress or due to changed statutory requirements are reserved.

FOTOS UND STRICHZEICHNUNGEN | PHOTOS AND DRAWINGS

Fotos und Strichzeichnungen in diesem Katalog sind Ausführungsbeispiele und nicht verbindlich für die Ausführung bei Lieferung.

Photos and drawings in this catalogue are examples and not binding for the finished product at delivery.



Die Rohstoffe des verwendeten Papiers stammen aus nachhaltiger, zertifizierter Forstwirtschaft mit lückenloser Kontrolle.

© 2022, gedruckt in Deutschland

The raw materials used for this paper come from sustainable, certified forestry.

© 2022, printed in Germany

INHALT CONTENTS

00

INTRO

INHALT CONTENT	03
ERKLÄRENDE SYMBOLE ILLUSTRATIVE SYMBOLS	07
VORWORT FOREWORD	08
ÜBERBLICK BARTHELME PRODUKTGARANTIE OVERVIEW BARTHELME PRODUCT GUARANTEE	10

01

IP-GESCHÜTZTE LICHTLINIEN | IP PROTECTED LIGHT LINES

AQUALUC ÜBERSICHT AQUALUC OVERVIEW	16
MAX. BAUBARE LÄNGE MAX. BUILD LENGTH	20
AQUALUC BESTELLNUMMER AQUALUC ORDER CODE	23

24 V-LICHTLINIEN | 24 V LIGHT LINES

IP-GESCHÜTZTE, STARRE LICHTLINIE IP PROTECTED, RIGID LIGHT LINE	
--	--

AQUALUC S:OLID	
AQUALUC S:OLID MONOCHROME BRIGHT	25
AQUALUC S:OLID MONOCHROME HIGH BRIGHTNESS	25
AQUALUC S:OLID RGB	27
AQUALUC S:OLID RGBW	27
IP-GESCHÜTZTE, FLEXIBLE LICHTLINIEN IP PROTECTED, FLEXIBLE LIGHT LINES	
AQUALUC MINI	
AQUALUC MINI STANDARD CLEAR	29
AQUALUC MINI STANDARD FROSTED	29
AQUALUC MINI BRIGHT CLEAR	30
AQUALUC MINI BRIGHT FROSTED	30
AQUALUC MINI HIGH BRIGHTNESS CLEAR	32
AQUALUC MINI HIGH BRIGHTNESS FROSTED	32
AQUALUC MINI RGB CLEAR	34
AQUALUC MINI RGB FROSTED	34
AQUALUC W:AVE	
AQUALUC W:AVE BRIGHT	36
AQUALUC W:AVE HIGH BRIGHTNESS	36
AQUALUC W:AVE RGB	39
AQUALUC W:AVE RGBW	39
AQUALUC C:URVE	
AQUALUC C:URVE MINI	41
AQUALUC C:URVE STANDARD	43
AQUALUC C:URVE BRIGHT	43
AQUALUC C:URVE HIGH BRIGHTNESS	44

AQUALUC C:URVE RGB	46
AQUALUC C:URVE RGBW	46
AQUALUC C:URVE WIDE	47

48 V-LICHTLINIEN | 48 V LIGHT LINES

IP-GESCHÜTZTE, STARRE LICHTLINIE IP PROTECTED RIGID LIGHT LINE	
---	--

AQUALUC S:OLID	
AQUALUC S:OLID MONOCHROME BRIGHT	26
AQUALUC S:OLID MONOCHROME HIGH BRIGHTNESS	26

IP-GESCHÜTZTE, FLEXIBLE LICHTLINIEN IP PROTECTED, FLEXIBLE LIGHT LINES	
---	--

AQUALUC MINI	
AQUALUC MINI BRIGHT CLEAR	31
AQUALUC MINI BRIGHT FROSTED	31
AQUALUC MINI HIGH BRIGHTNESS CLEAR	33
AQUALUC MINI HIGH BRIGHTNESS FROSTED	33

AQUALUC W:AVE	
AQUALUC W:AVE 17,5 BRIGHT	37
AQUALUC W:AVE 17,5 HIGH BRIGHTNESS	37

AQUALUC C:URVE	
AQUALUC C:URVE BRIGHT	45
AQUALUC C:URVE HIGH BRIGHTNESS	45
AQUALUC C:URVE WIDE BRIGHT	49
AQUALUC C:URVE WIDE HIGH BRIGHTNESS	49

AQUALUC ZUBEHÖR AQUALUC ACCESSORIES	50
--	----

02 LEUCHTEN | LUMINAIRES

FASSADENLEUCHTEN FACADE LUMINAIRES	
---	--

BERGAMO 1.2 WEISS WHITE	56
BERGAMO 1.2 RGB	58
BERGAMO 1.2 RGBW	60
BERGAMO 1.2 ZUBEHÖR	
BERGAMO 1.2 ACCESSORIES	62

PROJEKTSPEZIFISCHE LINEARLEUCHTEN PROJECT SPECIFIC LINEAR LUMINAIRES	64
---	----

EINBAULEUCHTEN (AUSSENBEREICH) RECESSED LUMINAIRES (OUTDOORS)	
--	--

LINEARE BODENEINBAULEUCHE INGROUND LINEAR LUMINAIRE	78
--	----

NEW ADRIANO	80
NEW SCOTTO S M	82

PENDELLEUCHTEN (INNENBEREICH) PENDANT LUMINAIRES (INDOORS)	
---	--

MILANO UGR < 16	70
MESSINA 4050-P	72

AUFBAULEUCHTEN (INNENBEREICH) SURFACE-MOUNTED LUMINAIRES (INDOORS)	
---	--

PALERMO PALERMO T	68
MESSINA 4050-S	74
MARSALA 6075-S	76

AUFBAULEUCHTEN (AUSSENBEREICH) SURFACE-MOUNTED LUMINAIRES (OUTDOORS)	
---	--

NEW MARZANA S M	84
--------------------------	----

LIGHTPANELS	
NEPTUN (INNENBEREICH INDOORS)	86
KRONOS (INNENBEREICH INDOORS)	87
MARS (AUSSENBEREICH OUTDOORS)	88

03 LED-STREIFEN | LED STRIPS

LEDLIGHT FLEX VORTEILE BENEFITS	94
-----------------------------------	----

LEDLIGHT FLEX TYPENSCHLÜSSEL PRODUCT CODE	95
--	----

LEDLIGHT FLEX AUF EINEN BLICK AT A GLANCE	96
--	----

LEDLIGHT FLEX MAX. EINSPEISELÄNGEN MAX. IN-FEED LENGTHS	100
--	-----

PREMIUM LED-STREIFEN | PREMIUM LED STRIPS

VIBRANT-SERIE VIBRANT SERIES	
LEDLIGHT FLEX 08 8 VIBRANT 2000	105

PROFESSIONAL-SERIE PROFESSIONAL SERIES	
LEDLIGHT FLEX 12 8p PROFESSIONAL 700	108
LEDLIGHT FLEX 08 8 PROFESSIONAL 1000	109
LEDLIGHT FLEX 12 8p PROFESSIONAL 2000	110
LEDLIGHT FLEX 08 8 PROFESSIONAL 3000	111

HIGH EFFICIENCY-SERIE HIGH EFFICIENCY SERIES	
---	--

NEW LEDLIGHT FLEX 08 8 ULTRA HIGH EFFICIENCY 1000	114
LEDLIGHT FLEX 10 8 ULTRA HIGH EFFICIENCY 2000	115
NEW LEDLIGHT FLEX 10 8 ULTRA HIGH EFFICIENCY 2000 2.0	116

LEDLIGHT FLEX 08 8 HIGH EFFICIENCY	117
LEDLIGHT FLEX 08 8 HIGH EFFICIENCY PLUS	118
LEDLIGHT FLEX 08 8 HIGH EFFICIENCY PRO	119
LEDLIGHT FLEX 12 8P HIGH EFFICIENCY	120
LEDLIGHT FLEX 12 8P HIGH EFFICIENCY PLUS	121
LEDLIGHT FLEX 12 8P HIGH EFFICIENCY PLUS IP 66-MFC	122

LEDLIGHT FLEX 12 8P HIGH EFFICIENCY PRO	123
NEW LEDLIGHT FLEX 08 8 HIGH EFFICIENCY 2.0	125
NEW LEDLIGHT FLEX 08 8 HIGH EFFICIENCY PLUS 2.0	126

NEW LEDLIGHT FLEX 08 8 HIGH EFFICIENCY PRO 2.0	127
NEW LEDLIGHT FLEX 12 8P HIGH EFFICIENCY 2.0	128

NEW LEDLIGHT FLEX 12 8P HIGH EFFICIENCY PLUS 2.0	129
NEW LEDLIGHT FLEX 12 8P HIGH EFFICIENCY PRO 2.0	130

TUNABLE WHITE-SERIE TUNABLE WHITE SERIES	
---	--

LEDLIGHT FLEX 15 8p TUNABLE WHITE 2000	134
LEDLIGHT FLEX 15 8p TUNABLE WHITE 3000	135
LEDLIGHT FLEX 15 8p TUNABLE WHITE 4000	136

COLOR-SERIE COLOR SERIES	
-------------------------------	--

LEDLIGHT FLEX 08 8 COLOR – GRÜN GREEN	140
LEDLIGHT FLEX 14 8p COLOR – GRÜN GREEN	141
LEDLIGHT FLEX 08 8 COLOR – BLAU BLUE	140
LEDLIGHT FLEX 14 8p COLOR – BLAU BLUE	141
LEDLIGHT FLEX 08 8 COLOR – ROT RED	142
LEDLIGHT FLEX 12 8P COLOR – ROT RED	143
LEDLIGHT FLEX 08 8 COLOR – AMBER	142
LEDLIGHT FLEX 12 8P COLOR – AMBER	143
LEDLIGHT FLEX 15 8P RGB	144
LEDLIGHT FLEX 25 8P RGB	145
LEDLIGHT FLEX 16 10 RGBW	146
LEDLIGHT FLEX 16 10 RGBA	146

SPECIAL EDITION-SERIE SPECIAL EDITION SERIES	
---	--

LEDLIGHT FLEX 08 4 SLIM	150
NEW LEDLIGHT FLEX 15 8P RGB COM-	151

48 V-SERIE 48 V SERIES	
-----------------------------	--

LEDLIGHT FLEX 12 8p 48 V 1000	154
LEDLIGHT FLEX 12 8p 48 V 2000	155

STANDARD LED-STREIFEN | STANDARD LED STRIPS

LEDLIGHT FLEX 16 8P STANDARD 500 2.0	158
LEDLIGHT FLEX 16 8 STANDARD 500 IP 66-MFC 2.0	159
LEDLIGHT FLEX 16 8P STANDARD 1000 2.0	160
LEDLIGHT FLEX 16 8 STANDARD 1000 IP 66-MFC 2.0	161
LEDLIGHT FLEX 08 8 STANDARD 1500 2.0	162
LEDLIGHT FLEX 08 8 STANDARD 1500 IP 66-MFC 2.0	163
LEDLIGHT FLEX 08 8 STANDARD 2000 2.0	164
LEDLIGHT FLEX 08 8 STANDARD 2000 IP 66-MFC 2.0	165
LEDLIGHT FLEX 08 10 STANDARD 3000 2.0	166
LEDLIGHT FLEX 08 10 STANDARD 3000 IP 66-MFC 2.0	167
LEDLIGHT FLEX 16 10 STANDARD RGB	168
LEDLIGHT FLEX 16 10 STANDARD RGB IP 66-MFC	169
NEW LEDLIGHT FLEX 16 10 STANDARD RGBW	170
NEW LEDLIGHT FLEX 16 10 STANDARD RGBW IP 66-MFC	171

LITE LED-STREIFEN | LITE LED STRIPS

LITE-SERIE LITE SERIES	
LEDLIGHT FLEX 12 10 LITE 500	174
LEDLIGHT FLEX 12 10 LITE 1000	175
LEDLIGHT FLEX 12 10 LITE 1500	176
NEW LEDLIGHT FLEX 16 10 LITE RGB	177
BASIC COB	179

ZUBEHÖR | ACCESSORIES

LED-STECKVERBINDER LED PLUG-IN SYSTEM	180
--	-----

ESD-SCHUTZ ESD PROTECTION	181
-----------------------------	-----

VORKONFEKTIONIERT KABEL PRE-ASSEMBLED CABLES	182
---	-----

KABEL CABLES	183
----------------	-----

Dienstleistung: ANSCHLUSSFERTIG KONFEKTIONIERT SERVICE: ASSEMBLED READY FOR CONNECTION	183
---	-----

WEITERES ZUBEHÖR FURTHER ACCESSORIES	184
---	-----

04 PROFILE | PROFILES

MASSZEICHNUNGEN DIMENSION DRAWINGS	188
--------------------------------------	-----

INDIVIDUELLE VEREDELUNG INDIVIDUAL FINISHING	197
---	-----

AUFPUTZPROFILE [WAND/DECKE] SURFACE-MOUNTED PROFILES [WALL/CEILING]	
--	--

BARDOLINO MINI	198
BARDOLINO R MINI	199

BARDOLINO FLACH FLAT	200
BARDOLINO HOCH HIGH	201

BARDOLINO EDELSTAHL 1.4404 STAINLESS STEEL 1.4404	202
--	-----

NEW BARDOLINO DUO	204
BARDOLINO H	206

BARDOLINO ANGOLO	207
BARDOLINO MURO	208

BARDOLINO WALLLIGHT 2.0	209
GARGANO	211

PINO HP	212
GARLIANO	213

GARLIANO FLEX	214
CATANIA ANGOLO 3030	215

CATANIA 3030	216
CATANIA 3030 BLACKLINE	217

CATANIA 3060	219
CATANIA 3060 BLACKLINE	220

CATANIA 3060 DUO	221
NEW CATANIA 43125 DUO	222

CATANIA 4040	224
CATANIA 4050	225

CATANIA 6075	226
CATANIA 8090	228

BODENEINBAUPROFILE GROUND PROFILES	
---	--

BARDOLINO FLACH FLAT	200
BARDOLINO HOCH HIGH	201

BARDOLINO T	203
CATANIA 3030 T	218

BARDOLINO H	206
-------------	-----

BARDOLINO SCALA UPLIGHT DOWNLIGHT	210
EINBAUPROFILE [WAND/DECKE] RECESSED PROFILES [WALL/CEILING]	
BARDOLINO T	203
CATANIA 3030 T	218
CATANIA 6075 T	227
CATANIA 30 UP	230
CATANIA 30 TB	231
PALERMO BE	229
LUGANO	232

LEUCHTENPROFILE | LUMINAIRE PROFILES

BARDOLINO H	206
GARGANO	211
PINO HP	212
GARLIANO	213
CATANIA ANGOLO 3030	215
CATANIA 3030	216
CATANIA 3030 BLACKLINE	217
CATANIA 3060	219
CATANIA 3060 BLACKLINE	220
CATANIA 3060 DUO	221
CATANIA 4040	224
CATANIA 4050	225
CATANIA 6075	226
CATANIA 8090	228

EDELSTAHLPROFILE | STAINLESS STEEL PROFILES

BARDOLINO EDELSTAHL 1.4404 BARDOLINO STAINLESS STEEL 1.4404	202
WEITERE PROFILE AUF ANFRAGE FURTHER PROFILES ON REQUEST	
MUSTERKOFFER LED-PROFILE PROFILE SAMPLE CASE	233
	234

05 STEUERUNGEN | CONTROLLER

CASAMBI	
CHROMOFLEX CASAMBI	238
KNX	
CHROMOFLEX PRO KNX STRIPE CV	240
CHROMOFLEX PRO KNX HUTSCHIENE CV DIN RAIL CV	240
CHROMOFLEX PRO KNX I350 - I1050 CC	240
DALI	
CHROMOFLEX PRO DALI STRIPE CV	242
CHROMOFLEX PRO DALI I350 - I700 CC	242
CHROMOFLEX PRO DALI DT8 STRIPE CV	242
DALI-TOUCHPANEL	242
DMX	
LINEARDRIVE 180D DMX-STEUERUNG LINEARDRIVE 180D DMX CONTROLLER	244

NEW RGB-TW-FUNKSTEUERUNG WIRELESS RGB-TW CONTROLLER	246
BLUETOOTH STRIPMAX MONOCHROME	248
STRIPMAX RGBW	248
POWER CONTROLLER V2	249
PWM-REPEATER	250

06 NETZTEILE & KONVERTER | POWER SUPPLIES & CONVERTER

NETZTEILE 24 V DC / CV POWER SUPPLIES 24 V DC / CV	254
NETZTEILE 48 V DC / CV POWER SUPPLIES 48 V DC / CV	257
NETZTEILE 12 V DC / CV POWER SUPPLIES 12 V DC / CV	258
EINSCHALTSTROMBEGRENZER INRUSH-CURRENT LIMITER	259
ÜBERSpannungSSchutz SURGE PROTECTION	259
DC/DC-WANDLER DC/DC CONVERTERS	259
SICHERUNGSHALTER FUSE CARRIERS	259
NETZANSCHLUSSSTECKER MAIN PLUGS	259
KONVERTER CV / CC CONVERTERS CV / CC	260
POWER-LED-KONVERTER CC 350 mA POWER LED CONVERTERS CC 350 mA	261
POWER-LED-KONVERTER CC 700 mA POWER LED CONVERTERS CC 700 mA	262
KONVERTER AUSGANGSSTROM EINSTELLBAR CONVERTERS OUTPUT CURRENT SWITCHABLE	263

07 ANHANG | APPENDIX

INDEX	264
KONTAKTE CONTACTS	272

ERKLÄRENDE SYMBOLE | ILLUSTRATIVE SYMBOLS

Symbol Icon	Beschreibung Description	Symbol Icon	Beschreibung Description
	Konstantspannung-System constant voltage system		für Außenbereich geeignet suitable for outdoor use
	Konstantstrom-System constant current system		nur ein Bin single bin only
	Eingangsspannung input voltage		MacAdam-Farbkonsistenz MacAdam color consistency
	Betriebsstrom operating current		max. zulässige Umgebungstemperatur max. permissible ambient temperature
	weiß white		für LED-Streifen: max. zulässige Temperatur am Tc-Punkt für Leuchten: max. Gehäusestemperatur for LED strips: max. permissible temperature at Tc point for luminaires: max. housing temperature
	Tunable White		geeignet zur Montage auf normal entflammaren Baustoffen suitable for installation on regular flame resistant material
	Farbwechsel RGB color change RGB		eignet sich zum Einbau in oder Anbau an Möbeln, deren Entflammungseigenschaften nicht bekannt sind suitable for recessed or surface mounting on furniture whose flammability properties are not known
	Farbwechsel RGBW color change RGBW		Kennzeichen für temperaturgeschützte Betriebsgeräte (maximal zulässige Bemessungstemperatur des Gehäuses in °C) designation for temperature-protected operating devices (maximum permissible rated temperature of the housing in °C)
	Farbwechsel RGBA color change RGBA		belastbar bis load capacity
	LED-Anzahl pro Meter number of LED per meter		Eingangs- / Ausgangssignal input/output signal
	LED-Abstand in mm LED pitch in mm		IK-Stoßfestigkeitsgrad IK impact protection code
	max. am Stück betreibbare Länge max. operable length in one piece		ohne besonderen Schutz without special protection
	Löten soldering		Geschützt gegen Berührung mit den Fingern und feste Fremdkörper mit Ø >12,5 mm, kein Wasserschutz protection against contact with fingers and solid foreign bodies Ø >12,5 mm, no protection against water
	Draht wire		Geschützt gegen feste Fremdkörper Ø >2,5 mm, kein Wasserschutz protection against solid foreign bodies Ø >2,5 mm, no protection against water
	Stecker plug		Geschützt gegen feste Fremdkörper Ø >1 mm, kein Wasserschutz protection against solid foreign bodies Ø >1 mm, no protection against water
	MiniAMP		Geschützt gegen feste Fremdkörper Ø >1 mm, geschützt gegen Spritzwasser aus allen Richtungen protection against solid foreign bodies Ø >1 mm, protection against splashing water from all directions
	LED-Typ LED type		Geschützt gegen Berührung und Staub in schädigender Menge im Inneren, geschützt gegen Spritzwasser aus allen Richtungen protection against contact and dust in damaging quantities, protection against splashing water from all directions
	Abstrahlwinkel beam angle		Vollständiger Schutz gegen Berührung und Eindringen von Staub, geschützt gegen Spritzwasser aus allen Richtungen full protection against contact and penetration of dust, protection against splashing water from all directions
	dimmbar dimmable		Vollständiger Schutz gegen Berührung und Eindringen von Staub, geschützt gegen Wasserstrahl (Düse) aus beliebigem Winkel full protection against contact and penetration of dust, protection against water (out of a nozzle) from all directions
	dimmen über Taster dimmable via push-button		Vollständiger Schutz gegen Berührung und Eindringen von Staub, geschützt gegen starkes Strahlwasser full protection against contact and penetration of dust, protection against strong water jets
	dimmbar über dimmable via		Vollständiger Schutz gegen Berührung und Eindringen von Staub, geschützt gegen Wassereindringung bei zeitweisem Eintauchen full protection against contact and penetration of dust, protection against temporary immersion
	nur im Innenbereich verwenden for indoor use only		Vollständiger Schutz gegen Berührung und Eindringen von Staub, geschützt gegen Wassereindringung beim dauerhaftem Untertauchen full protection against contact and penetration of dust, protection against long-term immersion



Nicola Barthelme und ihr Vater Gunter Barthelme | Nicola Barthelme and her father Gunter Barthelme

LIEBE KUNDEN, GESCHÄTZTE PARTNER,

Licht ist eines der stärksten emotionalen Elemente für die Gestaltung von Innen- und Außenbereichen. Gutes Licht kann nicht nur einen Raum oder Gebäude aufwerten, sondern auch positive Gefühle übermitteln - schlechtes Licht wiederum kann attraktive Räume abwerten. Die Lichtqualität spielt hierbei eine zentrale Rolle. Aber auch das Thema Nachhaltigkeit rückt immer stärker in den Vordergrund.

Mit unserer innovativen LED-Streifen-Serie LEDlight flex HIGH EFFICIENCY 2.0 haben wir diese beiden Eigenschaften optimal vereint. Sie erreichen maximale Effizienz gepaart mit einer ausgezeichneten Farbwiedergabe und bieten Ihnen dadurch die Möglichkeit, eine natürliche und gesunde Beleuchtung zu planen, die nachhaltig betrieben werden kann.

Wie bei unseren Produkten legen wir auch beim Service großen Wert auf höchste Qualität. Seit der Gründung unseres Familienunternehmens im Jahr 1931 sind wir immer persönlich für unsere Kunden da und unterstützen sie bei allen Projekten mit einem direkten Ansprechpartner. Dadurch sind Sie bei uns vom Presales- bis hin zum Aftersales-Service bestens aufgehoben. Wir freuen uns auf neue spannende Projekte mit Ihnen!

Wir blicken nach vorne.

DEAR CUSTOMERS AND VALUED PARTNERS,

Light is one of the most powerful emotional elements for interior and exterior design. Good light can not only enhance a room or building, but also convey positive feelings - bad light, on the other hand, can degrade attractive spaces. Lighting quality plays a central role here. But the issue of sustainability is also becoming increasingly important.

With our innovative LED strip series LEDlight flex HIGH EFFICIENCY 2.0, we have optimally combined these two characteristics. They achieve maximum efficiency paired with excellent color rendering and thus offer you the possibility to plan natural and healthy lighting that can be operated sustainably.

We place great emphasis on highest quality in our service, just as we do with our products. Since the foundation of our family business in 1931, we have always been personally available for our customers and support them with a direct contact person for all projects. This means that you are always in capable hands with us, from presales to aftersales service. We look forward to new exciting projects with you!

We look to the future.

NICOLA BARTHELME

GESCHÄFTSFÜHRERIN | MANAGING DIRECTOR

Mit Produkten von Barthelme entscheiden Sie sich für nachhaltige LED-Lösungen mit höchster Qualität.

Unser Licht ist eine Symbiose aus hochwertigen Materialien, geprüfter Elektronik, viel Leidenschaft und noch mehr Erfahrung.

DAVON SIND WIR NICHT NUR ÜBERZEUGT, WIR STEHEN AUCH DAZU.

Barthelme ist ein nach DIN EN ISO 9001:2015 zertifiziertes Unternehmen
Barthelme is a DIN EN ISO 9001:2015 certified company



Wir sind Mitglied im FACHVERBAND LICHT des
We are a member of the FEDERATION LIGHT of the



With products from Barthelme you are choosing sustainable LED solutions of the highest quality.

Our light is a symbiosis of high-quality materials, tested technology, loads of enthusiasm and even more experience.

WE ARE NOT ONLY CONVINCED OF THIS, WE STAND BY IT.

ÜBERBLICK BARTHELME PRODUKTGARANTIEEN OVERVIEW BARTHELME PRODUCT GUARANTEE

PRODUKT PRODUCT	2-JAHRES-GARANTIE 2 YEAR GUARANTEE	3-JAHRES-GARANTIE 3 YEAR GUARANTEE	5-JAHRES-GARANTIE 5 YEAR GUARANTEE
LED-STREIFEN LED STRIPS	LED STRIP BASIC COB	LEDlight flex LITE	LEDlight flex VIBRANT LEDlight flex PROFESSIONAL LEDlight flex High Efficiency LEDlight flex Tunable White LEDlight flex SPECIAL EDITION LEDlight flex 48 V LEDlight flex STANDARD
IP-GESCHÜTZTE LICHTLINIEN IP PROTECTED LIGHT LINES			AQUALUC-Serien AQUALUC series
PROJEKTSPEZIFISCHE LINEARE LEUCHTEN PROJECT SPECIFIC LINEAR LUMINAIRES			ALLE INDOOR- UND OUTDOOR- VARIANTEN ALL INDOOR AND OUTDOOR VERSIONS
STANDARD-LINEARLEUCHTEN STANDARD LINEAR LUMINAIRES			BERGAMO MILANO MESSINA MARSALA PALERMO
LEUCHTEN (RUND/ECKIG) LUMINAIRES (ROUND/SQUARE)			ADRIANO SCOTTO MARZANA NEPTUN KRONOS MARS
LED-STEUERUNGEN LED CONTROLLERS	DALI-Touchpanel		CHROMOFLEX CASAMBI CHROMOFLEX DALI CHROMOFLEX KNX STRIPMAX LINEARDRIVE 180D DMX RGB-TW-FUNKSTEUERUNG WIRELESS RGB-TW CONTROLLER
LED-BETRIEBSGERÄTE LED POWER SUPPLY UNITS			ALLE IM AKTUELLEN KATALOG AUFGEFÜHRTEN ARTIKEL ALL ITEMS LISTED IN CURRENT CATALOGUE

Weitere Informationen finden Sie auf www.barthelme.de | Further information can be found at www.barthelme.de

IP-GESCHÜTZTE LED-LICHTLINIEN | IP PROTECTED LED LIGHT LINES

ELEMENTARE WIDERSTANDSFÄHIGKEIT.
ELEMENTAL RESISTANCE.



AQUALUC ÜBERSICHT AQUALUC OVERVIEW	16
MAX. BAUBARE LÄNGE MAX. BUILD LENGTH	20

AQUALUC BESTELLNUMMER AQUALUC ORDER CODE	23
---	----

24 V-LICHTLINIEN | 24 V LIGHT LINES

IP-GESCHÜTZTE, STARRE LICHTLINIE | IP PROTECTED, RIGID LIGHT LINE

AQUALUC S:OLID	
AQUALUC S:OLID MONOCHROME BRIGHT	25
AQUALUC S:OLID MONOCHROME HIGH BRIGHTNESS	25
AQUALUC S:OLID RGB	27
AQUALUC S:OLID RGBW	27

IP-GESCHÜTZTE, FLEXIBLE LICHTLINIEN | IP PROTECTED, FLEXIBLE LIGHT LINES

AQUALUC MINI	
AQUALUC MINI Standard clear	29
AQUALUC MINI Standard frosted	29
AQUALUC MINI Bright clear	30
AQUALUC MINI Bright frosted	30
AQUALUC MINI High Brightness clear	32
AQUALUC MINI High Brightness frosted	32
AQUALUC MINI RGB clear	34
AQUALUC MINI RGB frosted	34

AQUALUC W:AVE	
AQUALUC W:AVE Bright	36
AQUALUC W:AVE High Brightness	36
AQUALUC W:AVE RGB	39
AQUALUC W:AVE RGBW	39

AQUALUC C:URVE	
AQUALUC C:URVE MINI	41
AQUALUC C:URVE Standard	43
AQUALUC C:URVE Bright	43
AQUALUC C:URVE High Brightness	44
AQUALUC C:URVE WIDE	47
AQUALUC C:URVE RGB	46
AQUALUC C:URVE RGBW	46

48 V-LICHTLINIEN | 48 V LIGHT LINES

IP-GESCHÜTZTE, STARRE LICHTLINIE | IP PROTECTED RIGID LIGHT LINE

AQUALUC S:OLID	
AQUALUC S:OLID MONOCHROME BRIGHT	26
AQUALUC S:OLID MONOCHROME HIGH BRIGHTNESS	26

IP-GESCHÜTZTE, FLEXIBLE LICHTLINIEN | IP PROTECTED, FLEXIBLE LIGHT LINES

AQUALUC MINI	
AQUALUC MINI Bright clear	31
AQUALUC MINI Bright frosted	31
AQUALUC MINI High Brightness clear	33
AQUALUC MINI High Brightness frosted	33

AQUALUC W:AVE	
AQUALUC W:AVE 17,5 Bright	37
AQUALUC W:AVE 17,5 High Brightness	37

AQUALUC C:URVE	
AQUALUC C:URVE Bright	45
AQUALUC C:URVE High Brightness	45
AQUALUC C:URVE WIDE Bright	49
AQUALUC C:URVE WIDE High Brightness	49

AQUALUC ZUBEHÖR AQUALUC ACCESSORIES	50
--	----



BAUHERR: Ayuntamiento de Cuevas de Almanzora | LICHTPLANUNG: Javier Górriz, DCI Lighting Design | PARTNER: Noon light solutions | ÖFFENTLICHE HILFE: Andalusische Energieagentur, Junta de Andalucía | FOTOGRAF: Martín García Pérez

FÜR DIE GESTALTUNG UNVERGESLICHER LICHTERLEBNISSE

Die AQUALUC Verguss-Materialien haben verschiedene Testreihen, in denen die Resistenz gegen Salz, Wasser, UV-Strahlung, Abrieb, Staub und Chemikalien geprüft wurden, erfolgreich bestanden. Jede AQUALUC-Lichtlinie eignet sich ideal zur Illumination in Innen- und Außenbereichen. Zum Beispiel an Fassaden und Brücken, in Wellness-Oasen und Schwimmbädern, vom maritimen Bereich über industrielle Anwendungen bis hin zur Fahrzeugtechnik – überall wird AQUALUC bereits erfolgreich verwendet.

FOR THE CREATION OF UNFORGETTABLE LIGHT EXPERIENCES

The AQUALUC encapsulation materials have successfully passed various test series in which resistance to salt, water, UV radiation, abrasion, dust and chemicals were tested. Each AQUALUC light line is ideally suited for indoor and outdoor illumination. For example on facades and bridges, in wellness oases and swimming pools, from maritime areas to industrial applications and vehicle technology - AQUALUC is already being used successfully everywhere.



IP-GESCHÜTZTE LED-LICHTLINIEN | IP-PROTECTED LED-LIGHT LINES

» MADE IN GERMANY «

TECHNISCHE HIGHLIGHTS

- » endlos gefertigte LED-Streifen ermöglichen Produktionslängen ohne potentielle Schwachstellen an den Löt-punkten zwischen einzelnen Cuts
- » nur ein Bin je Lichtfarbe nach 3-Step-MacAdam für hervorragende Farbtreue und hohe Reproduzierbarkeit
- » hochwertige ICs von Infineon zur Konstantstromregelung sorgen für gleichbleibende Helligkeit und korrekte Farbwiedergabe über die gesamte Lichtaustrittsfläche
- » doppelschichtige, flexible Leiterplatten aus hochreinem Kupfer gewährleisten einen zuverlässigen Betrieb der Lichtlinien auch bei erhöhten Ta- und Tc-Werten
- » die Kombination von Polyurethan und keramischen Materialien ermöglicht den Schutz vor Feuchtigkeit bei sehr gutem Wärmemanagement und hoher Flexibilität des Kunststoffes
- » hohe UV-Beständigkeit ohne Vergilbung des Materials

DESIGN HIGHLIGHTS

- » Made-to-Order: exakt auf Ihre Wunschlänge gefertigt
- » hervorragende Farbtreue und absolut homogene*, helle Ausleuchtung über die gesamte Lichtaustrittsfläche hinweg
- » die matten, planen Lichtaustrittsflächen ermöglichen eine optisch ansprechende Integration der LED-Lichtlinien, auch in ausgeschaltetem Zustand
- » keine formverändernden Bauteile wie Einspeiseblöcke oder Endkappen
- » wasser-, schmutz- und staubabweisend, geruchsneutral
- » hochwertiger, luftabschlussfreier Verguss
- » rückseitiger Einspeisepunkt ermöglicht lange, durchgehende Lichtlinien

TECHNICAL HIGHLIGHTS

- » endless manufactured LED strips enable production lengths without potential weak spots at the soldering points between individual cuts
- » only one bin per light color after 3-Step-MacAdam for outstanding color fidelity and high reproducibility
- » high-quality ICs from Infineon for constant current control ensure consistent brightness and correct color rendition over the entire light emission area
- » double-layer, flexible circuit boards made of high-purity copper ensure reliable operation of the light lines even at elevated Ta and Tc values
- » the combination of polyurethane and ceramic materials provides protection against moisture with very good thermal management and high flexibility of the plastic
- » high UV resistance without yellowing of the material

DESIGN HIGHLIGHTS

- » Made-to-Order: manufactured exactly to your desired length
- » excellent colour fidelity and absolutely homogeneous*, bright illumination across the entire light-emitting surface
- » the matt, flat light emission surfaces enable visually appealing integration of the LED light lines, even when switched off
- » no shape-changing components such as feed blocks or end caps
- » water, dirt and dust repellent, odourless
- » high-quality, air pocket-free encapsulation
- » rear in-feed point enables long, continuous light lines

* gilt nicht für AQUALUC MINI | does not apply to AQUALUC MINI

AQUALUC S:OLID [siehe Seiten 25, 27 | see pages 25, 27]

Begehbare, IP 68-geschützte, homogene LED-Lichtlinie mit sehr hohem Lichtstrom für Innen-, Außen- und Unterwasserbereiche. Als Akzent- oder Direktbeleuchtung einsetzbar. Erhältlich in verschiedenen Weißtönen, RGB und RGBW. | Walkable, IP 68-protected, homogeneous LED light line with very high luminous flux for indoor, outdoor and underwater areas. Can be used as accent or direct lighting. Available in various white tones, RGB and RGBW.

	Bright	High Brightness
Abmessungen Dimensions	17,5 x 17,5 mm	17,5 x 17,5 mm
Biegeradius Bending Radius	starr rigid	starr rigid
Spannung Voltage	24 V DC	24 V DC
Leistung Power	8 W/m	17,3 W/m
Effizienz Efficacy	84 lm/W	72 lm/W
Lichtstrom Luminous flux	671 lm/m	1.224 lm/m
T _{a,max}	60 °C	35 °C
T _{c,max}	66 °C	63 °C

Alle Werte beziehen sich auf Versionen mit 3100 K | all values refer to versions with 3100 K

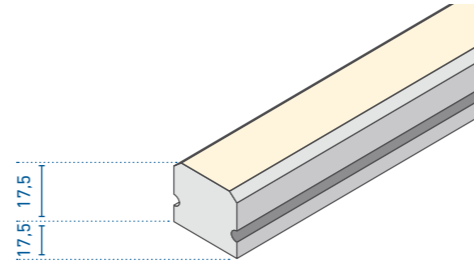

AQUALUC MINI [siehe Seiten 29, 30, 32, 34 | see pages 29, 30, 32, 34]

IP 67-geschützte, LED-Lichtlinie mit hohem Lichtstrom für die Akzentbeleuchtung in Innen- und Außenbereichen. Ideal für Applikationen mit geringem Platzbedarf. Erhältlich in verschiedenen Weißtönen und RGB. | IP 67-protected, homogeneous LED light line with high luminous flux for accent lighting in indoor and outdoor areas. Ideal for applications with a small installation space requirement. Available in various white tones and RGB.

	Standard	Bright	High Brightness
Abmessungen Dimensions	10,5 x 5 mm	10,5 x 5 mm	10,5 x 5 mm
Biegeradius Bending Radius	≥ 50 mm	≥ 50 mm	≥ 50 mm
Spannung Voltage	24 V DC	24 V DC	24 V DC
Leistung Power	5,3 W/m	8,0 W/m	17,3 W/m
Effizienz Efficacy	122 lm/W	122 lm/W	117 lm/W
Lichtstrom Luminous flux	648 lm/m	971 lm/m	2.025 lm/m
T _{a,max}	55 °C	50 °C	40 °C
T _{c,max}	68 °C	70 °C	72 °C

Alle Werte beziehen sich auf Versionen mit 3300 K und klarem Verguß | all values refer to versions with 3300 K and clear encapsulation

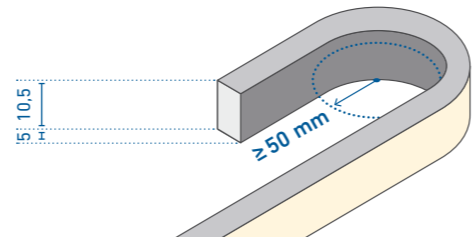

AQUALUC W:AVE [siehe Seiten 36, 39 | see pages 36, 39]

IP 67-geschützte, homogene LED-Lichtlinie mit hohem Lichtstrom für die Akzentbeleuchtung in Innen- und Außenbereichen. Erhältlich in verschiedenen Weißtönen, als RGB-, und RGBW-Variante. | IP 67-protected, homogeneous LED light line with high luminous flux for accent lighting in indoor applications and outdoor areas. Available in different white tones, RGB or RGBW versions.

	Bright	High Brightness
Abmessungen Dimensions	13,5 x 13,5 mm	17,5 x 17,5 mm
Biegeradius Bending Radius	≥ 200 mm	≥ 200 mm
Spannung Voltage	24 V DC	24 V DC
Leistung Power	8,0 W/m	17,3 W/m
Effizienz Efficacy	86 lm/W	75 lm/W
Lichtstrom Luminous flux	687 lm/m	1.296 lm/m
T _{a,max}	55 °C	40 °C
T _{c,max}	69 °C	62 °C

Alle Werte beziehen sich auf Versionen mit 3200 K | all values refer to versions with 3200 K

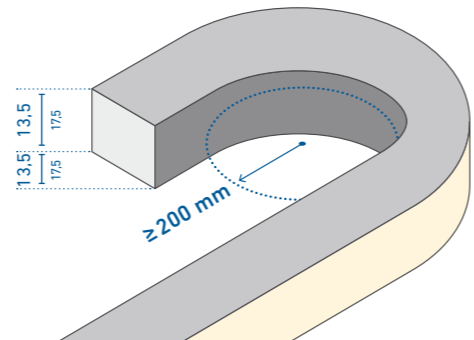

AQUALUC C:URVE MINI [siehe Seite 41 | see page 41]

IP 67-geschützte, homogene LED-Lichtlinie mit hohem Lichtstrom für die Akzentbeleuchtung in Innen- und Außenbereichen. Ideal für Applikationen mit geringem Platzbedarf. Erhältlich in verschiedenen Weißtönen. | IP 67-protected, homogeneous LED light line with high luminous flux for accent lighting in indoor and outdoor areas. Ideal for applications with a small installation space requirement. Available in various white tones.

	C:URVE MINI
Abmessungen Dimensions	6 x 13,5 mm
Biegeradius Bending Radius	≥ 50 mm
Spannung Voltage	24 V DC
Leistung Power	8 W/m
Effizienz Efficacy	35 lm/W
Lichtstrom Luminous flux	278 lm/m
T _{a,max}	50 °C
T _{c,max}	67 °C

Alle Werte beziehen sich auf Versionen mit 3000 K | all values refer to versions with 3000 K

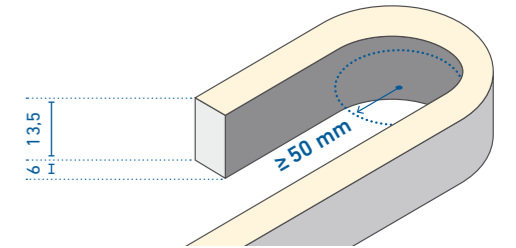

AQUALUC C:URVE [siehe Seiten 43, 44, 46 | see pages 43, 44, 46]

IP 67-geschützte, homogene LED-Lichtlinie mit hohem Lichtstrom für Innen- und Außenbereiche. Als Akzent- oder Direktbeleuchtung einsetzbar. Erhältlich in verschiedenen Weißtönen, als RGB- und RGBW-Variante. | IP 67 protected, homogeneous LED light line with high luminous flux for accent lighting in indoor applications and outdoor areas. Available in different white tones, RGB or RGBW.

	Standard	Bright	High Brightness
Abmessungen Dimensions	10 x 18,5 mm	10 x 18,5 mm	10 x 18,5 mm
Biegeradius Bending Radius	≥ 150 mm	≥ 150 mm	≥ 150 mm
Spannung Voltage	24 V DC	24 V DC	24 V DC
Leistung Power	5,3 W/m	8,0 W/m	17,3 W/m
Effizienz Efficacy	54 lm/W	50 lm/W	46 lm/W
Lichtstrom Luminous flux	287 lm/m	399 lm/m	777 lm/m
T _{a,max}	60 °C	55 °C	40 °C
T _{c,max}	71 °C	68 °C	66 °C

Alle Werte beziehen sich auf Versionen mit 3200 K | all values refer to versions with 3200 K

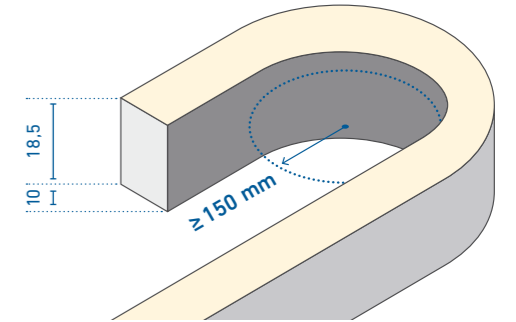

AQUALUC C:URVE WIDE [siehe Seite 48 | see page 48]

IP 67-geschützte, homogene LED-Lichtlinie mit sehr hohem Lichtstrom für Innen- und Außenbereiche. Als Akzent- oder Direktbeleuchtung einsetzbar. Erhältlich in verschiedenen Weißtönen. | IP 67-protected, homogeneous LED light line with very high luminous flux for indoor and outdoor use. Can be used as accent or direct lighting. Available in various white tones.

	C:URVE WIDE
Abmessungen Dimensions	17,5 x 17,5 mm
Biegeradius Bending Radius	≥ 200 mm
Spannung Voltage	24 V DC
Leistung Power	17,3 W/m
Effizienz Efficacy	69 lm/W
Lichtstrom Luminous flux	1.200 lm/m
T _{a,max}	40 °C
T _{c,max}	62 °C

Alle Werte beziehen sich auf Versionen mit 3200 K | all values refer to versions with 3200 K

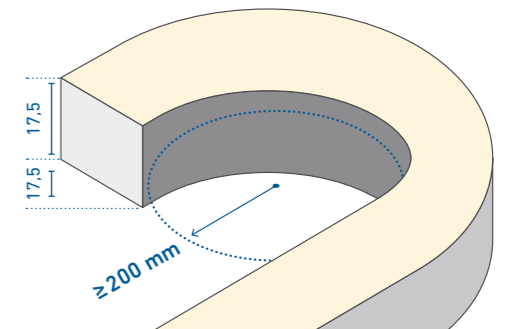

AQUALUC S:OLID [siehe Seite 26 | see page 26]

Begehbare, IP 68-geschützte, homogene LED-Lichtlinie mit sehr hohem Lichtstrom für Innen-, Außen- und Unterwasserbereiche. Als Akzent- oder Direktbeleuchtung einsetzbar. Erhältlich in verschiedenen Weißtönen. | Walkable, IP 68-protected, homogeneous LED light line with very high luminous flux for indoor, outdoor and underwater areas. Can be used as accent or direct lighting. Available in various white tones.

	Bright	High Brightness
Abmessungen Dimensions	17,5 x 17,5 mm	17,5 x 17,5 mm
Biegeradius Bending Radius	starr rigid	starr rigid
Spannung Voltage	48 V DC	48 V DC
Leistung Power	8,7 W/m	17,3 W/m
Effizienz Efficacy	73 lm/W	72 lm/W
Lichtstrom Luminous flux	557 lm/m	1.102 lm/m
T _{a,max}	60 °C	35 °C
T _{c,max}	66 °C	63 °C

Alle Werte beziehen sich auf Versionen mit 3100 K bei S:OLID Bright und High Brightness bzw. 3300K bei S:OLID 270° | all values refer to versions with 3100 K bei S:OLID Bright und HB bzw. 3300K bei S:OLID 270°

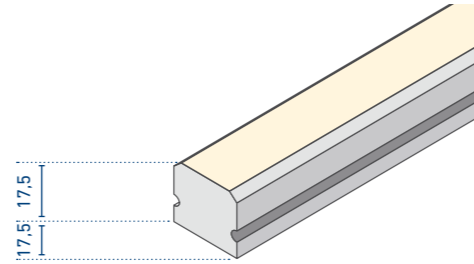

AQUALUC MINI [siehe Seiten 31, 33 | see pages 31, 33]

IP 67-geschützte, LED-Lichtlinie mit hohem Lichtstrom für die Akzentbeleuchtung in Innen- und Außenbereichen. Ideal für Applikationen mit geringem Platzbedarf. Erhältlich in verschiedenen Weißtönen. | IP 67-protected, homogeneous LED light line with high luminous flux for accent lighting in indoor and outdoor areas. Ideal for applications with a small installation space requirement. Available in various white tones.

	Bright	High Brightness
Abmessungen Dimensions	10,5 x 5 mm	10,5 x 5 mm
Biegeradius Bending Radius	≥ 50 mm	≥ 50 mm
Spannung Voltage	48 V DC	48 V DC
Leistung Power	8,7 W/m	17,3 W/m
Effizienz Efficacy	100 lm/W	97 lm/W
Lichtstrom Luminous flux	796 lm/m	1.557 lm/m
T _{a,max}	50 °C	40 °C
T _{c,max}	70 °C	72 °C

Alle Werte beziehen sich auf Versionen mit 3300 K und klarem Verguß | all values refer to versions with 3300 K and clear encapsulation

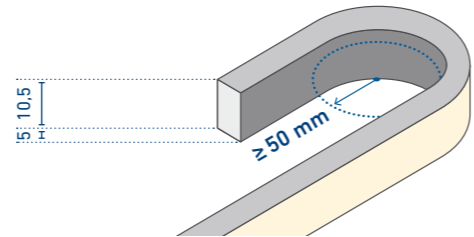

AQUALUC W:AVE 17,5 [siehe Seite 37 | see page 37]

IP 67-geschützte, homogene LED-Lichtlinie mit hohem Lichtstrom für die Akzentbeleuchtung in Innen- und Außenbereichen. Erhältlich in verschiedenen Weißtönen | IP 67-protected, homogeneous LED light line with high luminous flux for accent lighting in indoor applications and outdoor areas. Available in different white tones.

	Bright	High Brightness
Abmessungen Dimensions	17,5 x 17,5 mm	17,5 x 17,5 mm
Biegeradius Bending Radius	≥ 200 mm	≥ 200 mm
Spannung Voltage	48 V DC	48 V DC
Leistung Power	8,7 W/m	17,3 W/m
Effizienz Efficacy	85 lm/W	81 lm/W
Lichtstrom Luminous flux	676 lm/m	1.292 lm/m
T _{a,max}	55 °C	40 °C
T _{c,max}	68 °C	62 °C

Alle Werte beziehen sich auf Versionen mit 3200 K | all values refer to versions with 3200 K

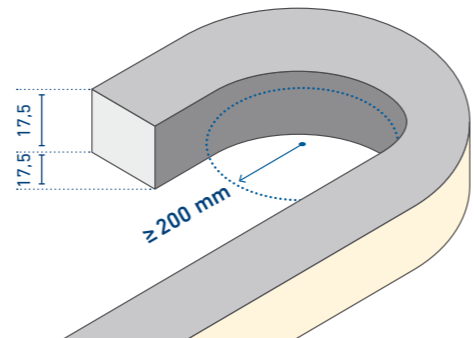

AQUALUC C:URVE [siehe Seite 45 | see page 45]

IP 67-geschützte, homogene LED-Lichtlinie mit hohem Lichtstrom für Innen- und Außenbereiche. Als Akzent- oder Direktbeleuchtung einsetzbar. Erhältlich in verschiedenen Weißtönen. | IP 67-protected, homogeneous LED light line with high luminous flux for accent lighting in indoor applications and outdoor areas. Available in different white tones.

	Bright	High Brightness
Abmessungen Dimensions	10 x 18,5 mm	10 x 18,5 mm
Biegeradius Bending Radius	≥ 150 mm	≥ 150 mm
Spannung Voltage	48 V DC	48 V DC
Leistung Power	8,7 W/m	17,3 W/m
Effizienz Efficacy	55 lm/W	57 lm/W
Lichtstrom Luminous flux	438 lm/m	904 lm/m
T _{a,max}	55 °C	40 °C
T _{c,max}	68 °C	66 °C

Alle Werte beziehen sich auf Versionen mit 3100 K | all values refer to versions with 3100 K

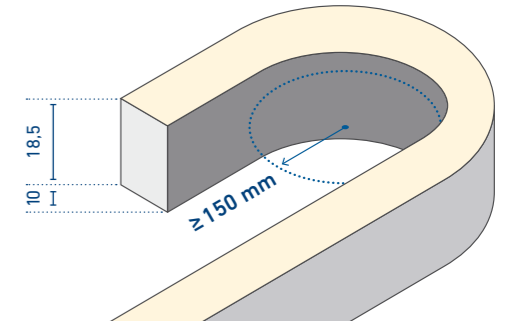

AQUALUC C:URVE WIDE [siehe Seite 49 | see page 49]

IP 67-geschützte, homogene LED-Lichtlinie mit sehr hohem Lichtstrom für Innen- und Außenbereiche. Als Akzent- oder Direktbeleuchtung einsetzbar. Erhältlich in verschiedenen Weißtönen. | IP 67-protected, homogeneous LED light line with very high luminous flux for indoor and outdoor use. Can be used as accent or direct lighting. Available in various white tones.

	C:URVE WIDE	High Brightness
Abmessungen Dimensions	17,5 x 17,5 mm	17,5 x 17,5 mm
Biegeradius Bending Radius	≥ 200 mm	>200 mm
Spannung Voltage	48 V DC	48 V DC
Leistung Power	8,7 W/m	17,3 W/m
Effizienz Efficacy	82 lm/W	79 lm/W
Lichtstrom Luminous flux	657 lm/m	1.255 lm/m
T _{a,max}	55 °C	40 °C
T _{c,max}	68 °C	62 °C

Alle Werte beziehen sich auf Versionen mit 3200 K | all values refer to versions with 3200 K

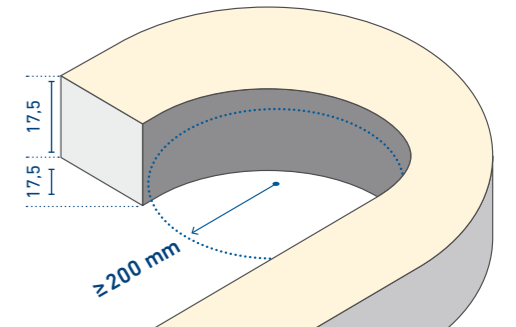

MAXIMAL BAUBARE LÄNGE | MAXIMUM BUILD LENGTH

24 V AQUALUC 24 V 48 V AQUALUC 48 V

PRODUKT PRODUCT	0,35 m-Kabel mit M8-Stecker 0.35 m cable with M8 connector	Kabel-Zuleitung mit freien Drahtenden cable supply line with free wire ends								Seite Page
		1 m	2 m	3 m	4 m	5 m	6 m	8 m	10 m*	
AQUALUC S:OLID										
Monochrome Bright	-	2.720	2.720	2.720	2.720	2.720	2.720	2.720	-	25
Monochrome Bright 48 V	-	2.720	2.720	2.720	2.720	2.720	2.720	2.720	-	26
Monochrome Bright COLOR R/A	-	2.720	2.720	2.720	2.720	2.720	2.720	2.720	-	25
Monochrome Bright COLOR G/B	-	2.720	2.720	2.720	2.720	2.720	2.720	2.720	-	25
Monochrome High Brightness	-	2.720	2.720	2.720	2.720	2.720	2.720	2.720	-	25
Monochrome High Brightness 48 V	-	2.720	2.720	2.720	2.720	2.720	2.720	2.720	-	26
Monochrome High Brightness COLOR R/A	-	2.720	2.720	2.720	2.720	2.720	2.720	2.720	-	25
Monochrome High Brightness COLOR G/B	-	2.687	2.687	2.687	2.687	2.687	2.687	2.687	-	25
RGB	-	2.720	2.720	2.720	2.720	2.720	2.720	2.720	-	27
RGBW	-	2.680	2.680	2.680	2.680	2.680	2.680	-	-	27
Monochrome Bright (RE)	-	2.724	2.724	2.724	2.724	2.724	2.724	2.724	-	25
Monochrome Bright 48 V (RE)	-	2.724	2.724	2.724	2.724	2.724	2.724	2.724	-	26
Monochrome Bright COLOR R/A (RE)	-	2.724	2.724	2.724	2.724	2.724	2.724	2.724	-	25
Monochrome Bright COLOR G/B (RE)	-	2.724	2.724	2.724	2.724	2.724	2.724	2.691	-	25
Monochrome High Brightness (RE)	-	2.724	2.724	2.724	2.724	2.724	2.724	2.724	-	25
Monochrome High Brightness 48 V (RE)	-	2.724	2.724	2.724	2.724	2.724	2.724	2.724	-	26
Monochrome High Brightness COLOR R/A (RE)	-	2.724	2.724	2.724	2.724	2.724	2.724	2.724	-	25
Monochrome High Brightness COLOR G/B (RE)	-	2.691	2.691	2.691	2.691	2.691	2.691	2.724	-	25
RGB (RE)	-	2.636	2.636	2.636	2.636	2.636	2.636	2.636	-	27
RGBW (RE)	-	2.686	2.686	2.686	2.686	2.686	2.686	-	-	27
AQUALUC MINI										
Standard clear	9.651	9.651	9.651	9.651	9.651	9.651	9.651	-	8.031	29
Standard frosted	9.651	9.651	9.651	9.651	9.651	9.651	9.651	-	8.031	29
Bright clear	9.441	9.261	8.961	8.721	8.421	8.181	7.881	-	5.961	30
Bright frosted	9.441	9.261	8.961	8.721	8.421	8.181	7.881	-	5.961	30
Bright clear COLOR R/A	8.601	8.481	8.181	7.881	7.641	7.341	7.101	-	5.241	30
Bright frosted COLOR R/A	8.601	8.481	8.181	7.881	7.641	7.341	7.101	-	5.241	30
Bright clear COLOR G/B	8.671	8.521	8.221	7.871	7.571	7.321	7.021	-	5.071	30
Bright frosted COLOR G/B	8.671	8.521	8.221	7.871	7.571	7.321	7.021	-	5.071	30
Bright clear 48 V	9.651	9.651	9.651	9.651	9.651	9.651	9.651	-	9.651	31
Bright frosted 48 V	9.651	9.651	9.651	9.651	9.651	9.651	9.651	-	9.651	31
High Brightness clear	4.971	4.791	4.521	4.251	3.981	3.801	3.531	-	2.181	32
High Brightness frosted	4.971	4.791	4.521	4.251	3.981	3.801	3.531	-	2.181	32
High Brightness clear COLOR R/A	4.701	4.611	4.341	4.071	3.801	3.531	3.351	-	2.001	32
High Brightness frosted COLOR R/A	4.701	4.611	4.341	4.071	3.801	3.531	3.351	-	2.001	32
High Brightness clear COLOR G/B	5.104	4.937	4.604	4.354	4.104	3.854	3.688	-	2.271	32
High Brightness frosted COLOR G/B	5.104	4.937	4.604	4.354	4.104	3.854	3.688	-	2.271	32
High Brightness clear 48 V	9.651	9.651	9.651	9.651	9.651	9.651	9.651	-	9.651	33
High Brightness frosted 48 V	9.651	9.651	9.651	9.651	9.651	9.651	9.651	-	9.651	33
RGB	8.271	8.121	7.671	7.371	7.071	6.771	6.621	-	4.671	34

* (RE) = rückseitige Einspeisung | rear side in-feed
 * nur in Verbindung mit Zuleitung 0,35 m-Kabel mit M8-Stecker und 10 m-Verlängerung. Siehe Seite 53 | * only in conjunction with 0.35 m cable with M8 connector and 10 m extension. See page 53
 alle angegebenen Werte gelten bei einseitiger Einspeisung und bei Einspeisung durch die Endkappe (S:OLID) | all indicated values are valid for one-sided power supply and for power supply through the end cap (S:OLID)

PRODUKT PRODUCT	0,35 m-Kabel mit M8-Stecker 0.35 m cable with M8 connector	Kabel-Zuleitung mit freien Drahtenden cable supply line with free wire ends								Seite Page
		1 m	2 m	3 m	4 m	5 m	6 m	8 m	10 m*	
AQUALUC W:AVE										
Bright	9.442	9.262	8.962	8.722	8.422	8.182	7.882	-	5.962	36
Bright 48 V	9.742	9.742	9.742	9.742	9.742	9.742	9.742	-	9.742	37
Bright COLOR R/A	8.602	8.482	8.182	7.882	7.642	7.342	7.102	-	5.242	36
Bright COLOR G/B	8.672	8.522	8.222	7.872	7.572	7.322	7.022	-	5.072	36
High Brightness	4.972	4.792	4.522	4.252	3.982	3.802	3.532	-	2.182	36
High Brightness 48 V	9.742	9.742	9.742	9.742	9.742	9.742	9.742	-	9.742	37
High Brightness COLOR R/A	4.702	4.612	4.342	4.072	3.802	3.532	3.352	-	2.002	36
High Brightness COLOR G/B	5.105	4.938	4.605	4.355	4.105	3.855	3.689	-	2.272	36
RGB	6.412	6.232	5.872	5.602	5.332	5.062	4.792	-	3.082	39
RGBW	5.622	5.482	5.272	4.992	4.782	4.572	4.362	-	2.892	39
AQUALUC C:URVE MINI										
MINI	9.441	9.261	8.961	8.721	8.421	8.181	7.881	-	5.961	41
MINI COLOR R/A	8.601	8.481	8.181	7.881	7.641	7.341	7.101	-	5.241	41
MINI COLOR G/B	8.671	8.521	8.221	7.871	7.571	7.321	7.021	-	5.071	41
AQUALUC C:URVE										
Standard	9.742	9.742	9.742	9.742	9.742	9.742	9.742	-	8.032	43
Bright	9.442	9.262	8.962	8.722	8.422	8.182	7.882	-	5.962	43
Bright 48 V	9.742	9.742	9.742	9.742	9.742	9.742	9.742	-	9.742	45
Bright COLOR R/A	8.602	8.482	8.182	7.882	7.642	7.342	7.102	-	5.242	43
Bright COLOR G/B	8.672	8.522	8.222	7.872	7.572	7.322	7.022	-	5.072	43
High Brightness	4.972	4.792	4.522	4.252	3.982	3.802	3.532	-	2.182	44
High Brightness 48 V	9.742	9.742	9.742	9.742	9.742	9.742	9.742	-	9.742	45
High Brightness COLOR R/A	4.702	4.612	4.342	4.072	3.802	3.532	3.352	-	2.002	44
High Brightness COLOR G/B	5.105	4.938	4.605	4.355	4.105	3.855	3.689	-	2.272	44
RGB	6.412	6.232	5.872	5.602	5.332	5.062	4.792	-	3.082	46
RGBW	5.622	5.482	5.272	4.992	4.782	4.572	4.362	-	2.892	46
WIDE	4.972	4.792	4.522	4.252	3.982	3.802	3.532	-	2.182	48
WIDE Bright 48 V	9.742	9.742	9.742	9.742	9.742	9.742	9.742	-	9.742	49
WIDE High Brightness 48 V	9.742	9.742	9.742	9.742	9.742	5.692	9.742	-	9.742	49
WIDE COLOR R/A	4.702	4.612	4.342	4.072	3.802	3.532	3.352	-	2.002	48
WIDE COLOR G/B	5.105	4.938	4.605	4.355	4.105	3.855	3.689	-	2.272	48

* (RE) = rückseitige Einspeisung | rear side in-feed
 * nur in Verbindung mit Zuleitung 0,35 m-Kabel mit M8-Stecker und 10 m-Verlängerung. Siehe Seite 53 | * only in conjunction with 0.35 m cable with M8 connector and 10 m extension. See page 53
 alle angegebenen Werte gelten bei einseitiger Einspeisung und bei Einspeisung durch die Endkappe (S:OLID) | all indicated values are valid for one-sided power supply and for power supply through the end cap (S:OLID)

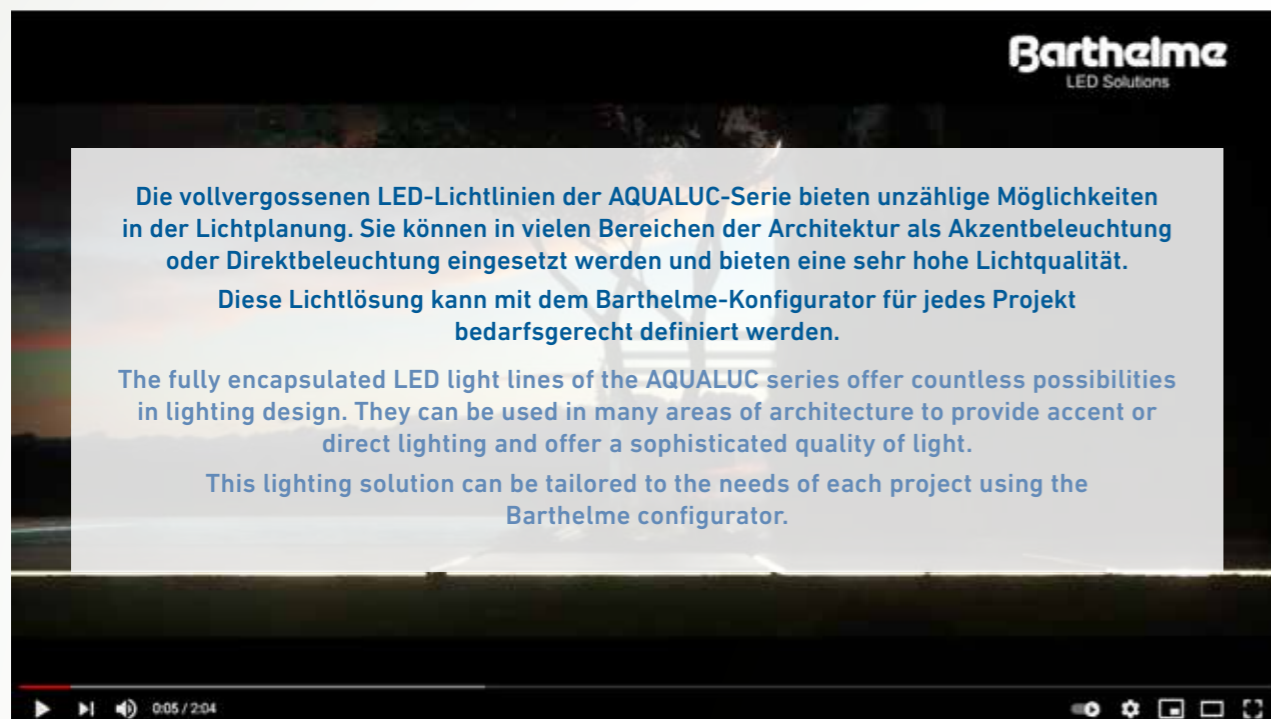

IN NUR 6 SCHRITTEN ZU IHREM INDIVIDUELLEN AQUALUC IN ONLY 6 STEPS TO YOUR CUSTOMISED AQUALUC

Die Bestellnummer für eine selbst konfigurierte AQUALUC-Lichtlinie setzt sich aus 6 Teilbereichen zusammen.

Bestimmen Sie bitte für jeden Teilbereich den entsprechenden Code:

The order number for a self-configured AQUALUC light line consists of six portions.
Determine the relevant code for each portion:

BEISPIEL BESTELLNUMMER | EXAMPLE ORDER NUMBER:

AQUA-5001-0031-2720-21-003-000

1 2 3 4 5 6

= AQUALUC S:OLID Monochrome High Brightness, 3100 K, 2,720 mm, einseitige Einspeisung, 3 m-Kabel mit freien Drahtenden, keine Weiterleitung |
AQUALUC S:OLID Monochrome High Brightness, 3100 K, 2,720 mm, one-sided in-feed, 3 m cable with free wire ends, no cable out-feed

ALTERNATIV KÖNNEN SIE IHRE INDIVIDUELLE AQUALUC-LICHTLINIE DIREKT IN UNSEREM KONFIGURATOR ERSTELLEN
ALTERNATIVELY, YOU CAN ALSO CREATE YOUR INDIVIDUAL AQUALUC LIGHT LINE IN OUR ONLINE CONFIGURATOR



DE



EN



<https://configure.barthelme.de>



AQUALUC S:OLID

- » mit wärmeleitender Polyurethan-Keramik-Verbindung vollvergossene, starre LED-Lichtlinie mit der Schutzart IP 68*
- » für den Verbau unter Wasser bis 1,2 m Tiefe
- » nur ein Bin je Lichtfarbe nach 3-Step-MacAdam
- » hoher Lichtstrom von über 1.300 lm/m möglich
- » durch Hartverguss gegen mechanische, physikalische und chemische Einflüsse geschützt
- » beständig gegen Wasser und UV-Strahlung
- » gleichmäßige, absolut homogene Ausleuchtung über die gesamte Lichtaustrittsfläche
- » im Vergleich zu Metall kein Auftreten von Oxidstellen (Rost), da Gehäuse komplett aus Kunststoff gefertigt
- » Stromkonstanter und hoher Kupferanteil im FPC sorgen für lange Lebensdauer
- » rückseitige Einspeisung möglich zur Aneinanderreihung von mehreren Modulen
- » mit 48 V-Technologie für extra große Einspeiselängen (bis 22.590 mm bei Bright, bis 14.400 mm bei High Brightness möglich); mehrere Teilstücke können miteinander verbunden und mit nur einem Netzteil betrieben werden

- » fully encapsulated rigid LED light line with thermal conductive polyurethane-ceramic compound and IP 68* protection
- » for underwater installations up to a depth of 1.2 m
- » only one bin per color according to 3 step MacAdam
- » high luminous flux of over 1,300 lm/m possible
- » protected by hard encapsulation against mechanical, physical and chemical influences
- » resistant to water and UV radiation
- » uniform, absolute homogeneous illumination over the entire light emitting surface
- » as opposed to metal, no occurrence of oxidation (rust) as housing completely made of plastic
- » current limiter and high amount of copper in FPC enable a long lifetime
- » rear side in-feed possible for side-by-side installation of multiple modules
- » with 48 V technology for extra long feed-in lengths; (up to 22,590 mm possible with Bright, up to 14,400 mm possible with High Brightness) several sections can be connected and operated with only one power supply unit

* bei max. 1,2 m Wassertiefe; Verweildauer < 2 Jahre
1 ppm freies Chlor bei 35 °C, ph-Wert von 6,8 - 7,6

* at max. 1.2 m water depth; immersion time < 2 years
1 ppm free chlorine at 35 °C, ph value of 6.8 - 7.6

TYP | TYPE: 5004

AQUALUC S:OLID Monochrome Bright

ABMESSUNGEN: 17,5 x 17,5 mm | DIMENSIONS: 17.5 x 17.5 mm



Max. baubare Länge (mit 1 m-Kabel Zuleitung): 2.720 mm | Max. build length (with 1 m in-feed cable): 2,720 mm

Lichtfarbe	typ. Farbtemp.	typ. Watt/Meter	typ. Lumen/Watt	typ. Lumen/Meter	typ. CRI	EEK EEC
warmweiß 828 warm white	2800 K	8,0 W/m	74 lm/W	595 lm/m	82	-
weiß 831 white	3100 K	8,0 W/m	84 lm/W	671 lm/m	82	-
kaltweiß 841 cool white	4100 K	8,0 W/m	84 lm/W	669 lm/m	82	D
tageslicht 850 daylight	5000 K	8,0 W/m	74 lm/W	588 lm/m	82	D

Längentoleranz +/- 5 mm bei < 1 m und +/- 0,2 % bei > 1 m | length tolerance +/- 5 mm at < 1 m and +/- 0.2 % at > 1 m

Verbauter LED-Streifen: LEDlight flex 08 8 High Efficiency, Segmente à 60 mm | inserted LED strip: LEDlight flex 08 8 High Efficiency, segments à 60 mm

Lebensdauerabschätzung L90/B10 bei Ta < 60 °C: > 60.000 h | estimated lifetime L90/B10 at Ta < 60 °C: > 60,000 h

¹ Die verbaute Lichtquelle fällt nicht unter die Effizienzzeichnungspflicht gemäß (EU) VO 2019/2015 | The installed light source does not fall under the efficiency labeling obligation according to (EU) VO 2019/2015

² Die EEK-Angabe bezieht sich jeweils auf die verbaute(n) Lichtquelle(n) | The EEC rating refers in each case to the installed light source(s).

Einzel Farben auf Anfrage erhältlich | single colors available on request

TYP | TYPE: 5001

AQUALUC S:OLID Monochrome High Brightness

ABMESSUNGEN: 17,5 x 17,5 mm | DIMENSIONS: 17.5 x 17.5 mm



Max. baubare Länge (mit 1 m-Kabel Zuleitung): 2.720 mm | Max. build length (with 1 m in-feed cable): 2,720 mm

Lichtfarbe	typ. Farbtemp.	typ. Watt/Meter	typ. Lumen/Watt	typ. Lumen/Meter	typ. CRI	EEK EEC
warmweiß 828 warm white	2800 K	17,3 W/m	69 lm/W	1.173 lm/m	85	F
weiß 831 white	3100 K	17,3 W/m	72 lm/W	1.224 lm/m	85	E
kaltweiß 840 cool white	4000 K	17,3 W/m	79 lm/W	1.343 lm/m	85	E
tageslicht 857 daylight	5700 K	17,3 W/m	80 lm/W	1.360 lm/m	85	D

Längentoleranz +/- 5 mm bei < 1 m und +/- 0,2 % bei > 1 m | length tolerance +/- 5 mm at < 1 m and +/- 0.2 % at > 1 m

Verbauter LED-Streifen: LEDlight flex 12 8p High Efficiency Plus, Segmente à 90 mm | inserted LED strip: LEDlight flex 12 8p High Efficiency Plus, segments à 90 mm

Lebensdauerabschätzung L90/B10 bei Ta < 35 °C: > 60.000 h | estimated lifetime L90/B10 at Ta < 35 °C: > 60,000 h

² Die EEK-Angabe bezieht sich jeweils auf die verbaute(n) Lichtquelle(n) | The EEC rating refers in each case to the installed light source(s).

Einzel Farben auf Anfrage erhältlich | single colors available on request

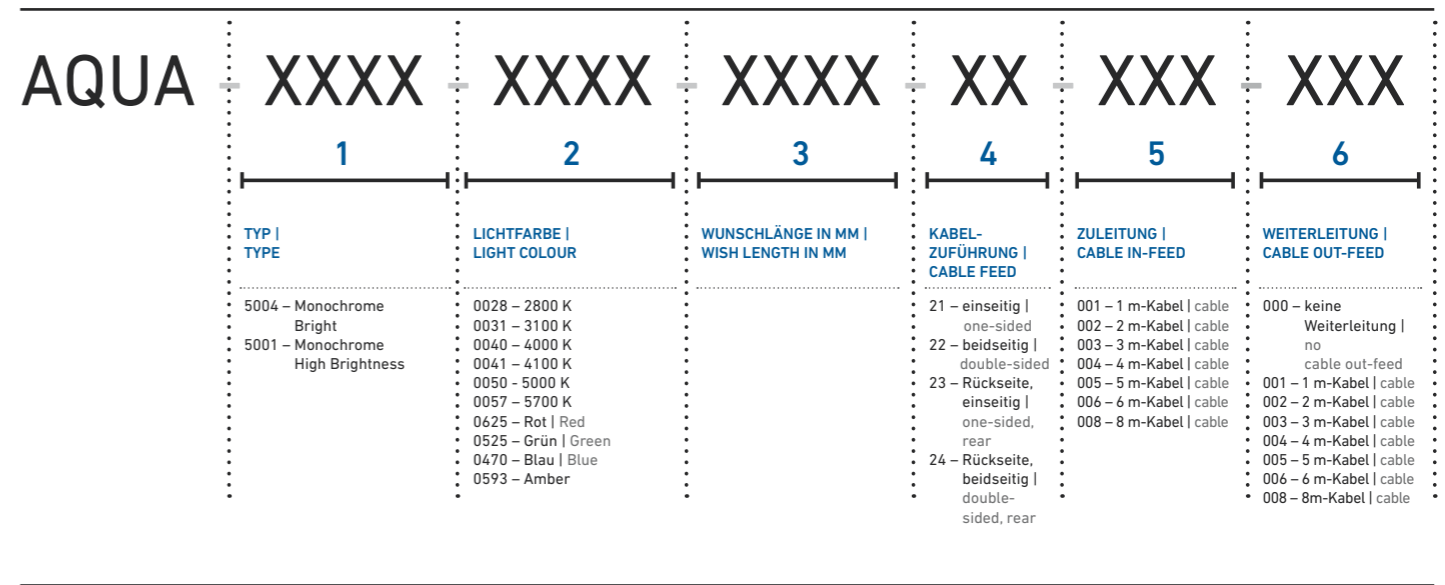

IN INDIVIDUELLEN LÄNGEN, MIT BEIDSEITIGER UND RÜCKSEITIGER EINSPEISUNG ERHÄLTlich | AVAILABLE IN INDIVIDUAL LENGTHS, WITH OPTIONAL IN-FEED ON BOTH SIDES AND REAR SIDE

PASSENDES ZUBEHÖR (SEITE 50 FF.) | SUITABLE ACCESSORIES (PAGE 50 FF.)

Längenausdehnung bei Temperaturänderungen beachten. | Please consider linear extension with temperature variations. Produkte der Schutzart IP 67/68 können Farbtoleranzen aufweisen. Näheres hierzu finden Sie auf www.barthelme.de. | Products with the protection class IP 67/68 can exhibit color tolerances. More information regarding this can be found on www.barthelme.de.

AQUALUC S:OLID Monochrome Bright 48 V

ABMESSUNGEN: 17,5 x 17,5 mm | DIMENSIONS: 17.5 x 17.5 mm

TYP | TYPE: 5011



Max. baubare Länge (mit 1 m-Kabel Zuleitung): 2.720 mm | Max. build length (with 1 m in-feed cable): 2.720 mm

Lichtfarbe Light color	typ. Farbtemp. typ. color temp.	typ. Watt/Meter	typ. Lumen/Watt	typ. Lumen/Meter	typ. CRI	EEK EEC
warmweiß 828 warm white	2800 K	8,7 W/m	66 lm/W	501 lm/m	88	F
weiß 831 white	3100 K	8,7 W/m	73 lm/W	557 lm/m	86	E
kaltweiß 842 cool white	4200 K	8,7 W/m	84 lm/W	643 lm/m	84	D
tageslicht 861 daylight	6100 K	8,7 W/m	75 lm/W	574 lm/m	88	D

Längentoleranz +/- 5 mm bei < 1 m und +/- 0,2 % bei > 1 m | length tolerance +/- 5 mm at < 1 m and +/- 0.2 % at > 1 m

Verbauter LED-Streifen: LEDlight flex 12 8 48 V, Segmente à 90 mm | inserted LED strip: LEDlight flex 12 8 48 V, segments à 90 mm

Lebensdauerabschätzung L90/B10 bei Ta < 60 °C: > 60.000 h | estimated lifetime L90/B10 bei Ta < 60 °C: > 60.000 h

² Die EEK-Angabe bezieht sich jeweils auf die verbaute(n) Lichtquelle(n) | The EEC rating refers in each case to the installed light source(s).

AQUALUC S:OLID Monochrome High Brightness 48 V

ABMESSUNGEN: 17,5 x 17,5 mm | DIMENSIONS: 17.5 x 17.5 mm

TYP | TYPE: 5012



Max. baubare Länge (mit 1 m-Kabel Zuleitung): 2.720 mm | Max. build length (with 1 m in-feed cable): 2.720 mm

Lichtfarbe Light color	typ. Farbtemp. typ. color temp.	typ. Watt/Meter	typ. Lumen/Watt	typ. Lumen/Meter	typ. CRI	EEK EEC
warmweiß 828 warm white	2800 K	17,3 W/m	64 lm/W	975 lm/m	87	F
weiß 831 white	3100 K	17,3 W/m	72 lm/W	1.102 lm/m	85,6	F
kaltweiß 842 cool white	4200 K	17,3 W/m	82 lm/W	1.250 lm/m	84	E
tageslicht 861 daylight	6100 K	17,3 W/m	73 lm/W	1.114 lm/m	88	E

Längentoleranz +/- 5 mm bei < 1 m und +/- 0,2 % bei > 1 m | length tolerance +/- 5 mm at < 1 m and +/- 0.2 % at > 1 m

Verbauter LED-Streifen: LEDlight flex 12 8 48 V, Segmente à 90 mm | inserted LED strip: LEDlight flex 12 8 48 V, segments à 90 mm

Lebensdauerabschätzung L90/B10 bei Ta < 35 °C: > 60.000 h | estimated lifetime L90/B10 bei Ta < 35 °C: > 60.000 h

² Die EEK-Angabe bezieht sich jeweils auf die verbaute(n) Lichtquelle(n) | The EEC rating refers in each case to the installed light source(s).

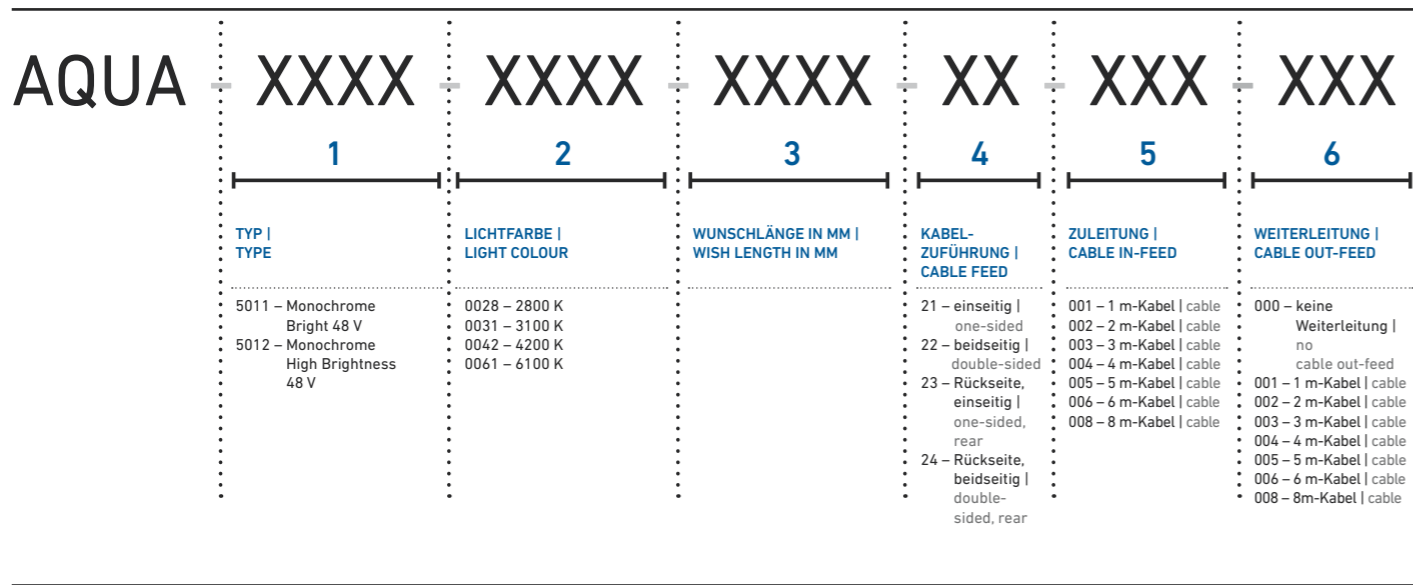

IN INDIVIDUELLEN LÄNGEN, MIT BEIDSEITIGER EINSPEISUNG ERHÄLTlich | AVAILABLE IN INDIVIDUAL LENGTHS, WITH OPTIONAL IN-FEED ON BOTH SIDES

PASSENDES ZUBEHÖR (SEITE 50 FF.) | SUITABLE ACCESSORIES (PAGE 50 FF.)

Längenausdehnung bei Temperaturänderungen beachten. | Please consider linear extension with temperature variations. Produkte der Schutzart IP 67/68 können Farbtoleranzen aufweisen. Näheres hierzu finden Sie auf www.barthelme.de. | Products with the protection class IP 67/68 can exhibit color tolerances. More information regarding this can be found on www.barthelme.de.

TYP | TYPE: 5002

AQUALUC S:OLID RGB

ABMESSUNGEN: 17,5 x 17,5 mm | DIMENSIONS: 17.5 x 17.5 mm



Max. baubare Länge (mit 1 m-Kabel Zuleitung): 2.720 mm | Max. build length (with 1 m in-feed cable): 2.720 mm

Lichtfarbe Light color	typ. Farbtemp. typ. color temp.	typ. Watt/Meter	typ. Lumen/Watt	typ. Lumen/Meter
RGB	RGB	16 W/m	26 lm/W	R: 148 lm/m G: 223 lm/m B: 46 lm/m

Längentoleranz +/- 5 mm bei < 1 m und +/- 0,2 % bei > 1 m | length tolerance +/- 5 mm at < 1 m and +/- 0.2 % at > 1 m

Verbauter LED-Streifen: LEDlight flex 15 8p RGB, Segmente à 90 mm | inserted LED strip: LEDlight flex 15 8p RGB, segments à 90 mm

Lebensdauerabschätzung L70/B50 bei Ta < 35 °C: > 30.000 h | estimated lifetime L70/B50 at Ta < 35 °C: > 30.000 h

¹ Die verbaute Lichtquelle fällt nicht unter die Effizienzzeichnungspflicht gemäß (EU) VO 2019/2015 | The installed light source does not fall under the efficiency labeling obligation according to (EU) VO 2019/2015

TYP | TYPE: 5003

AQUALUC S:OLID RGBW

ABMESSUNGEN: 17,5 x 17,5 mm | DIMENSIONS: 17.5 x 17.5 mm



Max. baubare Länge (mit 1 m-Kabel Zuleitung): 2.680 mm | Max. build length (with 1 m in-feed cable): 2.680 mm

Lichtfarbe Light color	typ. Farbtemp. typ. color temp.	typ. Watt/Meter	typ. Lumen/Watt	typ. Lumen/Meter
RGBW (3000 K)	RGBW	16,3 W/m	30 lm/W	R: 83 lm/m G: 170 lm/m B: 35 lm/m 3000 K: 204 lm/m

Längentoleranz +/- 5 mm bei < 1 m und +/- 0,2 % bei > 1 m | length tolerance +/- 5 mm at < 1 m and +/- 0.2 % at > 1 m

Verbauter LED-Streifen: LEDlight flex 12 10 RGBW, Segmente à 70 mm | inserted LED strip: LEDlight flex 12 10 RGBW, segments à 70 mm

Lebensdauerabschätzung L70/B50 bei Ta < 35 °C: > 30.000 h | estimated lifetime L70/B50 at Ta < 35 °C: > 30.000 h

¹ Die verbaute Lichtquelle fällt nicht unter die Effizienzzeichnungspflicht gemäß (EU) VO 2019/2015 | The installed light source does not fall under the efficiency labeling obligation according to (EU) VO 2019/2015

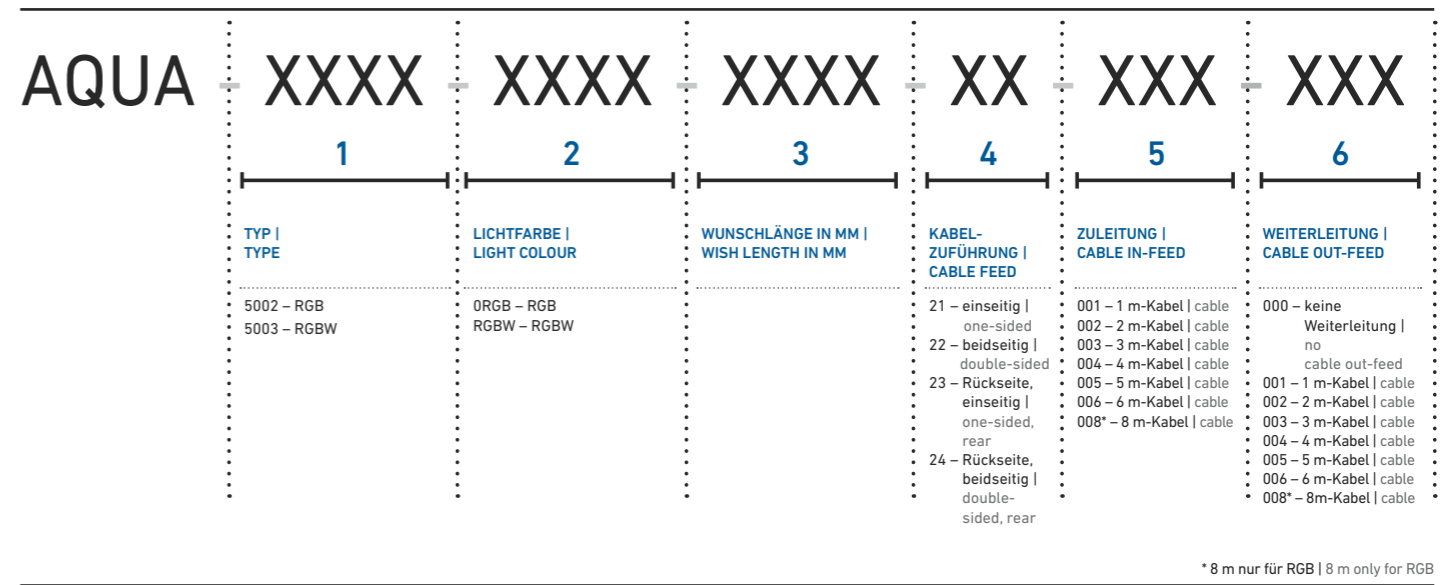

* 8 m nur für RGB | 8 m only for RGB

IN INDIVIDUELLEN LÄNGEN, MIT BEIDSEITIGER UND RÜCKSEITIGER EINSPEISUNG ERHÄLTlich | AVAILABLE IN INDIVIDUAL LENGTHS, WITH OPTIONAL IN-FEED ON BOTH SIDES AND REAR SIDE

PASSENDES ZUBEHÖR (SEITE 50 FF.) | SUITABLE ACCESSORIES (PAGE 50 FF.)

Längenausdehnung bei Temperaturänderungen beachten. | Please consider linear extension with temperature variations. Produkte der Schutzart IP 67/68 können Farbtoleranzen aufweisen. Näheres hierzu finden Sie auf www.barthelme.de. | Products with the protection class IP 67/68 can exhibit color tolerances. More information regarding this can be found on www.barthelme.de.



AQUALUC MINI

- » mit wärmeleitender Polyurethan-Keramik-Verbindung vollvergossene, flexible LED-Lichtlinie mit der Schutzart IP 67
- » nur ein Bin je Lichtfarbe nach 3-Step-MacAdam
- » hohe Effizienz durch Barhelme LEDlight flex High Efficiency LED-Streifen von bis zu 129 lm/W (bei LF 843 in klar)
- » beständig gegen Wasser, UV-Strahlung, Abrieb und Chemikalien
- » große Bandbreite an Weißtönen (2700 K bis 6500 K)
- » kleinste Abmessungen von nur 10,5 x 5 mm
- » geringer Biegeradius von lediglich 50 mm (nur eine Achse)
- » in klar und frosted erhältlich - frosted für eine reduzierte Blendwirkung
- » Stromkonstanter und hoher Kupferanteil im FPC sorgen für lange Lebensdauer
- » mit 48 V-Technologie für extra große Einspeiselängen (bis 22.590 mm bei Bright möglich); mehrere Teilstücke können miteinander verbunden und mit nur einem Netzteil betrieben werden

- » fully encapsulated flexible LED light line with thermal conductive polyurethane-ceramic compound and IP 67 protection
- » only one bin per color according to 3 step MacAdam
- » high efficiency with Barhelme LEDlight flex High Efficiency LED strip of up to 129 lm/W (at light color 843, clear version)
- » resistant to water, UV radiation, abrasion and chemicals
- » wide range of white tones (2700 K to 6500 K)
- » compact dimensions of only 10,5 x 5 mm
- » small bending radius of only 50 mm (only one axis)
- » available in clear and frosted; frosted reduces the glare effect
- » current limiter and high amount of copper in FPC enable a long lifetime
- » with 48 V technology for extra long feed-in lengths (up to 22,590 mm possible with Bright); several sections can be connected and operated with only one power supply unit

Abbildung | Image: AQUALUC MINI Standard clear

AQUALUC MINI Standard clear

ABMESSUNGEN: 10,5 x 5 mm | DIMENSIONS: 10,5 x 5 mm

TYP | TYPE: 2001

24V CV 78mm PITCH 12mm 120° DIMM 1BIN SDCM 3 55 Ta_max 68°C IP67



Max. baubare Länge (mit 1 m-Kabel Zuleitung): 9.651 mm | Max. build length (with 1 m in-feed cable): 9,651 mm

Lichtfarbe	typ. Farbtemp.	typ. Watt/Meter	typ. Lumen/Watt	typ. Lumen/Meter	typ. CRI	EEK
weiß 830 white	3000 K	5,3 W/m	122 lm/W	645 lm/m	85	-
weiß 833 white	3300 K	5,3 W/m	122 lm/W	648 lm/m	85	-
kaltweiß 843 cool white	4300 K	5,3 W/m	129 lm/W	679 lm/m	85	D
tageslicht 865 daylight	6500 K	5,3 W/m	126 lm/W	663 lm/m	85	D



Längentoleranz +/- 5 mm bei < 1 m und +/- 0,2 % bei > 1 m | length tolerance +/- 5 mm at < 1 m and +/- 0,2 % at > 1 m

Verbauter LED-Streifen: LEDlight flex 12 8p High Efficiency, Segmente à 90 mm | inserted LED strip: LEDlight flex 12 8p High Efficiency, segments à 90 mm

Lebensdauerabschätzung L90/B10 bei Ta < 55 °C: > 60.000 h | estimated lifetime L90/B10 at Ta < 55 °C: > 60,000 h

¹ Die verbaute Lichtquelle fällt nicht unter die Effizienzzeichnungspflicht gemäß (EU) VO 2019/2015 | The installed light source does not fall under the efficiency labeling obligation according to (EU) VO 2019/2015

² Die EEK-Angabe bezieht sich jeweils auf die verbaute(n) Lichtquelle(n) | The EEC rating refers in each case to the installed light source(s).

Einzel Farben auf Anfrage erhältlich | single colors available on request

AQUALUC MINI Standard frosted

ABMESSUNGEN: 10,5 x 5 mm | DIMENSIONS: 10,5 x 5 mm

TYP | TYPE: 2002

24V CV 78mm PITCH 12mm 120° DIMM 1BIN SDCM 3 55 Ta_max 68°C IP67

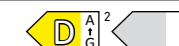

Max. baubare Länge (mit 1 m-Kabel Zuleitung): 9.651 mm | Max. build length: 9,651 mm

Lichtfarbe	typ. Farbtemp.	typ. Watt/Meter	typ. Lumen/Watt	typ. Lumen/Meter	typ. CRI	EEK
warmweiß 827 warm white	2700 K	5,3 W/m	98 lm/W	520 lm/m	85	-
weiß 831 white	3100 K	5,3 W/m	99 lm/W	525 lm/m	85	-
kaltweiß 840 cool white	4000 K	5,3 W/m	106 lm/W	562 lm/m	85	D
tageslicht 855 daylight	5500 K	5,3 W/m	104 lm/W	551 lm/m	85	D



Längentoleranz +/- 5 mm bei < 1 m und +/- 0,2 % bei > 1 m | length tolerance +/- 5 mm at < 1 m and +/- 0,2 % at > 1 m

Verbauter LED-Streifen: LEDlight flex 12 8p High Efficiency, Segmente à 90 mm | inserted LED strip: LEDlight flex 12 8p High Efficiency, segments à 90 mm

Lebensdauerabschätzung L90/B10 bei Ta < 55 °C: > 60.000 h | estimated lifetime L90/B10 at Ta < 55 °C: > 60,000 h

¹ Die verbaute Lichtquelle fällt nicht unter die Effizienzzeichnungspflicht gemäß (EU) VO 2019/2015 | The installed light source does not fall under the efficiency labeling obligation according to (EU) VO 2019/2015

² Die EEK-Angabe bezieht sich jeweils auf die verbaute(n) Lichtquelle(n) | The EEC rating refers in each case to the installed light source(s).

Einzel Farben auf Anfrage erhältlich | single colors available on request

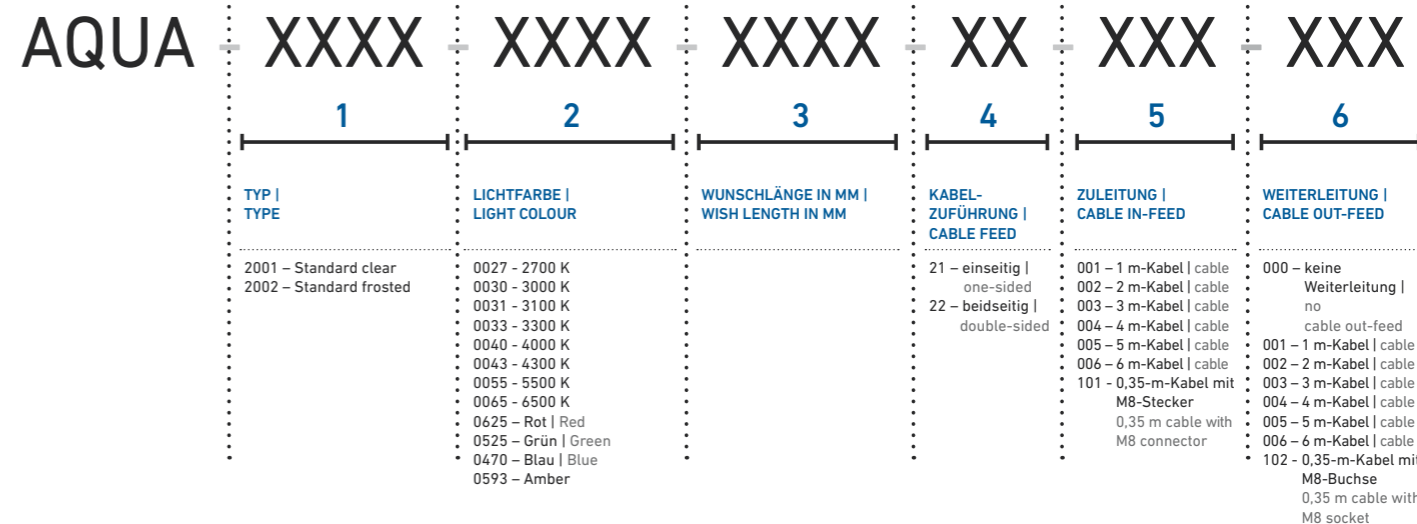

IN INDIVIDUELLEN LÄNGEN, MIT BEIDSEITIGER EINSPEISUNG ERHÄLTlich | AVAILABLE IN INDIVIDUAL LENGTHS, WITH OPTIONAL IN-FEED ON BOTH SIDES

PASSENDEN ZUBEHÖR (SEITE 50 FF.) | SUITABLE ACCESSORIES (PAGE 50 FF.)

Längenausdehnung bei Temperaturänderungen beachten. | Please consider linear extension with temperature variations. Produkte der Schutzart IP 67/68 können Farbtoleranzen aufweisen. Näheres hierzu finden Sie auf www.barthelme.de. | Products with the protection class IP 67/68 can exhibit color tolerances. More information regarding this can be found on www.barthelme.de.

AQUALUC MINI Bright clear

ABMESSUNGEN: 10,5 x 5 mm | DIMENSIONS: 10,5 x 5 mm



TYP | TYPE: 2003



Max. baubare Länge (mit 1 m-Kabel Zuleitung): 9.261 mm | Max. build length (with 1 m in-feed cable): 9.261 mm

Lichtfarbe Light color	typ. Farbtemp. typ. color temp.	typ. Watt/Meter	typ. Lumen/Watt	typ. Lumen/Meter	typ. CRI	EEK EEC
weiß 830 white	3000 K	8,0 W/m	121 lm/W	967 lm/m	85	-
weiß 833 white	3300 K	8,0 W/m	122 lm/W	971 lm/m	85	-
kaltweiß 843 cool white	4300 K	8,0 W/m	127 lm/W	1.017 lm/m	85	D
tageslicht 865 daylight	6500 K	8,0 W/m	124 lm/W	994 lm/m	85	D



Längentoleranz +/- 5 mm bei < 1 m und +/- 0,2 % bei > 1 m | length tolerance +/- 5 mm at < 1 m and +/- 0.2 % at > 1 m

Verbauter LED-Streifen: LEDlight flex 08 8 High Efficiency, Segmente à 60 mm | inserted LED strip: LEDlight flex 08 8 High Efficiency, segments à 60 mm

Lebensdauerabschätzung L90/B10 bei Ta < 50 °C: > 60.000 h | estimated lifetime L90/B10 at Ta < 50 °C: > 60.000 h

¹ Die verbaute Lichtquelle fällt nicht unter die Effizienzzeichnungsspflicht gemäß (EU) VO 2019/2015 |

The installed light source does not fall under the efficiency labeling obligation according to (EU) VO 2019/2015

² Die EEK-Angabe bezieht sich jeweils auf die verbaute(n) Lichtquelle(n) | The EEC rating refers in each case to the installed light source(s).

Einzel Farben auf Anfrage erhältlich | single colors available on request

AQUALUC MINI Bright frosted

ABMESSUNGEN: 10,5 x 5 mm | DIMENSIONS: 10,5 x 5 mm



TYP | TYPE: 2004



Max. baubare Länge (mit 1 m-Kabel Zuleitung): 9.261 mm | Max. build length (with 1 m in-feed cable): 9.261 mm

Lichtfarbe Light color	typ. Farbtemp. typ. color temp.	typ. Watt/Meter	typ. Lumen/Watt	typ. Lumen/Meter	typ. CRI	EEK EEC
warmweiß 827 warm white	2700 K	8,0 W/m	97 lm/W	780 lm/m	85	-
weiß 831 white	3100 K	8,0 W/m	98 lm/W	789 lm/m	85	-
kaltweiß 840 cool white	4000 K	8,0 W/m	105 lm/W	844 lm/m	85	D
tageslicht 855 daylight	5500 K	8,0 W/m	104 lm/W	827 lm/m	85	D



Längentoleranz +/- 5 mm bei < 1 m und +/- 0,2 % bei > 1 m | length tolerance +/- 5 mm at < 1 m and +/- 0.2 % at > 1 m

Verbauter LED-Streifen: LEDlight flex 08 8 High Efficiency, Segmente à 60 mm | inserted LED strip: LEDlight flex 08 8 High Efficiency, segments à 60 mm

Lebensdauerabschätzung L90/B10 bei Ta < 50 °C: > 60.000 h | estimated lifetime L90/B10 at Ta < 50 °C: > 60.000 h

¹ Die verbaute Lichtquelle fällt nicht unter die Effizienzzeichnungsspflicht gemäß (EU) VO 2019/2015 |

The installed light source does not fall under the efficiency labeling obligation according to (EU) VO 2019/2015

² Die EEK-Angabe bezieht sich jeweils auf die verbaute(n) Lichtquelle(n) | The EEC rating refers in each case to the installed light source(s).

Einzel Farben auf Anfrage erhältlich | single colors available on request

TYP | TYPE: 2009



AQUALUC MINI Bright clear 48 V

ABMESSUNGEN: 10,5 x 5 mm | DIMENSIONS: 10,5 x 5 mm



Max. baubare Länge (mit 1 m-Kabel Zuleitung): 9.651 mm | Max. build length (with 1 m in-feed cable): 9.651 mm

Lichtfarbe Light color	typ. Farbtemp. typ. color temp.	typ. Watt/Meter	typ. Lumen/Watt	typ. Lumen/Meter	typ. CRI	EEK EEC
weiß 931 white	3000 K	8,7 W/m	94 lm/W	752 lm/m	91	F
weiß 933 white	3300 K	8,7 W/m	100 lm/W	796 lm/m	90	E
kaltweiß 845 cool white	4500 K	8,7 W/m	116 lm/W	930 lm/m	88	D
tageslicht 965 daylight	6500 K	8,7 W/m	107 lm/W	854 lm/m	91	D



Längentoleranz +/- 5 mm bei < 1 m und +/- 0,2 % bei > 1 m | length tolerance +/- 5 mm at < 1 m and +/- 0.2 % at > 1 m

Verbauter LED-Streifen: LEDlight flex 12 8 48 V, Segmente à 90 mm | inserted LED strip: LEDlight flex 12 8 48 V, segments à 90 mm

Lebensdauerabschätzung L90/B10 bei Ta < 50 °C: > 60.000 h | estimated lifetime L90/B10 bei Ta < 50 °C: > 60.000 h

² Die EEK-Angabe bezieht sich jeweils auf die verbaute(n) Lichtquelle(n) | The EEC rating refers in each case to the installed light source(s).

TYP | TYPE: 2010



AQUALUC MINI Bright frosted 48 V

ABMESSUNGEN: 10,5 x 5 mm | DIMENSIONS: 10,5 x 5 mm



Max. baubare Länge (mit 1 m-Kabel Zuleitung): 9.651 mm | Max. build length (with 1 m in-feed cable): 9.651 mm

Lichtfarbe Light color	typ. Farbtemp. typ. color temp.	typ. Watt/Meter	typ. Lumen/Watt	typ. Lumen/Meter	typ. CRI	EEK EEC
warmweiß 827 warm white	2700 K	8,7 W/m	86 lm/W	654 lm/m	87	F
weiß 831 white	3100 K	8,7 W/m	88 lm/W	666 lm/m	89	E
kaltweiß 840 cool white	4000 K	8,7 W/m	105 lm/W	797 lm/m	85	D
tageslicht 856 daylight	5600 K	8,7 W/m	101 lm/W	766 lm/m	88	D



Längentoleranz +/- 5 mm bei < 1 m und +/- 0,2 % bei > 1 m | length tolerance +/- 5 mm at < 1 m and +/- 0.2 % at > 1 m

Verbauter LED-Streifen: LEDlight flex 12 8 48 V High Efficiency, Segmente à 90 mm | inserted LED strip: LEDlight flex 12 8 48 V High Efficiency, segments à 90 mm

Lebensdauerabschätzung L90/B10 bei Ta < 50 °C: > 60.000 h | estimated lifetime L90/B10 bei Ta < 50 °C: > 60.000 h

² Die EEK-Angabe bezieht sich jeweils auf die verbaute(n) Lichtquelle(n) | The EEC rating refers in each case to the installed light source(s).

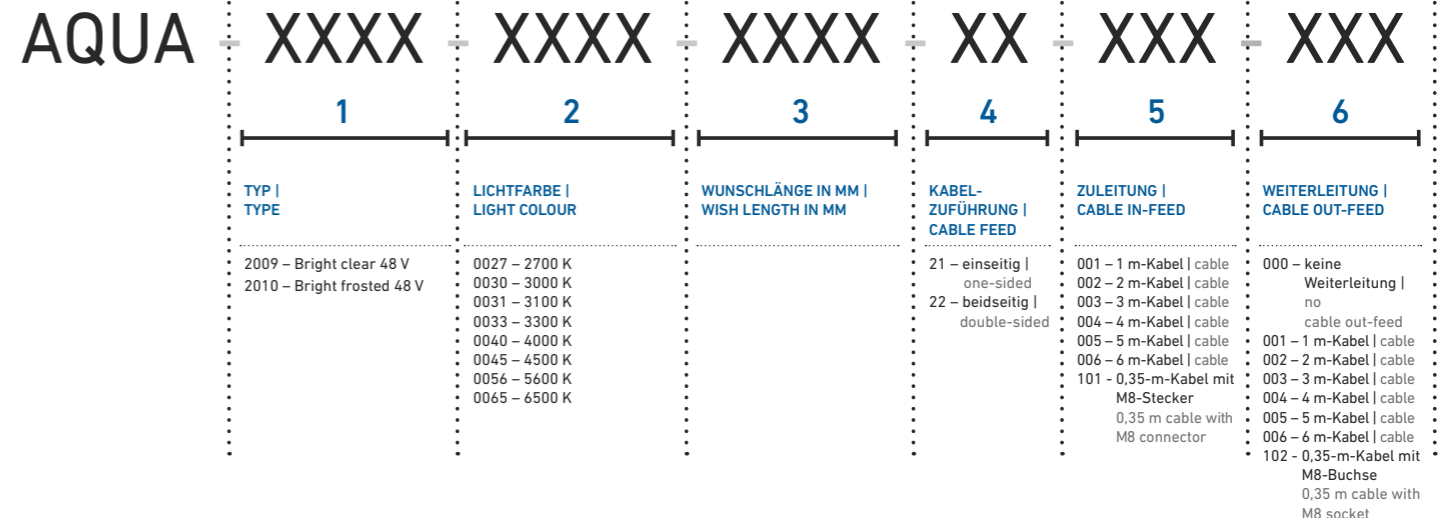
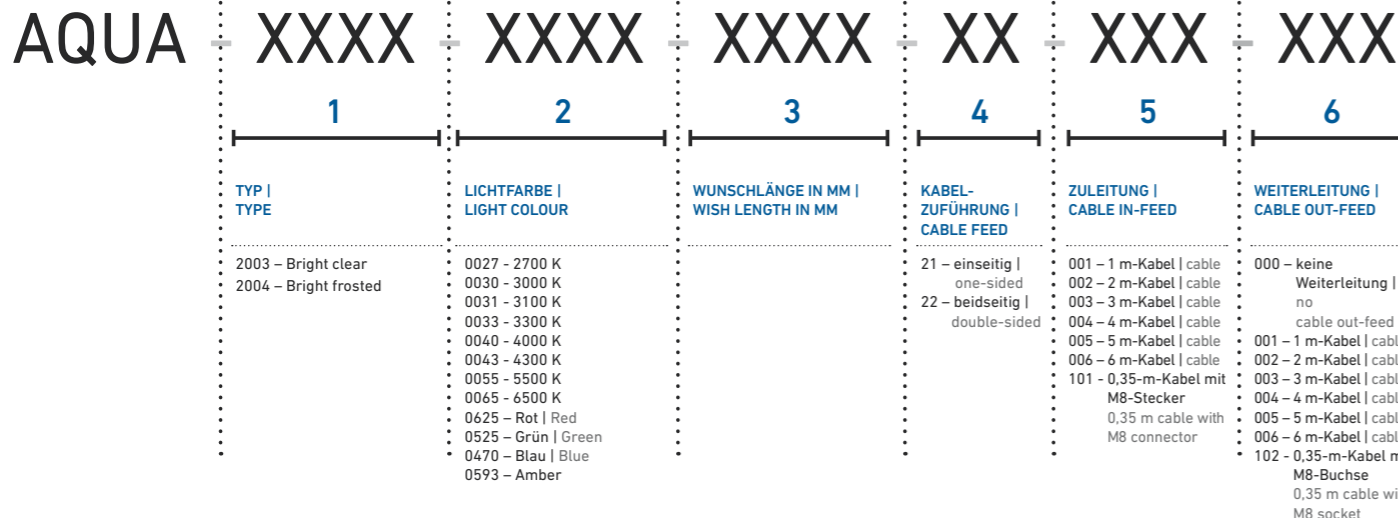

IN INDIVIDUELLEN LÄNGEN, MIT BEIDSEITIGER EINSPEISUNG ERHÄLTlich | AVAILABLE IN INDIVIDUAL LENGTHS, WITH OPTIONAL IN-FEED ON BOTH SIDES

PASSENDES ZUBEHÖR (SEITE 50 FF.) | SUITABLE ACCESSORIES (PAGE 50 FF.)

IN INDIVIDUELLEN LÄNGEN, MIT BEIDSEITIGER EINSPEISUNG ERHÄLTlich | AVAILABLE IN INDIVIDUAL LENGTHS, WITH OPTIONAL IN-FEED ON BOTH SIDES

PASSENDES ZUBEHÖR (SEITE 50 FF.) | SUITABLE ACCESSORIES (PAGE 50 FF.)

Längenausdehnung bei Temperaturänderungen beachten. | Please consider linear extension with temperature variations.

Produkte der Schutzart IP 67/68 können Farbtoleranzen aufweisen. Näheres hierzu finden Sie auf www.barthelme.de.

Products with the protection class IP 67/68 can exhibit color tolerances. More information regarding this can be found on www.barthelme.de.

Längenausdehnung bei Temperaturänderungen beachten. | Please consider linear extension with temperature variations.

Produkte der Schutzart IP 67/68 können Farbtoleranzen aufweisen. Näheres hierzu finden Sie auf www.barthelme.de.

Products with the protection class IP 67/68 can exhibit color tolerances. More information regarding this can be found on www.barthelme.de.

AQUALUC MINI RGB clear

ABMESSUNGEN: 10,5 x 5 mm | DIMENSIONS: 10.5 x 5 mm

TYP | TYPE: 2007



Max. baubare Länge (mit 1 m-Kabel Zuleitung): 8.121 mm | Max. build length (with 1 m in-feed cable): 8,121 mm

Lichtfarbe Light color	typ. Farbtemp. typ. color temp.	typ. Watt/Meter	typ. Lumen/Watt	typ. Lumen/Meter
RGB	RGB	9,6 W/m	38 lm/W	R: 124 lm/m G: 203 lm/m B: 41 lm/m



Längentoleranz +/- 5 mm bei < 1 m und +/- 0,2 % bei > 1 m | length tolerance +/- 5 mm at < 1 m and +/- 0.2 % at > 1 m

Verbauter LED-Streifen: LEDlight flex 25 8p RGB, Segmente à 150 mm | inserted LED strip: LEDlight flex 25 8p RGB, segments à 150 mm

Lebensdauerabschätzung L70/B50 bei Ta < 35 °C: > 30.000 h | estimated lifetime L70/B50 at Ta < 35 °C: > 30,000 h

1 Die verbaute Lichtquelle fällt nicht unter die Effizienzzeichnungsspflicht gemäß (EU) VO 2019/2015 | The installed light source does not fall under the efficiency labeling obligation according to (EU) VO 2019/2015

AQUALUC MINI RGB frosted

ABMESSUNGEN: 10,5 x 5 mm | DIMENSIONS: 10.5 x 5 mm

TYP | TYPE: 2008



Max. baubare Länge (mit 1 m-Kabel Zuleitung): 8.121 mm | Max. build length (with 1 m in-feed cable): 8,121 mm

Lichtfarbe Light color	typ. Farbtemp. typ. color temp.	typ. Watt/Meter	typ. Lumen/Watt	typ. Lumen/Meter
RGB	RGB	9,6 W/m	40 lm/W	R: 128 lm/m G: 213 lm/m B: 43 lm/m



Längentoleranz +/- 5 mm bei < 1 m und +/- 0,2 % bei > 1 m | length tolerance +/- 5 mm at < 1 m and +/- 0.2 % at > 1 m

Verbauter LED-Streifen: LEDlight flex 25 8p RGB, Segmente à 150 mm | inserted LED strip: LEDlight flex 25 8p RGB, segments à 150 mm

Lebensdauerabschätzung L70/B50 bei Ta < 35 °C: > 30.000 h | estimated lifetime L70/B50 at Ta < 35 °C: > 30,000 h

1 Die verbaute Lichtquelle fällt nicht unter die Effizienzzeichnungsspflicht gemäß (EU) VO 2019/2015 | The installed light source does not fall under the efficiency labeling obligation according to (EU) VO 2019/2015

AQUALUC W:AVE

- » mit wärmeleitender Polyurethan-Keramik-Verbindung vollvergossene, flexible LED-Lichtlinie mit der Schutzart IP 67
- » nur ein Bin je Lichtfarbe nach 3-Step-MacAdam
- » hoher Lichtstrom von über 1.400 lm/m möglich
- » beständig gegen Wasser, UV-Strahlung, Abrieb und Chemikalien
- » große Bandbreite an Weißtönen (2900 K bis 6500 K)
- » geringer Biegeradius von 200 mm (nur eine Achse)
- » absolut homogene, sehr helle Ausleuchtung über die gesamte Lichtaustrittsfläche in Wellenform (d.h. bei Lichtaustritt nach oben kann das Band nach oben und unten gebogen werden)
- » klare Linien und Lichtaustrittsflächen ermöglichen ein bündiges Verbauen in Decken, Wänden und Möbeln
- » speziell entwickeltes Einspeisesystem: Kabelzuführung von unten/seitlich, was ein schattenfreies Aneinanderreihen von mehreren Modulen zu einer homogenen Lichtlinie ohne Lichtunterbrechung ermöglicht
- » mit 48 V-Technologie für extra große Einspeiselängen (bis 22.590 mm bei Bright, bis 14.400 mm bei High Brightness möglich); mehrere Teilstücke können miteinander verbunden und mit nur einem Netzteil betrieben werden

- » fully encapsulated flexible LED light line with thermal conductive polyurethane-ceramic compound and IP 67 protection
- » only one bin per color according to 3 step MacAdam
- » high luminous flux of over 1,400 lm/m possible
- » resistant to water, UV radiation, abrasion and chemicals
- » wide range of white tones (2900 K to 6500 K)
- » small bending radius of only 200 mm (only one axis)
- » very bright and absolutely homogeneous illumination over the entire light-emitting surface in wave form (i.e. with upward light emittance the W:AVE can be vertically bent up and down in wave form)
- » clear lines and light-emitting surface enables a flush installation in ceilings, walls and furniture
- » specially designed in-feed system: cable feed from below/ side which enables a shadow-free alignment of numerous modules for a homogeneous light line with uninterrupted illumination
- » with 48 V technology for extra long feed-in lengths (up to 22,590 mm possible with Bright, up to 14,400 mm possible with High Brightness); several sections can be connected and operated with only one power supply unit

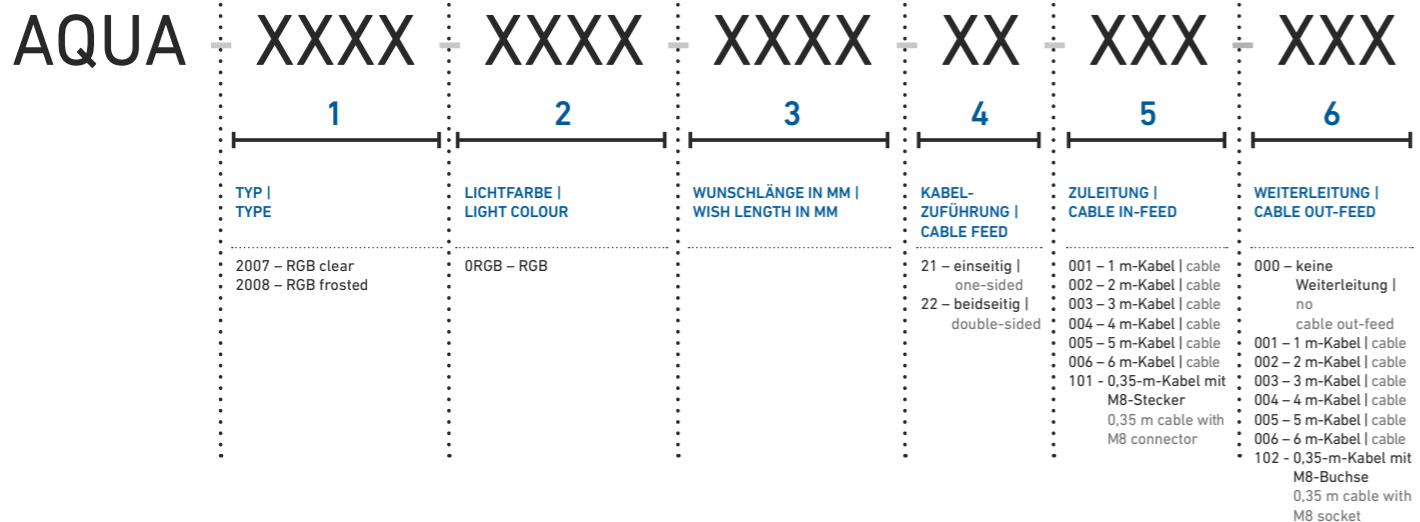

IN INDIVIDUELLEN LÄNGEN, MIT BEIDSEITIGER EINSPEISUNG ERHÄLTlich | AVAILABLE IN INDIVIDUAL LENGTHS, WITH OPTIONAL IN-FEED ON BOTH SIDES

PASSENDEN ZUBEHÖR (SEITE 50 FF.) | SUITABLE ACCESSORIES (PAGE 50 FF.)

Längenausdehnung bei Temperaturänderungen beachten. | Please consider linear extension with temperature variations. Produkte der Schutzart IP 67/68 können Farbtoleranzen aufweisen. Näheres hierzu finden Sie auf www.barthelme.de. | Products with the protection class IP 67/68 can exhibit color tolerances. More information regarding this can be found on www.barthelme.de.

AQUALUC W:AVE Bright

ABMESSUNGEN: 13,5 x 13,5 mm | DIMENSIONS: 13.5 x 13.5 mm



TYP | TYPE: 4001

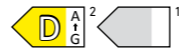

Max. baubare Länge (mit 1 m-Kabel Zuleitung): 9.262 mm | Max. build length (with 1 m in-feed cable): 9.262 mm

Lichtfarbe Light color	typ. Farbtemp. typ. color temp.	typ. Watt/Meter	typ. Lumen/Watt	typ. Lumen/Meter	typ. CRI	EEK EEC
warmweiß 829 warm white	2900 K	8 W/m	86 lm/W	684 lm/m	85	-
weiß 832 white	3200 K	8 W/m	86 lm/W	687 lm/m	85	-
kaltweiß 842 cool white	4200 K	8 W/m	94 lm/W	759 lm/m	85	D
tageslicht 865 daylight	6500 K	8 W/m	92 lm/W	740 lm/m	85	D



Längentoleranz +/- 5 mm bei < 1 m und +/- 0,2 % bei > 1 m | length tolerance +/- 5 mm at < 1 m and +/- 0.2 % at > 1 m

Verbauter LED-Streifen: LEDlight flex 08 8 High Efficiency, Segmente à 60 mm | inserted LED strip: LEDlight flex 08 8 High Efficiency, segments à 60 mm

Lebensdauerabschätzung L90/B10 bei Ta < 55 °C: > 60.000 h | estimated lifetime L90/B10 at Ta < 55 °C: > 60,000 h

¹ Die verbaute Lichtquelle fällt nicht unter die Effizienzzeichnungsobligation gemäß (EU) VO 2019/2015 |

The installed light source does not fall under the efficiency labeling obligation according to (EU) VO 2019/2015

² Die EEK-Angabe bezieht sich jeweils auf die verbaute(n) Lichtquelle(n) | The EEC rating refers in each case to the installed light source(s).

Einzel Farben auf Anfrage erhältlich | single colors available on request

AQUALUC W:AVE High Brightness

ABMESSUNGEN: 17,5 x 17,5 mm | DIMENSIONS: 17.5 x 17.5 mm



TYP | TYPE: 4002



Max. baubare Länge (mit 1 m-Kabel Zuleitung): 4.792 mm | Max. build length (with 1 m in-feed cable): 4.792 mm

Lichtfarbe Light color	typ. Farbtemp. typ. color temp.	typ. Watt/Meter	typ. Lumen/Watt	typ. Lumen/Meter	typ. CRI	EEK EEC
warmweiß 829 warm white	2900 K	17,3 W/m	72 lm/W	1.252 lm/m	85	F
weiß 832 white	3200 K	17,3 W/m	75 lm/W	1.296 lm/m	85	E
kaltweiß 842 cool white	4200 K	17,3 W/m	84 lm/W	1.458 lm/m	85	E
tageslicht 865 daylight	6500 K	17,3 W/m	81 lm/W	1.414 lm/m	85	D



Längentoleranz +/- 5 mm bei < 1 m und +/- 0,2 % bei > 1 m | length tolerance +/- 5 mm at < 1 m and +/- 0.2 % at > 1 m

Verbauter LED-Streifen: LEDlight flex 12 8p High Efficiency Plus, Segmente à 90 mm | inserted LED strip: LEDlight flex 12 8p High Efficiency Plus, segments à 90 mm

Lebensdauerabschätzung L90/B10 bei Ta < 40 °C: > 60.000 h | estimated lifetime L90/B10 at Ta < 40 °C: > 60,000 h

² Die EEK-Angabe bezieht sich jeweils auf die verbaute(n) Lichtquelle(n) | The EEC rating refers in each case to the installed light source(s).

Einzel Farben auf Anfrage erhältlich | single colors available on request

AQUALUC W:AVE 17,5 Bright 48 V

ABMESSUNGEN: 17,5 x 17,5 mm | DIMENSIONS: 17.5 x 17.5 mm



TYP | TYPE: 4007



Max. baubare Länge (mit 1 m-Kabel Zuleitung): 9.742 mm | Max. build length (with 1 m in-feed cable): 9.742 mm

Lichtfarbe Light color	typ. Farbtemp. typ. color temp.	typ. Watt/Meter	typ. Lumen/Watt	typ. Lumen/Meter	typ. CRI	EEK EEC
warmweiß 829 warm white	2900 K	8,7 W/m	84 lm/W	673 lm/m	88	F
weiß 832 white	3200 K	8,7 W/m	85 lm/W	676 lm/m	88	E
kaltweiß 843 cool white	4300 K	8,7 W/m	101 lm/W	807 lm/m	84	D
tageslicht 863 daylight	6300 K	8,7 W/m	93 lm/W	747 lm/m	88	D



Längentoleranz +/- 5 mm bei < 1 m und +/- 0,2 % bei > 1 m | length tolerance +/- 5 mm at < 1 m and +/- 0.2 % at > 1 m

Verbauter LED-Streifen: LEDlight flex 12 8 48 V High Efficiency, Segmente à 90 mm | inserted LED strip: LEDlight flex 12 8 48 V High Efficiency, segments à 90 mm

Lebensdauerabschätzung L90/B10 bei Ta < 55 °C: > 60.000 h | estimated lifetime L90/B10 bei Ta < 55 °C: > 60.000 h

² Die EEK-Angabe bezieht sich jeweils auf die verbaute(n) Lichtquelle(n) | The EEC rating refers in each case to the installed light source(s).

TYP | TYPE: 4008



AQUALUC W:AVE 17,5 High Brightness 48 V

ABMESSUNGEN: 17,5 x 17,5 mm | DIMENSIONS: 17.5 x 17.5 mm

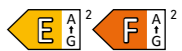

Max. baubare Länge (mit 1 m-Kabel Zuleitung): 9.742 mm | Max. build length (with 1 m in-feed cable): 9.742 mm

Lichtfarbe Light color	typ. Farbtemp. typ. color temp.	typ. Watt/Meter	typ. Lumen/Watt	typ. Lumen/Meter	typ. CRI	EEK EEC
warmweiß 829 warm white	2900 K	17,3 W/m	79 lm/W	1267 lm/m	88	F
weiß 832 white	3200 K	17,3 W/m	81 lm/W	1292 lm/m	85	F
kaltweiß 843 cool white	4300 K	17,3 W/m	98 lm/W	1559 lm/m	84	E
tageslicht 863 daylight	6300 K	17,3 W/m	91 lm/W	1459 lm/m	88	E



Längentoleranz +/- 5 mm bei < 1 m und +/- 0,2 % bei > 1 m | length tolerance +/- 5 mm at < 1 m and +/- 0.2 % at > 1 m

Verbauter LED-Streifen: LEDlight flex 12 8 48 V High Efficiency, Segmente à 90 mm | inserted LED strip: LEDlight flex 12 8 48 V High Efficiency, segments à 90 mm

Lebensdauerabschätzung L90/B10 bei Ta < 40 °C: > 60.000 h | estimated lifetime L90/B10 bei Ta < 40 °C: > 60.000 h

² Die EEK-Angabe bezieht sich jeweils auf die verbaute(n) Lichtquelle(n) | The EEC rating refers in each case to the installed light source(s).

AQUA	XXXX	XXXX	XXXX	XX	XXX	XXX
1	2	3	4	5	6	
TYP TYPE	LICHTFARBE LIGHT COLOUR	WUNSCHLÄNGE IN MM WISH LENGTH IN MM	KABEL-ZUFÜHRUNG CABLE FEED	ZULEITUNG CABLE IN-FEED	WEITERLEITUNG CABLE OUT-FEED	
4001 – Bright 4002 – High Brightness	0029 – 2900 K 0032 – 3200 K 0042 – 4200 K 0065 – 6500 K 0625 – Rot Red 0525 – Grün Green 0470 – Blau Blue 0593 – Amber		21 – einseitig one-sided 22 – beidseitig double-sided	001 – 1 m-Kabel cable 002 – 2 m-Kabel cable 003 – 3 m-Kabel cable 004 – 4 m-Kabel cable 005 – 5 m-Kabel cable 006 – 6 m-Kabel cable 101 – 0,35-m-Kabel mit M8-Stecker 0,35 m cable with M8 connector 006 – 6 m-Kabel cable 102 – 0,35-m-Kabel mit M8-Buchse 0,35 m cable with M8 socket	000 – keine Weiterleitung no cable out-feed 001 – 1 m-Kabel cable 002 – 2 m-Kabel cable 003 – 3 m-Kabel cable 004 – 4 m-Kabel cable 005 – 5 m-Kabel cable 006 – 6 m-Kabel cable 102 – 0,35-m-Kabel mit M8-Buchse 0,35 m cable with M8 socket	

IN INDIVIDUELLEN LÄNGEN, MIT BEIDSEITIGER EINSPEISUNG ERHÄLTlich | AVAILABLE IN INDIVIDUAL LENGTHS, WITH OPTIONAL IN-FEED ON BOTH SIDES

PASSENDEN ZUBEHÖR (SEITE 50 FF.) | SUITABLE ACCESSORIES (PAGE 50 FF.)

Längenausdehnung bei Temperaturänderungen beachten. | Please consider linear extension with temperature variations.

Produkte der Schutzart IP 67/68 können Farbtoleranzen aufweisen. Näheres hierzu finden Sie auf www.barthelme.de. | Products with the protection class IP 67/68 can exhibit color tolerances. More information regarding this can be found on www.barthelme.de.

AQUA	XXXX	XXXX	XXXX	XX	XXX	XXX
1	2	3	4	5	6	
TYP TYPE	LICHTFARBE LIGHT COLOUR	WUNSCHLÄNGE IN MM WISH LENGTH IN MM	KABEL-ZUFÜHRUNG CABLE FEED	ZULEITUNG CABLE IN-FEED	WEITERLEITUNG CABLE OUT-FEED	
4007 – Bright 48 V 4008 – High Brightness 48 V	0029 – 2900 K 0032 – 3200 K 0043 – 4300 K 0063 – 6300 K		21 – einseitig one-sided 22 – beidseitig double-sided	001 – 1 m-Kabel cable 002 – 2 m-Kabel cable 003 – 3 m-Kabel cable 004 – 4 m-Kabel cable 005 – 5 m-Kabel cable 006 – 6 m-Kabel cable 101 – 0,35-m-Kabel mit M8-Stecker 0,35 m cable with M8 connector 006 – 6 m-Kabel cable 102 – 0,35-m-Kabel mit M8-Buchse 0,35 m cable with M8 socket	000 – keine Weiterleitung no cable out-feed 001 – 1 m-Kabel cable 002 – 2 m-Kabel cable 003 – 3 m-Kabel cable 004 – 4 m-Kabel cable 005 – 5 m-Kabel cable 006 – 6 m-Kabel cable 102 – 0,35-m-Kabel mit M8-Buchse 0,35 m cable with M8 socket	

IN INDIVIDUELLEN LÄNGEN, MIT BEIDSEITIGER EINSPEISUNG ERHÄLTlich | AVAILABLE IN INDIVIDUAL LENGTHS, WITH OPTIONAL IN-FEED ON BOTH SIDES

PASSENDEN ZUBEHÖR (SEITE 50 FF.) | SUITABLE ACCESSORIES (PAGE 50 FF.)

Längenausdehnung bei Temperaturänderungen beachten. | Please consider linear extension with temperature variations.

Produkte der Schutzart IP 67/68 können Farbtoleranzen aufweisen. Näheres hierzu finden Sie auf www.barthelme.de. | Products with the protection class IP 67/68 can exhibit color tolerances. More information regarding this can be found on www.barthelme.de.

AQUALUC W:AVE

- » mit wärmeleitender Polyurethan-Keramik-Verbindung vollvergossene, flexible LED-Lichtlinie mit der Schutzart IP 67
- » beständig gegen Wasser, UV-Strahlung, Abrieb und Chemikalien
- » satte Farben für stimmungsvolle Akzentbeleuchtung
- » geringer Biegeradius von 200 mm (nur eine Achse)
- » absolut homogene, sehr helle Ausleuchtung über die gesamte Lichtaustrittsfläche in Wellenform (d.h. bei Lichtaustritt nach oben kann das Band nach oben und unten gebogen werden)
- » klare Linien und Lichtaustrittflächen ermöglichen ein bündiges Verbauen in Decken, Wänden und Möbeln
- » speziell entwickeltes Einspeisesystem: Kabelführungen von unten/seitlich, was ein schattenfreies Aneinanderreihen von mehreren Modulen zu einer homogenen Lichtlinie ohne Lichtunterbrechung ermöglicht
- » mit 48 V-Technologie für extra große Einspeiselängen (bis 22.590 mm bei Bright, bis 14.400 mm bei High Brightness möglich); mehrere Teilstücke können miteinander verbunden und mit nur einem Netzteil betrieben werden

- » fully encapsulated flexible LED light line with thermal conductive polyurethane-ceramic compound and IP 67 protection
- » resistant to water, UV radiation, abrasion and chemicals
- » rich color tones for impressive accent lighting
- » small bending radius of 200 mm (only one axis)
- » very bright and absolutely homogeneous illumination over the entire light-emitting surface in wave
- » form (i.e. with upward light emittance the W:AVE can be vertically bent up and down in wave form)
- » clear lines and light-emitting surface enables a flush installation in ceilings, walls and furniture
- » specially designed in-feed system: cable feed from below/side which enables a shadow-free alignment of numerous modules for a homogeneous light line with uninterrupted illumination
- » with 48 V technology for extra long feed-in lengths (up to 22,590 mm possible with Bright, up to 14,400 mm possible with High Brightness); several sections can be connected and operated with only one power supply unit

TYP | TYPE: 4003

AQUALUC W:AVE RGB
 ABMESSUNGEN: 17,5 x 17,5 mm | DIMENSIONS: 17.5 x 17.5 mm



Max. baubare Länge (mit 1 m-Kabel Zuleitung): 6.232 mm | Max. build length (with 1 m in-feed cable): 6,232 mm

Lichtfarbe Light color	typ. Farbtemp. typ. color temp.	typ. Watt/Meter	typ. Lumen/Watt	typ. Lumen/Meter
RGB	RGB	16 W/m	26 lm/W	R: 148 lm/m G: 223 lm/m B: 46 lm/m

Längentoleranz +/- 5 mm bei < 1 m und +/- 0,2 % bei > 1 m | length tolerance +/- 5 mm at < 1 m and +/- 0.2 % at > 1 m
 Verbauter LED-Streifen: LEDlight flex 15 8p RGB, Segmente à 90 mm | inserted LED strip: LEDlight flex15 8p RGB, segments à 90 mm
 Lebensdauerabschätzung L70/B50 bei Ta < 35 °C: > 30.000 h | estimated lifetime L70/B50 at Ta < 35 °C: > 30,000 h

¹ Die verbaute Lichtquelle fällt nicht unter die Effizienzzeichnungspflicht gemäß (EU) VO 2019/2015 |
 The installed light source does not fall under the efficiency labeling obligation according to (EU) VO 2019/2015



TYP | TYPE: 4004

AQUALUC W:AVE RGBW
 ABMESSUNGEN: 17,5 x 17,5 mm | DIMENSIONS: 17.5 x 17.5 mm



Max. baubare Länge (mit 1 m-Kabel Zuleitung): 5.482 mm | Max. build length (with 1 m in-feed cable): 5,482 mm

Lichtfarbe Light color	typ. Farbtemp. typ. color temp.	typ. Watt/Meter	typ. Lumen/Watt	typ. Lumen/Meter
RGBW (3000 K)	RGBW	16,3 W/m	34 lm/W	R: 91 lm/m G: 192 lm/m B: 38 lm/m 3000 K: 232 lm/m

Längentoleranz +/- 5 mm bei < 1 m und +/- 0,2 % bei > 1 m | length tolerance +/- 5 mm at < 1 m and +/- 0.2 % at > 1 m
 Verbauter LED-Streifen: LEDlight flex 12 10 RGBW, Segmente à 70 mm | inserted LED strip: LEDlight flex 12 10 RGBW, segments à 70 mm
 Lebensdauerabschätzung L70/B50 bei Ta < 35 °C: > 30.000 h | estimated lifetime L70/B50 at Ta < 35 °C: > 30,000 h

¹ Die verbaute Lichtquelle fällt nicht unter die Effizienzzeichnungspflicht gemäß (EU) VO 2019/2015 |
 The installed light source does not fall under the efficiency labeling obligation according to (EU) VO 2019/2015

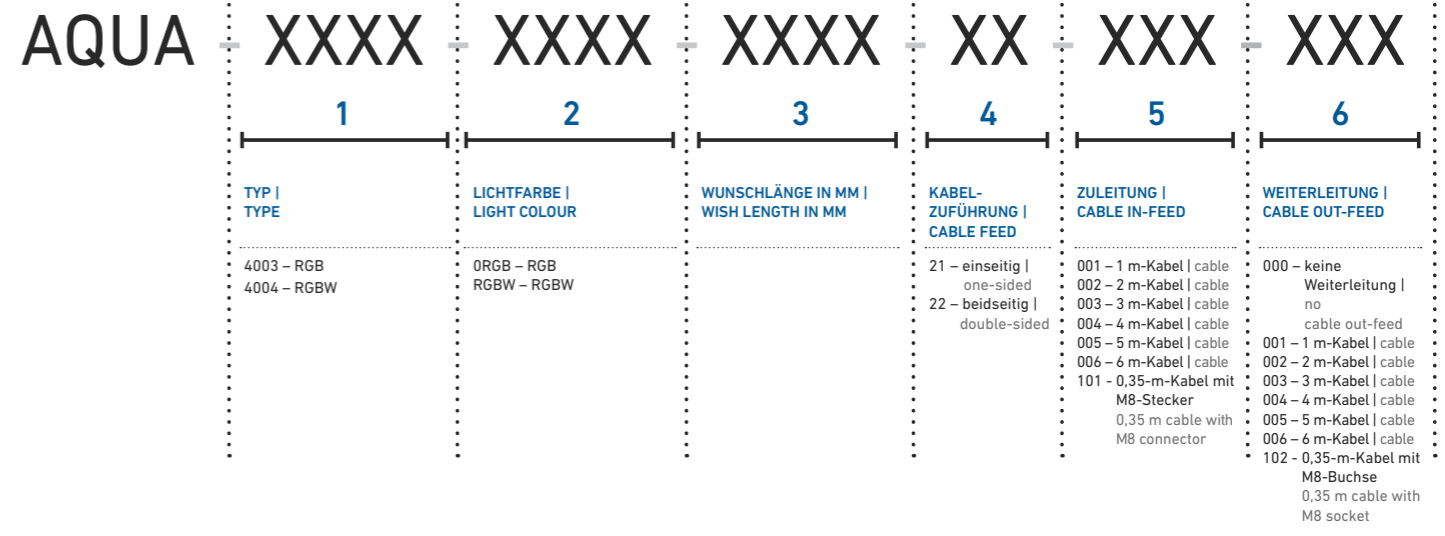

IN INDIVIDUELLEN LÄNGEN, MIT BEIDSEITIGER EINSPEISUNG ERHÄLTlich | AVAILABLE IN INDIVIDUAL LENGTHS, WITH OPTIONAL IN-FEED ON BOTH SIDES

PASSENDES ZUBEHÖR (SEITE 50 FF.) | SUITABLE ACCESSORIES (PAGE 50 FF.)

Längenausdehnung bei Temperaturänderungen beachten. | Please consider linear extension with temperature variations.
 Produkte der Schutzart IP 67/68 können Farbtoleranzen aufweisen. Näheres hierzu finden Sie auf www.barthelme.de. |
 Products with the protection class IP 67/68 can exhibit color tolerances. More information regarding this can be found on www.barthelme.de.

AQUALUC C:URVE MINI

- » mit wärmeleitender Polyurethan-Keramik-Verbindung vollvergossene, flexible LED-Lichtlinie mit der Schutzart IP 67
- » nur ein Bin je Lichtfarbe nach 3-Step-MacAdam
- » beständig gegen Wasser, UV-Strahlung, Abrieb und Chemikalien
- » große Bandbreite an Weißtönen (2700 K bis 5700 K)
- » geringer Biegeradius von lediglich 50 mm (nur eine Achse)
- » klein, schmal und extrem hell: diese überzeugende Kombination eröffnet ganz neue individuelle Möglichkeiten
- » gleichmäßige, absolut homogene Ausleuchtung über die gesamte Lichtaustrittsfläche in Kurvenform (d.h. bei Lichtaustritt nach oben kann das Band nach links und rechts gebogen werden)
- » klare Linien und Lichtaustrittsflächen ermöglichen ein bündiges Verbauen in Decken, Wänden und Möbeln

- » fully encapsulated flexible LED light line with thermal conductive polyurethane-ceramic compound and IP 67 protection
- » only one bin per color according to 3 step MacAdam
- » resistant to water, UV radiation, abrasion and chemicals
- » wide range of white tones (2700 K to 5700 K)
- » small bending radius of only 50 mm (only one axis)
- » small, slender and extremely bright: this persuasive combination provides whole new individual application possibilities
- » uniform, absolute homogeneous illumination over the entire light emitting surface in curve form (i.e. with upward light emittance the C:URVE MINI can be horizontally bent left and right in a curve)
- » clear lines and light-emitting surface enables a flush installation in ceilings, walls and furniture

AQUALUC C:URVE MINI

ABMESSUNGEN: 6 x 13,5 mm | DIMENSIONS: 6 x 13.5 mm

TYP | TYPE: 3001



Max. baubare Länge (mit 1 m-Kabel Zuleitung): 9.261 mm | Max. build length (with 1 m in-feed cable): 9.261 mm

Lichtfarbe Light color	typ. Farbtemp. typ. color temp.	typ. Watt/Meter	typ. Lumen/Watt	typ. Lumen/Meter	typ. CRI	EEK EEC
warmweiß 827 warm white	2700 K	8 W/m	32 lm/W	252 lm/m	85	-
weiß 830 white	3000 K	8 W/m	35 lm/W	278 lm/m	85	-
kaltweiß 840 cool white	4000 K	8 W/m	38 lm/W	300 lm/m	85	D
tageslicht 857 daylight	5700 K	8 W/m	38 lm/W	304 lm/m	85	D

Längentoleranz +/- 5 mm bei < 1 m und +/- 0,2 % bei > 1 m | length tolerance +/- 5 mm at < 1 m and +/- 0.2 % at > 1 m

Verbauter LED-Streifen: LEDlight flex 08 8 High Efficiency, Segmente à 60 mm | inserted LED strip: LEDlight flex 08 8 High Efficiency, segments à 60 mm

Lebensdauerabschätzung L90/B10 bei Ta < 50 °C: > 60.000 h | estimated lifetime L90/B10 at Ta < 50 °C: > 60,000 h

¹ Die verbaute Lichtquelle fällt nicht unter die Effizienzzeichnungspflicht gemäß (EU) VO 2019/2015 |

The installed light source does not fall under the efficiency labeling obligation according to (EU) VO 2019/2015

² Die EEK-Angabe bezieht sich jeweils auf die verbaute(n) Lichtquelle(n) | The EEC rating refers in each case to the installed light source(s).

Einzel Farben auf Anfrage erhältlich | single colors available on request

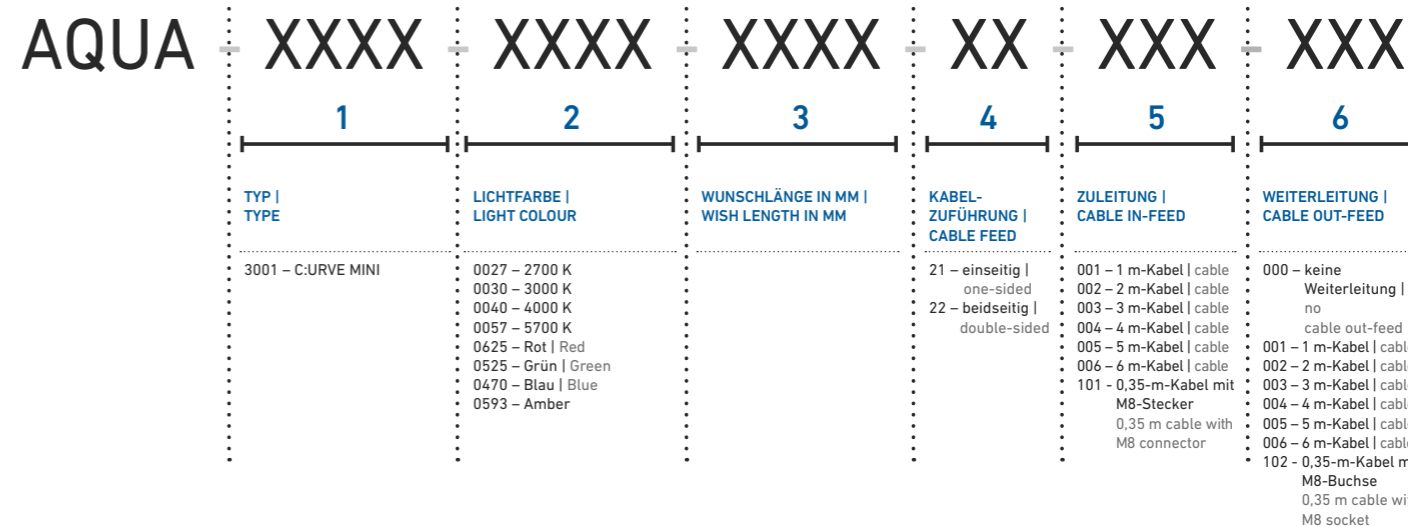

IN INDIVIDUELLEN LÄNGEN, MIT BEIDSEITIGER EINSPEISUNG ERHÄLTlich | AVAILABLE IN INDIVIDUAL LENGTHS, WITH OPTIONAL IN-FEED ON BOTH SIDES

PASSENDEN ZUBEHÖR (SEITE 50 FF.) | SUITABLE ACCESSORIES (PAGE 50 FF.)

Längenausdehnung bei Temperaturänderungen beachten. | Please consider linear extension with temperature variations. Produkte der Schutzart IP 67/68 können Farbtoleranzen aufweisen. Näheres hierzu finden Sie auf www.barthelme.de. | Products with the protection class IP 67/68 can exhibit color tolerances. More information regarding this can be found on www.barthelme.de.

AQUALUC C:URVE STANDARD BRIGHT

- » mit wärmeleitender Polyurethan-Keramik-Verbindung vollvergossene, flexible LED-Lichtlinie mit der Schutzart IP 67
- » nur ein Bin je Lichtfarbe nach 3-Step-MacAdam
- » beständig gegen Wasser, UV-Strahlung, Abrieb und Chemikalien
- » große Bandbreite an Weißtönen (2800 K bis 6200 K)
- » geringer Biegeradius von 150 mm (nur eine Achse)
- » gleichmäßige, absolut homogene Ausleuchtung über die gesamte Lichtaustrittsfläche in Kurvenform (d.h. bei Lichtaustritt nach oben kann das Band nach links und rechts gebogen werden)
- » klare Linien und Lichtaustrittsflächen ermöglichen ein bündiges Verbauen in Decken, Wänden und Möbeln
- » speziell entwickeltes Einspeisesystem: Kabelzuführung von unten/seitlich, was ein schattenfreies Aneinanderreihen von mehreren Modulen zu einer homogenen Lichtlinie ohne Lichtunterbrechung ermöglicht

- » fully encapsulated flexible LED light line with thermal conductive polyurethane-ceramic compound and IP 67 protection
- » only one bin per color according to 3 step MacAdam
- » resistant to water, UV radiation, abrasion and chemicals
- » wide range of white tones (2800 K to 6200 K)
- » small bending radius of only 150 mm (only one axis)
- » uniform, absolute homogeneous illumination over the entire light emitting surface in curve form (i.e. with upward light emittance the C:URVE can be horizontally bent left and right in a curve)
- » clear lines and light-emitting surface enables a flush installation in ceilings, walls and furniture
- » specially designed in-feed system: cable feed from below/ side which enables a shadow-free alignment of numerous modules for a homogeneous light line with uninterrupted illumination

AQUALUC C:URVE Standard

ABMESSUNGEN: 10 x 18,5 mm | DIMENSIONS: 10 x 18,5 mm

TYP | TYPE: 3002

24 V CV 78 mm PITCH 12 120° DIMM 1 BIN SDCM 3 60 Ta_{max} 71°Cc IP67 IK10



Max. baubare Länge (mit 1 m-Kabel Zuleitung): 9.742 mm | Max. build length (with 1 m in-feed cable): 9,742 mm

Lichtfarbe Light color	typ. Farbtemp. typ. color temp.	typ. Watt/Meter	typ. Lumen/Watt	typ. Lumen/Meter	typ. CRI	EEK EEC
warmweiß 828 warm white	2800 K	5,3 W/m	53 lm/W	286 lm/m	85	-
weiß 832 white	3200 K	5,3 W/m	54 lm/W	287 lm/m	85	-
kaltweiß 842 cool white	4200 K	5,3 W/m	60 lm/W	323 lm/m	85	D
tageslicht 862 daylight	6200 K	5,3 W/m	60 lm/W	318 lm/m	85	D

Längentoleranz +/- 5 mm bei < 1 m und +/- 0,2 % bei > 1 m | length tolerance +/- 5 mm at < 1 m and +/- 0.2 % at > 1 m

Verbauter LED-Streifen: LEDlight flex 12 8p High Efficiency, Segmente à 90 mm | inserted LED strip: LEDlight flex 12 8p High Efficiency, segments à 90 mm

Lebensdauerabschätzung L90/B10 bei Ta < 60 °C: > 60.000 h | estimated lifetime L90/B10 at Ta < 60 °C: > 60,000 h

¹ Die verbaute Lichtquelle fällt nicht unter die Effizienzzeichnungspflicht gemäß (EU) VO 2019/2015 | The installed light source does not fall under the efficiency labeling obligation according to (EU) VO 2019/2015

² Die EEK-Angabe bezieht sich jeweils auf die verbaute(n) Lichtquelle(n) | The EEC rating refers in each case to the installed light source(s).

Einzel Farben auf Anfrage erhältlich | single colors available on request

AQUALUC C:URVE Bright

ABMESSUNGEN: 10 x 18,5 mm | DIMENSIONS: 10 x 18,5 mm

TYP | TYPE: 3003

24 V CV 117 mm PITCH 8 8 120° DIMM 1 BIN SDCM 3 55 Ta_{max} 68°Cc IP67 IK10



Max. baubare Länge (mit 1 m-Kabel Zuleitung): 9.262 mm | Max. build length (with 1 m in-feed cable): 9,262 mm

Lichtfarbe Light color	typ. Farbtemp. typ. color temp.	typ. Watt/Meter	typ. Lumen/Watt	typ. Lumen/Meter	typ. CRI	EEK EEC
warmweiß 828 warm white	2800 K	8 W/m	49 lm/W	392 lm/m	85	-
weiß 832 white	3200 K	8 W/m	50 lm/W	399 lm/m	85	-
kaltweiß 842 cool white	4200 K	8 W/m	56 lm/W	449 lm/m	85	D
tageslicht 862 daylight	6200 K	8 W/m	53 lm/W	424 lm/m	85	D

Längentoleranz +/- 5 mm bei < 1 m und +/- 0,2 % bei > 1 m | length tolerance +/- 5 mm at < 1 m and +/- 0.2 % at > 1 m

Verbauter LED-Streifen: LEDlight flex 08 8 High Efficiency, Segmente à 60 mm | inserted LED strip: LEDlight flex 08 8 High Efficiency, segments à 60 mm

Lebensdauerabschätzung L90/B10 bei Ta < 55 °C: > 60.000 h | estimated lifetime L90/B10 at Ta < 55 °C: > 60,000 h

¹ Die verbaute Lichtquelle fällt nicht unter die Effizienzzeichnungspflicht gemäß (EU) VO 2019/2015 | The installed light source does not fall under the efficiency labeling obligation according to (EU) VO 2019/2015

² Die EEK-Angabe bezieht sich jeweils auf die verbaute(n) Lichtquelle(n) | The EEC rating refers in each case to the installed light source(s).

Einzel Farben auf Anfrage erhältlich | single colors available on request

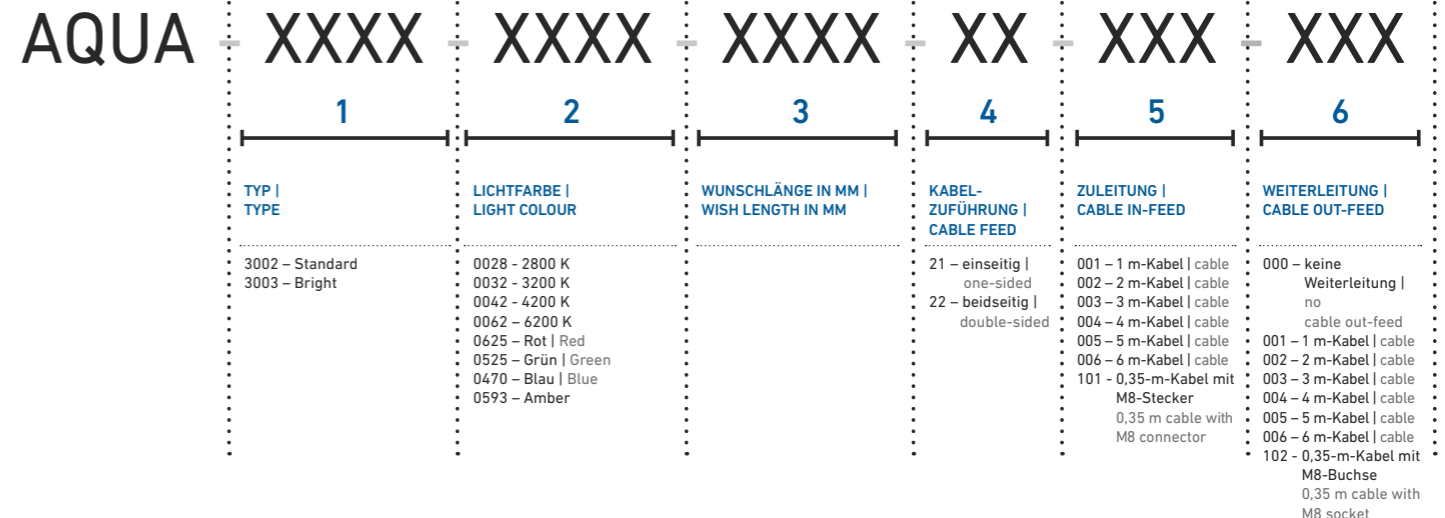

IN INDIVIDUELLEN LÄNGEN, MIT BEIDSEITIGER EINSPEISUNG ERHÄLTlich | AVAILABLE IN INDIVIDUAL LENGTHS, WITH OPTIONAL IN-FEED ON BOTH SIDES

PASSENDES ZUBEHÖR (SEITE 50 FF.) | SUITABLE ACCESSORIES (PAGE 50 FF.)

Längenausdehnung bei Temperaturänderungen beachten. | Please consider linear extension with temperature variations. Produkte der Schutzart IP 67/68 können Farbtoleranzen aufweisen. Näheres hierzu finden Sie auf www.barthelme.de. | Products with the protection class IP 67/68 can exhibit color tolerances. More information regarding this can be found on www.barthelme.de.

AQUALUC C:URVE RGB

ABMESSUNGEN: 10 x 18,5 mm | DIMENSIONS: 10 x 18.5 mm

TYP | TYPE: 3005



Max. baubare Länge (mit 1 m-Kabel Zuleitung): 6.232 mm | Max. build length (with 1 m in-feed cable): 6,232 mm

Lichtfarbe Light color	typ. Farbtemp. typ. color temp.	typ. Watt/Meter	typ. Lumen/Watt	typ. Lumen/Meter
RGB	RGB	16 W/m	15 lm/W	R: 87 lm/m G: 128 lm/m B: 27 lm/m



Längentoleranz +/- 5 mm bei < 1 m und +/- 0.2 % bei > 1 m | length tolerance +/- 5 mm at < 1 m and +/- 0.2 % at > 1 m

Verbauter LED-Streifen: LEDlight flex 15 8p RGB, Segmente à 90 mm | inserted LED strip: LEDlight flex15 8p RGB, segments à 90 mm

Lebensdauerabschätzung L70/B50 bei Ta < 35 °C: > 30.000 h | estimated lifetime L70/B50 at Ta < 35 °C: > 30,000 h

¹ Die verbaute Lichtquelle fällt nicht unter die Effizienzzeichnungsspflicht gemäß (EU) VO 2019/2015 |
The installed light source does not fall under the efficiency labeling obligation according to (EU) VO 2019/2015

AQUALUC C:URVE RGBW

ABMESSUNGEN: 10 x 18,5 mm | DIMENSIONS: 10 x 18.5 mm

TYP | TYPE: 3007



Max. baubare Länge (mit 1 m-Kabel Zuleitung): 5.482 mm | Max. build length (with 1 m in-feed cable): 5,482 mm

Lichtfarbe Light color	typ. Farbtemp. typ. color temp.	typ. Watt/Meter	typ. Lumen/Watt	typ. Lumen/Meter
RGBW (3000 K)	RGBW	16,3 W/m	19 lm/W	R: 47 lm/m G: 105 lm/m B: 24 lm/m 3000 K: 135 lm/m



Längentoleranz +/- 5 mm bei < 1 m und +/- 0.2 % bei > 1 m | length tolerance +/- 5 mm at < 1 m and +/- 0.2 % at > 1 m

Verbauter LED-Streifen: LEDlight flex 12 10 RGBW, Segmente à 70 mm | inserted LED strip: LEDlight flex 12 10 RGBW, segments à 70 mm

Lebensdauerabschätzung L70/B50 bei Ta < 35 °C: > 30.000 h | estimated lifetime L70/B50 at Ta < 35 °C: > 30,000 h

¹ Die verbaute Lichtquelle fällt nicht unter die Effizienzzeichnungsspflicht gemäß (EU) VO 2019/2015 |
The installed light source does not fall under the efficiency labeling obligation according to (EU) VO 2019/2015

AQUALUC C:URVE WIDE

- » mit wärmeleitender Polyurethan-Keramik-Verbindung vollvergossene, flexible LED-Lichtlinie mit der Schutzart IP 67
- » nur ein Bin je Lichtfarbe nach 3-Step-MacAdam
- » hoher Lichtstrom von über 1.300 lm/m möglich
- » beständig gegen Wasser, UV-Strahlung, Abrieb und Chemikalien
- » große Bandbreite von Weißtönen (2800 K bis 6500 K)
- » geringer Biegeradius von 200 mm (nur eine Achse)
- » absolut homogene, helle Ausleuchtung über die gesamte Lichtaustrittsfläche in Kurvenform (d.h. bei Lichtaustritt nach oben kann das Band nach links und rechts gebogen werden)
- » klare Linien und Lichtaustrittsflächen ermöglichen ein bündiges Verbauen in Decken, Wänden und Möbeln
- » speziell entwickeltes Einspeisesystem: Kabelführungen von unten/seitlich, was ein schattenfreies Aneinanderreihen von mehreren Modulen zu einer homogenen Lichtlinie ohne Lichtunterbrechung ermöglicht
- » in Verbindung mit unserem AQUALUC W:AVE sind Installationen auf allen Achsen möglich
- » mit 48 V-Technologie für extra große Einspeiselängen (bis 22.590 mm bei Bright, bis 14.400 mm bei High Brightness möglich); mehrere Teilstücke können miteinander verbunden und mit nur einem Netzteil betrieben werden

- » fully encapsulated flexible LED light line with thermal conductive polyurethane-ceramic compound and IP 67 protection
- » only one bin per light color according to 3 step MacAdam
- » high luminous flux of over 1,300 lm/m possible
- » resistant to water, UV radiation, abrasion and chemicals
- » wide range of white tones (2800 K to 6500 K)
- » small bending radius of 200 mm (only one axis)
- » uniform, absolute homogeneous illumination over the entire light emitting surface in curve form (i.e. with upward light emittance the C:URVE can be horizontally bent left and right in a curve)
- » clear lines and light-emitting surface enables a flush installation in ceilings, walls and furniture
- » specially designed in-feed system: cable feed from below/ side which enables a shadow-free alignment of numerous modules for a homogeneous light line with uninterrupted illumination
- » installations on all axes are possible in combination with our AQUALUC W:AVE
- » with 48 V technology for extra long feed-in lengths (up to 22,590 mm possible with Bright, up to 14,400 mm possible with High Brightness); several sections can be connected and operated with only one power supply unit

AQUA - XXXX - XXXX - XXXX - XX - XXX - XXX

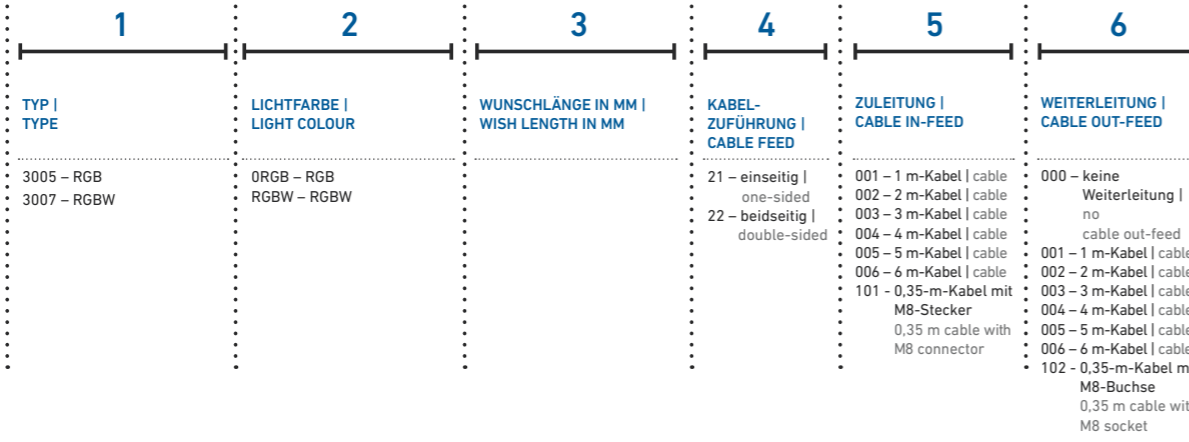

IN INDIVIDUELLEN LÄNGEN, MIT VERSCHIEDENEN EINSPEISEOPTIONEN ERHÄLTlich | AVAILABLE IN INDIVIDUAL LENGTHS, WITH OPTIONAL IN-FEED ON BOTH SIDES

PASSENDEN ZUBEHÖR (SEITE 50 FF.) | SUITABLE ACCESSORIES (PAGE 50 FF.)

Längenausdehnung bei Temperaturänderungen beachten. | Please consider linear extension with temperature variations.

Produkte der Schutzart IP 67/68 können Farbtoleranzen aufweisen. Näheres hierzu finden Sie auf www.barthelme.de. | Products with the protection class IP 67/68 can exhibit color tolerances. More information regarding this can be found on www.barthelme.de.

AQUALUC ZUBEHÖR | ACCESSORIES

BEFESTIGUNG | MOUNTING

Sie haben mehrere Möglichkeiten die AQUALUC-Lichtlinien zu befestigen: Vom Halteprofil bei gerader Montage über ein Halter-Set oder Doppelklebeband bis hin zum Konstruktionsklebstoff bei flexiblem Einsatz. |

You have various possibilities to secure the AQUALUC light lines. Either with support profiles for linear lines or using retaining brackets, double-sided adhesive tape or construction glue for flexible installations.

AQUALUC S:OLID / S:OLID 270° HALTEPROFILE | SUPPORT PROFILES

Artikel-Nr. Item no.	Beschreibung Description
40100140	AQUALUC S:OLID Halter-Set, V4A-Edelstahl, 10x Halter, 10 Schrauben, 10 Dübel AQUALUC S:OLID bracket set, 316L stainless steel, 10x brackets, 10 screws, 10 dowels
40100141	AQUALUC S:OLID Halteprofil, PC-Kunststoff (21,6 x 13,5 mm), UV-stabil, 1 m AQUALUC S:OLID support profile, PC plastic (21.6 x 13.5 mm), UV resistant, 1 m
40100142	AQUALUC S:OLID Halteprofil, PC-Kunststoff (21,6 x 13,5 mm), UV-stabil, 2 m AQUALUC S:OLID support profile, PC plastic (21.6 x 13.5 mm), UV resistant, 2 m



AQUALUC MINI HALTE- UND MONTAGEPROFILE, HALTER-SETS | SUPPORT AND MOUNTING PROFILES, BRACKET SETS

Artikel-Nr. Item no.	Beschreibung Description
40100107	AQUALUC MINI Halteprofil, PC-Kunststoff (13 x 9,9 mm), UV-stabil, 1 m AQUALUC MINI support profile, PC plastic (13 x 9.9 mm), UV resistant, 1 m
40100108	AQUALUC MINI Halteprofil, PC-Kunststoff (13 x 9,9 mm), UV-stabil, 2 m AQUALUC MINI support profile, PC plastic (13 x 9.9 mm), UV resistant, 2 m



HINWEISE | NOTES:

Bitte beachten Sie, dass sich unterschiedliche Werkstoffe bei einer Temperaturänderung unterschiedlich stark ausdehnen können. Dies stellt keinen Produktmangel dar, sondern ist ein normaler physikalischer Vorgang. Konkret bedeutet dies, dass sich eine lineare thermische Längenausdehnung von ca. 1 mm pro Meter und 15 °C Temperaturänderung bei den AQUALUC Lichtlinien ergibt. Diese zusätzlich benötigte Dehnungsfuge sollte immer mit einbezogen werden, wenn mehrere Profile aneinandergereiht werden. Das AQUALUC darf nicht über Stoßstellen montiert werden. Es empfiehlt sich daher bei Einsatz der Montageprofile nach der Regel: AQUALUC Länge in cm < Halteprofillänge am Stück vorzugehen.

Sollten Sie zwei Profile direkt aneinander (Stoß-an-Stoß) verbauen, achten Sie bitte bei der Montage darauf, das sich die Profile bei Temperaturschwankungen ausdehnen bzw. zusammenziehen. Bei bauseitiger Montage mittels Schrauben, empfehlen wir Langlöcher, damit auch die Ausdehnung des Bereiches zwischen den Schrauben ausgeglichen werden kann. Die Schrauben dürfen nicht zu fest angezogen werden, sodass eine Bewegung des Profils in Längsrichtung möglich ist.

Die folgenden Montageprofile für W:AVE und C:URVE ermöglichen es dem AQUALUC, sich linear auszudehnen, da sie nicht im Profil geklemmt, sondern nur gehalten werden. AQUALUC W:AVE (13,5 x 13,5 mm) 40500017, 40500018 || AQUALUC W:AVE (17,5 x 17,5 mm) 40500027, 40500028 || AQUALUC C:URVE (10 x 18,5 mm) 40500037, 40500038

Bei der Herstellung von vergossenen Leuchten kann es zu Einschlüssen von Luftbläschen kommen. Diese Bläschen sind produktionsbedingt und stellen keinen Mangel dar. Sind die Bläschen innerhalb des Strahlengangs einer LED, kann dies einen Mangel bedeuten. |

Please be aware that different materials can expand to different degrees when the temperature changes. This is not a product defect but a normal physical process. In practical terms, this means that a linear thermal linear expansion of approx. 1 mm per metre per 15 °C temperature change occurs with the AQUALUC light lines. This additionally required expansion joint should always be included if several profiles are aligned. The AQUALUC must not be mounted over joints. When using the mounting profiles, it is therefore recommended to follow the rule: AQUALUC length in cm < holding profile length in one piece.

If you install two profiles directly next to each other (end to end), please make sure that the profiles expand or contract when the temperature fluctuates. In case of on-site installation using screws, we recommend slotted holes so that the expansion of the area between the screws can also be compensated. The screws must not be tightened too much, so that the profile can be moved longitudinally.

The following mounting profiles for W:AVE and C:URVE enable the AQUALUC to expand linearly as they are not gripped by the profile:

AQUALUC W:AVE (13.5 x 13.5 mm) 40500017, 40500018 || AQUALUC W:AVE (17.5 x 17.5 mm) 40500027, 40500028 || AQUALUC C:URVE (10 x 18.5 mm) 40500037, 40500038

During the production of encapsulated luminaires, air bubbles may be enclosed. These bubbles are production-related and do not represent a defect. If the bubbles are within the beam path of an LED, this may constitute a defect.

AQUALUC ZUBEHÖR | ACCESSORIES

AQUALUC W:AVE BRIGHT HALTE- UND MONTAGEPROFILE, HALTER-SETS | SUPPORT AND MOUNTING PROFILES, BRACKET SETS

Artikel-Nr. Item no.	Beschreibung Description
40500051	AQUALUC W:AVE Bright (13,5 x 13,5 mm) Montageprofil (19 x 13 mm), PC-Kunststoff, UV-stabil, 1 m AQUALUC W:AVE Bright (13.5 x 13.5 mm) mounting profile (19 x 13 mm), PC plastic, UV resistant, 1 m
40500052	AQUALUC W:AVE Bright (13,5 x 13,5 mm) Montageprofil (19 x 13 mm), PC-Kunststoff, UV-stabil, 2 m AQUALUC W:AVE Bright (13.5 x 13.5 mm) mounting profile (19 x 13 mm), PC plastic, UV resistant, 2 m
40500013	AQUALUC W:AVE Bright (13,5 x 13,5 mm) Montageprofil (19 x 13 mm), Aluminium, eloxiert, 1 m AQUALUC W:AVE Bright (13.5 x 13.5 mm) mounting profile (19 x 13 mm), aluminium, anodised, 1 m
40500014	AQUALUC W:AVE Bright (13,5 x 13,5 mm) Montageprofil (19 x 13 mm), Aluminium, eloxiert, 2 m AQUALUC W:AVE Bright (13.5 x 13.5 mm) mounting profile (19 x 13 mm), aluminium, anodised, 2 m
40500091	AQUALUC W:AVE Bright (13,5 x 13,5 mm) Montageprofil mit Befestigungsflügel (31 x 13 mm), Aluminium, eloxiert, 1 m AQUALUC W:AVE Bright (13.5 x 13.5 mm) mounting profile with fixing wing (31 x 13 mm), aluminium, anodised, 1 m
40500092	AQUALUC W:AVE Bright (13,5 x 13,5 mm) Montageprofil mit Befestigungsflügel (31 x 13 mm), Aluminium, eloxiert, 2 m AQUALUC W:AVE Bright (13.5 x 13.5 mm) mounting profile with fixing wing (31 x 13 mm), aluminium, anodised, 2 m
40500017	AQUALUC W:AVE (13,5 x 13,5 mm) Montageprofil (18,5 x 19,4 mm), Aluminium, eloxiert, natur, 2 m AQUALUC W:AVE (13.5 x 13.5 mm) mounting profile (18.5 x 19.4 mm), aluminium, anodised, untreated, 2 m
40500018	AQUALUC W:AVE (13,5 x 13,5 mm) Montageprofil (18,5 x 19,4 mm), Aluminium, eloxiert, natur, 3 m AQUALUC W:AVE (13.5 x 13.5 mm) mounting profile (18.5 x 19.4 mm), aluminium, anodised, untreated 3 m
40500015	AQUALUC W:AVE Bright (13,5 x 13,5 mm) Halter-Set (19 x 13 mm), Aluminium, eloxiert, 10 Stück à 5 cm, 10 Schrauben, 10 Dübel AQUALUC W:AVE Bright (13.5 x 13.5 mm) bracket set (19 x 13 mm), aluminium, anodised, 10 pieces à 5 cm, 10 screws, 10 dowels
40500016	AQUALUC W:AVE Bright (13,5 x 13,5 mm) Halter-Set (15,5 x 11,5 mm), V4A-Edelstahl, 10 Stück à 2 cm, 10 Schrauben, 10 Dübel AQUALUC W:AVE Bright (13.5 x 13.5 mm) bracket set (15.5 x 11.5 mm), 316L stainless steel, 10 pieces à 2 cm, 10 screws, 10 dowels

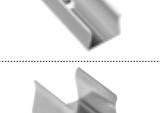
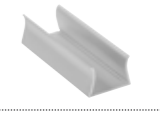

AQUALUC W:AVE HIGH BRIGHTNESS/C:URVE WIDE HALTE- UND MONTAGEPROFILE, HALTER-SETS | SUPPORT AND MOUNTING PROFILES, BRACKET SETS

Artikel-Nr. Item no.	Beschreibung Description
40500061	AQUALUC W:AVE High Brightness C:URVE WIDE (17,5 x 17,5 mm) Montageprofil (22,8 x 15 mm), PC-Kunststoff, UV-stabil, 1 m AQUALUC W:AVE High Brightness C:URVE WIDE (17.5 x 17.5 mm) mounting profile (22.8 x 15 mm), PC plastic, UV resistant, 1 m
40500062	AQUALUC W:AVE High Brightness C:URVE WIDE (17,5 x 17,5 mm) Montageprofil (22,8 x 15 mm), PC-Kunststoff, UV-stabil, 2 m AQUALUC W:AVE High Brightness C:URVE WIDE (17.5 x 17.5 mm) mounting profile (22.8 x 15 mm), PC plastic, UV resistant, 2 m
40500023	AQUALUC W:AVE High Brightness C:URVE WIDE (17,5 x 17,5 mm) Montageprofil (22,8 x 15 mm), Aluminium, eloxiert, 1 m AQUALUC W:AVE High Brightness C:URVE WIDE (17.5 x 17.5 mm) mounting profile (22.8 x 15 mm), aluminium, anodised, 1 m
40500024	AQUALUC W:AVE High Brightness C:URVE WIDE (17,5 x 17,5 mm) Montageprofil (22,8 x 15 mm), Aluminium, eloxiert, 2 m AQUALUC W:AVE High Brightness C:URVE WIDE (17.5 x 17.5 mm) mounting profile (22.8 x 15 mm), aluminium, anodised, 2 m
40500027	AQUALUC W:AVE (17,5 x 17,5 mm) Montageprofil (22,1 x 23,4 mm), Aluminium, eloxiert, natur, 2 m AQUALUC W:AVE (17.5 x 17.5 mm) mounting profile (22.1 x 23.4 mm), aluminium, anodised, untreated, 2 m
40500028	AQUALUC W:AVE (17,5 x 17,5 mm) Montageprofil (22,1 x 23,4 mm), Aluminium, eloxiert, natur, 3 m AQUALUC W:AVE (17.5 x 17.5 mm) mounting profile (22.1 x 23.4 mm), aluminium, anodised, untreated, 3 m
40500025	AQUALUC W:AVE High Brightness C:URVE WIDE (17,5 x 17,5 mm) Halter-Set (22,8 x 15 mm), Aluminium, eloxiert, 10 Stück à 5 cm, 10 Schrauben, 10 Dübel AQUALUC W:AVE High Brightness C:URVE WIDE (17.5 x 17.5 mm) bracket set (22.8 x 15 mm), aluminium, anodised, 10 pieces à 5 cm, 10 screws, 10 dowels
40500026	AQUALUC W:AVE High Brightness C:URVE WIDE (17,5 x 17,5 mm) Halter-Set (19,8 x 15,5 mm), V4A-Edelstahl, 10 Stück à 2 cm, 10 Schrauben, 10 Dübel AQUALUC W:AVE High Brightness C:URVE WIDE (17.5 x 17.5 mm) bracket set (19.8 x 15.5 mm), 316L stainless steel, 10 pieces à 2 cm, 10 screws, 10 dowels

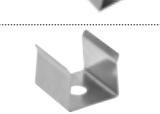
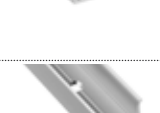
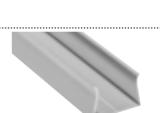
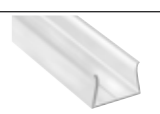

AQUALUC C:URVE MINI HALTE- UND MONTAGEPROFILE, HALTER-SETS | SUPPORT AND MOUNTING PROFILES, BRACKET SETS

Artikel-Nr. Item no.	Beschreibung Description	
40500081	AQUALUC C:URVE MINI-Montageprofil (9,7 x 12,8 mm), PC-Kunststoff, UV-stabil, 1 m AQUALUC C:URVE MINI mounting profile (9.7 x 12.7 mm), PC plastic, UV resistant, 1 m	
40500082	AQUALUC C:URVE MINI-Montageprofil (9,7 x 12,8 mm), PC-Kunststoff, UV-stabil, 2 m AQUALUC C:URVE MINI mounting profile (9.7 x 12.7 mm), PC plastic, UV resistant, 2 m	
40500043	AQUALUC C:URVE MINI-Montageprofil (9,7 x 12,7 mm), Aluminium, eloxiert, 1 m AQUALUC C:URVE MINI mounting profile (9.7 x 12.7 mm), aluminium, anodised, 1 m	
40500044	AQUALUC C:URVE MINI-Montageprofil (9,7 x 12,7 mm), Aluminium, eloxiert, 2 m AQUALUC C:URVE MINI mounting profile (9.7 x 12.7 mm), aluminium, anodised, 2 m	
40500045	AQUALUC C:URVE MINI-Halter-Set (7 x 11,7 mm), V4A-Edelstahl, 10 Stück à 1,5 cm, 10 Schrauben, 10 Dübel AQUALUC C:URVE MINI bracket set (7 x 11.7 mm), 316L stainless steel, 10 pieces à 1.5 cm, 10 screws, 10 dowels	
623981XX	LUGano-Fliesenprofil (Detaillierte Informationen auf Seite 232 ff.) LUGano tile profile (Please find detailed informations on page 232 ff.)	

AQUALUC C:URVE HALTE- UND MONTAGEPROFILE, HALTER-SETS | SUPPORT AND MOUNTING PROFILES, BRACKET SETS

Artikel-Nr. Item no.	Beschreibung Description	
40500071	AQUALUC C:URVE (10 x 18,5 mm) Montageprofil (15,3 x 16,3 mm), PC-Kunststoff, UV-stabil, 1 m AQUALUC C:URVE (10 x 18.5 mm) mounting profile (15.3 x 16.3 mm), PC plastic, UV resistant, 1 m	
40500072	AQUALUC C:URVE (10 x 18,5 mm) Montageprofil (15,3 x 16,3 mm), PC-Kunststoff, UV-stabil, 2 m AQUALUC C:URVE (10 x 18.5 mm) mounting profile (15.3 x 16.3 mm), PC plastic, UV resistant, 2 m	
40500033	AQUALUC C:URVE (10 x 18,5 mm) Montageprofil (15,3 x 16,3 mm), Aluminium, eloxiert, 1 m AQUALUC C:URVE (10 x 18.5 mm) mounting profile (15.3 x 16.3 mm), aluminium, anodised, 1 m	
40500034	AQUALUC C:URVE (10 x 18,5 mm) Montageprofil (15,3 x 16,3 mm), Aluminium, eloxiert, 2 m AQUALUC C:URVE (10 x 18.5 mm) mounting profile (15.3 x 16.3 mm), aluminium, anodised, 2 m	
40500035	AQUALUC C:URVE (10 x 18,5 mm) Halter-Set (15,3 x 16,3 mm), Aluminium, eloxiert, 10 Stück à 5 cm, 10 Schrauben, 10 Dübel AQUALUC C:URVE (10 x 18.5 mm) bracket set (15.3 x 16.3 mm), aluminium, anodised, 10 pieces à 5 cm, 10 screws, 10 dowels	
40500036	AQUALUC C:URVE (10 x 18,5 mm) Halter-Set (11,5 x 16,3 mm), V4A-Edelstahl, 10 Stück à 2 cm, 10 Schrauben, 10 Dübel AQUALUC C:URVE (10 x 18.5 mm) bracket set (11.5 x 16.3 mm), 316L stainless steel, 10 pieces à 2 cm, 10 screws, 10 dowelst	
40500037	AQUALUC C:URVE (10 x 18,5 mm), Montageprofil (14,6 x 25 mm), Aluminium, eloxiert, natur, 2 m AQUALUC C:URVE (10 x 18.5 mm), mounting profile (14.6 x 25 mm), aluminium, anodised, untreated, 2 m	
40500038	AQUALUC C:URVE (10 x 18,5 mm), Montageprofil (14,6 x 25 mm), Aluminium, eloxiert, natur, 3 m AQUALUC C:URVE (10 x 18.5 mm), mounting profile (14.6 x 25 mm), aluminium, anodised, untreated, 3 m	
623981XX	LUGano-Fliesenprofil (Detaillierte Informationen auf Seite 232 ff.) LUGano tile profile (Please find detailed informations on page 232 ff.)	

ANSCHLUSSKABEL | CONNECTOR CABLES

Artikel-Nr. Item no.	Beschreibung Description	
66313203	M8-Kupplung, V4A-Edelstahl, 2-polig, schraubbar, angespritzt an Kabel, oval, 2x 0,5 mm ² , 35 cm Leitungslänge M8 connection cable, 316L stainless steel, 2 pole, screwable, molded on cable with cross section 2x 0.5 mm ² , 35 cm cable length	
66313230	M8-Kupplung, V4A-Edelstahl, 2-polig, schraubbar, angespritzt an Kabel, oval, 2x 0,5 mm ² , 3 m Leitungslänge M8 connection cable, 316L stainless steel, 2 pole, screwable, molded on cable with cross section 2x 0.5 mm ² , 3 m cable length	
66313210	M8-Kupplung, V4A-Edelstahl, 2-polig, schraubbar, angespritzt an Kabel, oval, 2x 0,5 mm ² , 10 m Leitungslänge M8 connection cable, 316L stainless steel, 2 pole, screwable, molded on cable with cross section 2x 0.5 mm ² , 10 m cable length	
66313403	M8-Kupplung, V4A-Edelstahl, 4-polig, schraubbar, angespritzt an Kabel, oval, 1x 0,5 + 3x 0,34 mm ² , 35 cm Leitungslänge M8 connection cable, 316L stainless steel, 4 pole, screwable, molded on cable with cross section 1x 0.5 mm ² + 3x 0.34 mm ² , 35 cm cable length	
66313430	M8-Kupplung, V4A-Edelstahl, 4-polig, schraubbar, angespritzt an Kabel, oval, 1x 0,5 + 3x 0,34 mm ² , 3 m Leitungslänge M8 connection cable, 316L stainless steel, 4 pole, screwable, molded on cable with cross section 1x 0.5 mm ² + 3x 0.34 mm ² , 3 m cable length	
66313410	M8-Kupplung, V4A-Edelstahl, 4-polig, schraubbar, angespritzt an Kabel, oval, 1x 0,5 + 3x 0,34 mm ² , 10 m Leitungslänge M8 connection cable, 316L stainless steel, 4 pole, screwable, molded on cable with cross section 1x 0.5 mm ² + 3x 0.34 mm ² , 10 m cable length	
66313503	M8-Kupplung, V4A-Edelstahl, 5-polig, schraubbar, angespritzt an Kabel, oval, 1x 0,5 + 4x 0,34 mm ² , 35 cm Leitungslänge M8 connection cable, 316L stainless steel, 5 pole, screwable, molded on cable with cross section 1x 0.5 mm ² + 3x 0.34 mm ² , 35 cm cable length	
66313530	M8-Kupplung, V4A-Edelstahl, 5-polig, schraubbar, angespritzt an Kabel, oval, 1x 0,5 + 4x 0,34 mm ² , 3 m Leitungslänge M8 connection cable, 316L stainless steel, 5 pole, screwable, molded on cable with cross section 1x 0.5 mm ² + 3x 0.34 mm ² , 3 m cable length	
66313510	M8-Kupplung, V4A-Edelstahl, 5-polig, schraubbar, angespritzt an Kabel, oval, 1x 0,5 + 4x 0,34 mm ² , 10 m Leitungslänge M8 connection cable, 316L stainless steel, 5 pole, screwable, molded on cable with cross section 1x 0.5 mm ² + 3x 0.34 mm ² , 10 m cable length	

AQUALUC MONTAGEHILFSMITTEL UND ZUBEHÖR | INSTALLATION AIDS AND ACCESSORIES

Artikel-Nr. Item no.	Beschreibung Description	
63500022	technische Vaseline, für alle Montageprofile geeignet, 80 g-Flasche technical vaseline, for use with all mounting profiles, 80 g bottle	
30033005	doppelseitiges Klebeband, hitzebeständig, mit ausgezeichneten Klebeeigenschaften, 33 m x 5 mm double-sided adhesive tape, heat resistant, with excellent adhesive properties, 33 m x 5 mm	
30033009	doppelseitiges Klebeband, hitzebeständig, mit ausgezeichneten Klebeeigenschaften, 33 m x 9 mm double-sided adhesive tape, heat resistant, with excellent adhesive properties, 33 m x 9 mm	
63500030	1-Komponenten Konstruktionsklebstoff, festelastisch, weiß, 290 ml-Kartusche one component construction adhesive, firm-elastic, white, 290 ml cartridge	
40100111	Demontagewerkzeug - AQUALUC C:URVE, -W:AVE, minimiert bei der Demontage die mechanische Belastung auf das Produkt dismantling tool, AQUALUC C:URVE and W:AVE, minimizes the mechanical stress on the product when dismantling	
40100112	Demontagewerkzeug - AQUALUC C:URVE MINI, minimiert bei der Demontage die mechanische Belastung auf das Produkt dismantling tool, AQUALUC C:URVE MINI, minimizes the mechanical stress on the product when dismantling	



LEUCHTEN | LUMINAIRES

ÄSTHETISCH. HOCHWERTIG. FUNKTIONAL.
AESTHETIC. SOPHISTICATED. FUNCTIONAL.

PROJEKT: Ca' Scarpa, Treviso | BAUHERR: Edizione S1 | ARCHITEKTUR: Tozia Scarpa | LICHTDESIGN: Glip by S.I.L.E | FOTOGRAF: Marco Zanta

FASSADENLEUCHTEN | FACADE LUMINAIRES

BERGAMO 1.2 WEISS | WHITE

BERGAMO 1.2 RGB

BERGAMO 1.2 RGBW

BERGAMO 1.2 ZUBEHÖR | BERGAMO 1.2 ACCESSORIES

56

58

60

62

PROJEKTSPEZIFISCHE LINEARLEUCHTEN | PROJECT SPECIFIC LINEAR LUMINAIRES

64

EINBAULEUCHTEN (AUSSENBEREICH) | RECESSED LUMINAIRES (OUTDOORS)

LINEARE BODENEINBAULEUCHE | INGROUND LINEAR LUMINAIRE

78

NEW ADRIANO

80

NEW SCOTTO S | M

82

PENDELLEUCHTEN (INNENBEREICH) | PENDANT LUMINAIRES (INDOORS)

MILANO UGR < 16

70

MESSINA 4050-P

72

AUFBAULEUCHTEN (INNENBEREICH) | SURFACE-MOUNTED LUMINAIRES (INDOORS)

PALERMO | PALERMO T

68

MESSINA 4050-S

74

MARSALA 6075-S

76

AUFBAULEUCHTEN (AUSSENBEREICH) | SURFACE-MOUNTED LUMINAIRES (OUTDOORS)

NEW MARZANA S | M

84

LIGHTPANELS

NEPTUN (INNENBEREICH | INDOORS)

86

KRONOS (INNENBEREICH | INDOORS)

87

MARS (AUSSENBEREICH | OUTDOORS)

88



BERGAMO 1.2 WEISS | WHITE

- » eleganter Wallwasher mit hoher Lichtausbeute für architektonische Flächenbeleuchtung im In- und Outdoor-Bereich
 - » naht- und schattenloses Aneinanderreihen möglich, mehrere Leuchten mit einem Steuergerät betreibbar
 - » Temperaturüberwachung, LEDs werden bei Überhitzung gedimmt und somit vor Beschädigung geschützt
 - » 1-Kanal-Linearleuchte, 24 V DC, mit weißen Power-LEDs bestückt, auf Anfrage auch mit einfarbigen LEDs (rot, blau grün)
 - » in drei Längen und je drei verschiedenen Farbtemperaturen mit 2 symmetrischen (17° und 35°) und 1 asymmetrischen (50° x 15°) Abstrahlwinkeln erhältlich
 - » Gehäuse aus Aluminium, eloxiert
 - » Indoor: mit gerader Kunststoffabdeckung – mit oder ohne Blendschutz
 - » Outdoor: mit hochwertigem Vollverguss für optimalen Schutz (IP 67), mit oder ohne Blendschutz, Stoßfestigkeitsgrad: IK10 (ohne Blendschutz)
 - » inkl. 5 m-Anschlusskabel mit freien Drahtenden
 - » Lebensdauerabschätzung L70 bei Ta < 55 °C: > 60.000 h
- » elegant wallwasher with high lumen output for indoor and outdoor architectural area illumination
 - » seamless and shadowless alignment possible, several luminaires operable with one controller
 - » temperature monitoring, automatic dimming of the LEDs in the case of overheating to protect from damage
 - » 1-channel linear luminaire, 24 V DC, equipped with white power LEDs, on request also with monochrome LEDs (red, blue, green)
 - » available in three lengths and three different color temperatures, each with 2 symmetrical (17° and 35°) and 1 asymmetrical (50° x 15°) beam angle
 - » anodised aluminium housing
 - » indoor: with a straight plastic cover – with or without glare shield
 - » outdoor: high end full encapsulation for excellent protection (IP 67), with or without glare shield, impact resistance: IK10 (without glare shield)
 - » incl. 5 m connection cable with free wire ends
 - » estimated lifetime L70 at Ta < 55 °C: > 60,000 h

BERGAMO 1.2 INDOOR WEISS | WHITE

ABMESSUNGEN (MIT BLENDSCHUTZ) | DIMENSIONS (WITH GLARE SHIELD): 28 x 39 mm (28 x 54 mm)

Artikel-Nr. Item no.	Lichtfarbe Light color	typ. Farbtemp. typ. color temp.	max. Leistung max. power	Anzahl LEDs No. of LEDs	typ. Lichtstrom typ. light output	typ. CRI	Abstrahlwinkel Beam angle	Länge Length	Lumen/Watt	EEK EEC
6#3327xx2	warmweiß 827 warm white	2700 K	18 W	12	1.780 lm	83	17°, 35°, 50° x 15° (xx = 50)	336 mm	99 lm/W	F
6#3330xx2	weiß 830 white	3000 K			1.880 lm	83			104 lm/W	F
6#3340xx2	kaltweiß 840 cool white	4000 K			1.980 lm	83			110 lm/W	F
6#6627xx2	warmweiß 827 warm white	2700 K	36 W	24	3.560 lm	83	17°, 35°, 50° x 15° (xx = 50)	666 mm	99 lm/W	F
6#6630xx2	weiß 830 white	3000 K			3.760 lm	83			104 lm/W	F
6#6640xx2	kaltweiß 840 cool white	4000 K			3.960 lm	83			110 lm/W	F
6#9827xx2	warmweiß 827 warm white	2700 K	54 W	36	5.340 lm	83	17°, 35°, 50° x 15° (xx = 50)	996 mm	99 lm/W	F
6#9830xx2	weiß 830 white	3000 K			5.640 lm	83			104 lm/W	F
6#9840xx2	kaltweiß 840 cool white	4000 K			5.940 lm	83			110 lm/W	F

Die obengenannten Lumenwerte gelten für 17°-Optiken. Werte für die anderen Optiken sind online (www.barthelme.de) oder auf Anfrage erhältlich.
The above mentioned lumen values are valid for 17° beam angles. Values for the other beam angles are available online (www.barthelme.de) or on request.

¹Die EEK-Angabe bezieht sich jeweils auf die verbauten(n) Lichtquelle(n) |
The EEC rating refers in each case to the installed light source(s).

BERGAMO 1.2 OUTDOOR WEISS | WHITE

ABMESSUNGEN (MIT BLENDSCHUTZ) | DIMENSIONS (WITH GLARE SHIELD): 28 x 39 mm (28 x 54 mm)

Artikel-Nr. Item no.	Lichtfarbe Light color	typ. Farbtemp. typ. color temp.	max. Leistung max. power	Anzahl LEDs No. of LEDs	typ. Lichtstrom typ. light output	typ. CRI	Abstrahlwinkel Beam angle	Länge Length	Lumen/Watt	EEK EEC
6#3427xx2	warmweiß 827 warm white	2700 K	18 W	12	1.780 lm	83	17°, 35°, 50° x 15° (xx = 50)	336 mm	99 lm/W	F
6#3430xx2	weiß 830 white	3000 K			1.880 lm	83			104 lm/W	F
6#3440xx2	kaltweiß 840 cool white	4000 K			1.980 lm	83			110 lm/W	F
6#6727xx2	warmweiß 827 warm white	2700 K	36 W	24	3.560 lm	83	17°, 35°, 50° x 15° (xx = 50)	666 mm	99 lm/W	F
6#6730xx2	weiß 830 white	3000 K			3.760 lm	83			104 lm/W	F
6#6740xx2	kaltweiß 840 cool white	4000 K			3.960 lm	83			110 lm/W	F
6#9927xx2	warmweiß 827 warm white	2700 K	54 W	36	5.340 lm	83	17°, 35°, 50° x 15° (xx = 50)	996 mm	99 lm/W	F
6#9930xx2	weiß 830 white	3000 K			5.640 lm	83			104 lm/W	F
6#9940xx2	kaltweiß 840 cool white	4000 K			5.940 lm	83			110 lm/W	F

Die obengenannten Lumenwerte gelten für 17°-Optiken. Werte für die anderen Optiken sind online (www.barthelme.de) oder auf Anfrage erhältlich.
The above mentioned lumen values are valid for 17° beam angles. Values for the other beam angles are available online (www.barthelme.de) or on request.

¹Die EEK-Angabe bezieht sich jeweils auf die verbauten(n) Lichtquelle(n) |
The EEC rating refers in each case to the installed light source(s).

ZUBEHÖR AUF SEITE 62 | ACCESSORIES ON PAGE 62

» 2

INDOOR: ohne Blendschutz, mit gerader Abdeckung
OUTDOOR: ohne Blendschutz, ohne Abdeckung (da vergossen)

INDOOR: without glare shield, with straight cover
OUTDOOR: without glare shield, no cover (but coated)

» 3

INDOOR: mit Blendschutz, mit gerader Abdeckung
OUTDOOR: mit Blendschutz, ohne Abdeckung (da vergossen)

INDOOR: with glare shield, with straight cover
OUTDOOR: with glare shield, no cover (but coated)

WÄHLEN SIE DIE PASSENDE OPTION FÜR IHRE ANWENDUNG | SELECT THE IDEAL OPTIONS FOR YOUR APPLICATION

Ersetzen Sie in der Artikel-Nr. XX durch den gewünschten Abstrahlwinkel und # durch die Varianten-Nr. |

Please replace the XX of the item number with the required beam angle and the # with the model number.



BERGAMO 1.2 RGB

- » eleganter Wallwasher mit hoher Lichtausbeute für architektonische Flächenbeleuchtung im In- und Outdoor-Bereich
- » naht- und schattenloses Aneinanderreihen möglich, mehrere Leuchten mit einem Steuergerät betreibbar
- » 3-Kanal-Linearleuchte, 24 V DC, bestückt mit Power-LEDs
- » satte Farben für stimmungsvolle Fassadenbeleuchtungen
- » in zwei Längen mit diversen Optiken erhältlich
- » Gehäuse aus Aluminium, eloxiert
- » Indoor: mit gerader Kunststoffabdeckung – mit oder ohne Blendschutz
- » Outdoor: mit hochwertigem Vollverguss für optimalen Schutz IP 67, mit oder ohne Blendschutz, Stoßfestigkeitsgrad: IK10 (ohne Blendschutz)
- » inkl. 5 m-Anschlusskabel mit freien Drahtenden
- » Lebensdauerabschätzung L70 bei Ta < 55 °C: > 60.000 h

- » elegant wallwasher with high lumen output for indoor and outdoor architectural area illumination
- » seamless and shadowless alignment possible, several luminaires operable with one controller
- » 3 channel linear luminaire, 24 V DC, fitted with power LEDs
- » saturated colors for impressive facade illumination
- » available in two lengths with diverse optional beam angles
- » anodised aluminium housing
- » indoor: with a straight plastic cover – with or without glare shield
- » outdoor: high end full encapsulation for excellent protection (IP 67), with or without glare shield, impact resistance: IK10 (without glare shield)
- » incl. 5 m connection cable with free wire ends
- » estimated lifetime L70 at Ta < 55 °C: > 60,000 h

BERGAMO 1.2 INDOOR RGB

ABMESSUNGEN (MIT BLENDSCHUTZ) | DIMENSIONS (WITH GLARE SHIELD): 28 x 39 mm (28 x 54 mm)

Artikel-Nr. Item no.	Lichtfarbe Light color	typ. Farbtemp. typ. color temp.	max. Leistung max. power	Anzahl LEDs No. of LEDs	max. Lichtstrom max. light output	Abstrahlwinkel Beam angle	Länge Length	Lumen/Watt
6#5031xx2	RGB	■ ■ ■	27 W	18	1.570 lm	17°, 35°	501 mm	58 lm/W
6#9031xx2	RGB	■ ■ ■	54 W	36	3.140 lm	50° x 15° (xx = 50)	996 mm	

Die obengenannten Lumenwerte gelten für 17°-Optiken. Werte für die anderen Optiken sind online (www.barthelme.de) oder auf Anfrage erhältlich. | The above mentioned lumen values are valid for 17° beam angles. Values for the other beam angles are available online (www.barthelme.de) or on request.

¹ Die verbaute Lichtquelle fällt nicht unter die Effizienzzeichnungsspflicht gemäß (EU) VO 2019/2015

BERGAMO 1.2 OUTDOOR RGB

ABMESSUNGEN (MIT BLENDSCHUTZ) | DIMENSIONS (WITH GLARE SHIELD): 28 x 39 mm (28 x 54 mm)

Artikel-Nr. Item no.	Lichtfarbe Light color	typ. Farbtemp. typ. color temp.	max. Leistung max. power	Anzahl LEDs No. of LEDs	max. Lichtstrom max. light output	Abstrahlwinkel Beam angle	Länge Length	Lumen/Watt
6#5431xx2	RGB	■ ■ ■	27 W	18	1.570 lm	17°, 35°	501 mm	58 lm/W
6#9431xx2	RGB	■ ■ ■	54 W	36	3.140 lm	50° x 15° (xx = 50)	996 mm	

Die obengenannten Lumenwerte gelten für 17°-Optiken. Werte für die anderen Optiken sind online (www.barthelme.de) oder auf Anfrage erhältlich. | The above mentioned lumen values are valid for 17° beam angles. Values for the other beam angles are available online (www.barthelme.de) or on request.

¹ Die verbaute Lichtquelle fällt nicht unter die Effizienzzeichnungsspflicht gemäß (EU) VO 2019/2015

ZUBEHÖR AUF SEITE 62 | ACCESSORIES ON PAGE 62

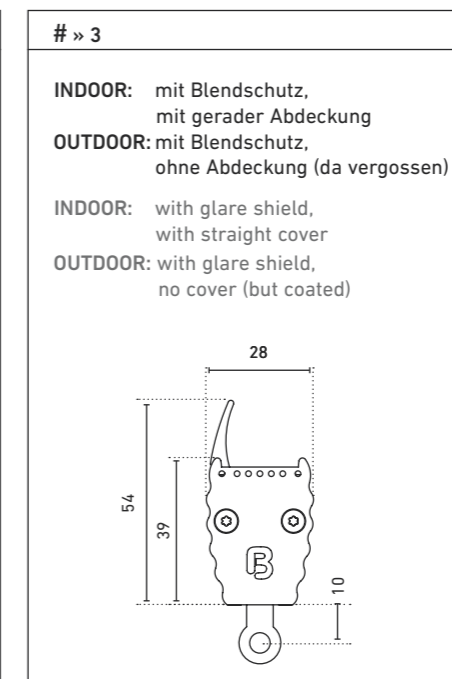
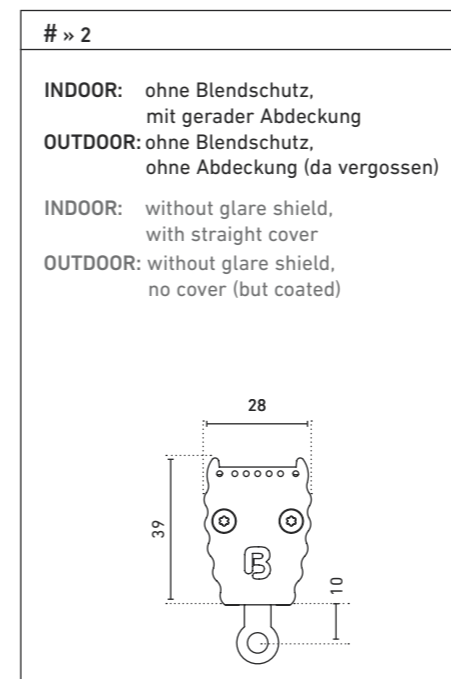

WÄHLEN SIE DIE PASSENDE OPTION FÜR IHRE ANWENDUNG | SELECT THE IDEAL OPTIONS FOR YOUR APPLICATION

Ersetzen Sie in der Artikel-Nr. XX durch den gewünschten Abstrahlwinkel und # durch die Varianten-Nr. |

Please replace the XX of the item number with the required beam angle and the # with the model number below.



BERGAMO 1.2 RGBW

- » eleganter Wallwasher mit hoher Lichtausbeute für architektonische Flächenbeleuchtung im In- und Outdoor-Bereich
 - » naht- und schattenloses Aneinanderreihen möglich, mehrere Leuchten mit einem Steuergerät betreibbar
 - » 4-Kanal-Linearleuchte, 700 mA pro Kanal, bestückt mit Power-LEDs
 - » satte Farben für stimmungsvolle Fassadenbeleuchtungen
 - » in drei Längen mit diversen Optiken erhältlich
 - » Gehäuse aus Aluminium, eloxiert
 - » Indoor: mit gerader Kunststoffabdeckung – mit oder ohne Blendschutz
 - » Outdoor: mit hochwertigem Vollverguss für optimalen Schutz (IP 67), mit oder ohne Blendschutz, Stoßfestigkeitsgrad: IK10 (ohne Blendschutz)
 - » inkl. 5 m-Anschlusskabel mit freien Drahtenden
 - » Lebensdauerabschätzung L70 bei Ta < 55 °C: > 60.000 h
- » elegant wallwasher with high lumen output for indoor and outdoor architectural area illumination
 - » seamless and shadowless alignment possible, several luminaires operable with one controller
 - » 4 channel linear luminaire, 700 mA per channel, fitted with power LEDs
 - » saturated colors for impressive facade illumination
 - » available in three lengths with diverse optional beam angles
 - » anodised aluminium housing
 - » indoor: with a straight plastic cover – with or without glare shield
 - » outdoor: high end full encapsulation for excellent protection (IP 67), with or without glare shield, impact resistance: IK10 (without glare shield)
 - » incl. 5 m connection cable with free wire ends
 - » estimated lifetime L70 at Ta < 55 °C: > 60,000 h

BERGAMO 1.2 INDOOR RGBW

ABMESSUNGEN (MIT BLENDSCHUTZ) | DIMENSIONS (WITH GLARE SHIELD): 28 x 39 mm (28 x 54 mm)

Artikel-Nr. Item no.	Lichtfarbe Light color	typ. Farbtemp. typ. color temp.	min. Spannung min. voltage	max. Leistung max. power	Anzahl LEDs No. of LEDs	max. Lichtstrom max. light output	Abstrahlwinkel Beam angle	Länge Length	Lumen/Watt
6#3336xx2			12 V DC	29,5 W	12	1.550 lm		336 mm	
6#6636xx2	RGBW	■ ■ ■ ■	24 V DC	59 W	24	3.100 lm	17°, 35°, 50° x 15° (xx = 50)	666 mm	53 lm/W
6#9836xx2			36 V DC	89 W	36	4.650 lm		996 mm	

Die obengenannten Lumenwerte gelten für 17°-Optiken. Werte für die anderen Optiken sind online (www.barthelme.de) oder auf Anfrage erhältlich. | The above mentioned lumen values are valid for 17° beam angles. Values for the other beam angles are available online (www.barthelme.de) or on request.

¹ Die verbaute Lichtquelle fällt nicht unter die Effizienzzeichnungsspflicht gemäß (EU) VO 2019/2015

BERGAMO 1.2 OUTDOOR RGBW

ABMESSUNGEN (MIT BLENDSCHUTZ) | DIMENSIONS (WITH GLARE SHIELD): 28 x 39 mm (28 x 54 mm)

Artikel-Nr. Item no.	Lichtfarbe Light color	typ. Farbtemp. typ. color temp.	min. Spannung min. voltage	max. Leistung max. power	Anzahl LEDs No. of LEDs	max. Lichtstrom max. light output	Abstrahlwinkel Beam angle	Länge Length	Lumen/Watt
6#3436xx2			12 V DC	29,5 W	12	1.550 lm		336 mm	
6#6736xx2	RGBW	■ ■ ■ ■	24 V DC	59 W	24	3.100 lm	17°, 35°, 50° x 15° (xx = 50)	666 mm	53 lm/W
6#9936xx2			36 V DC	89 W	36	4.650 lm		996 mm	

Die obengenannten Lumenwerte gelten für 17°-Optiken. Werte für die anderen Optiken sind online (www.barthelme.de) oder auf Anfrage erhältlich. | The above mentioned lumen values are valid for 17° beam angles. Values for the other beam angles are available online (www.barthelme.de) or on request.

¹ Die verbaute Lichtquelle fällt nicht unter die Effizienzzeichnungsspflicht gemäß (EU) VO 2019/2015

ZUBEHÖR AUF SEITE 62 | ACCESSORIES ON PAGE 62

HINWEIS: Um die 996 mm - Leuchte mit 4x 700 mA betreiben zu können, empfehlen wir unser Steuergerät "CHROMOFLEX Pro KNX - CC" (66000378). Die kürzeren Längen sind zudem noch mit unserem "CHROMOFLEX Pro DALI - CC" (66000434) mit ihrer max. Bestromung betreibbar. Ansonsten sind alle Leuchten auch mit 4x 350 mA bzw. 4x 500 mA zu betreiben (via 66000378 oder 66000434). Dabei reduziert sich der Lumen-Output. |

NOTE: To operate the 996 mm - light with 4x 700 mA, we recommend our control unit "CHROMOFLEX Pro KNX - CC" (66000378). The shorter lengths can also be operated with our "CHROMOFLEX Pro DALI - CC" (66000434) with their max. current. Otherwise all luminaires can also be operated with 4x 350 mA or 4x 500 mA (via 66000378 or 66000434). In this case the lumen output is reduced.

» 2

INDOOR: ohne Blendschutz, mit gerader Abdeckung

OUTDOOR: ohne Blendschutz, ohne Abdeckung (da vergossen)

INDOOR: without glare shield, with straight cover

OUTDOOR: without glare shield, no cover (but coated)

» 3

INDOOR: mit Blendschutz, mit gerader Abdeckung

OUTDOOR: mit Blendschutz, ohne Abdeckung (da vergossen)

INDOOR: with glare shield, with straight cover



OUTDOOR: with glare shield, no cover (but coated)

WÄHLEN SIE DIE PASSENDE OPTION FÜR IHRE ANWENDUNG | SELECT THE IDEAL OPTIONS FOR YOUR APPLICATION

Ersetzen Sie in der Artikel-Nr. XX durch den gewünschten Abstrahlwinkel und # durch die Varianten-Nr. |

Please replace the XX of the item number with the required beam angle and the # with the model number below.

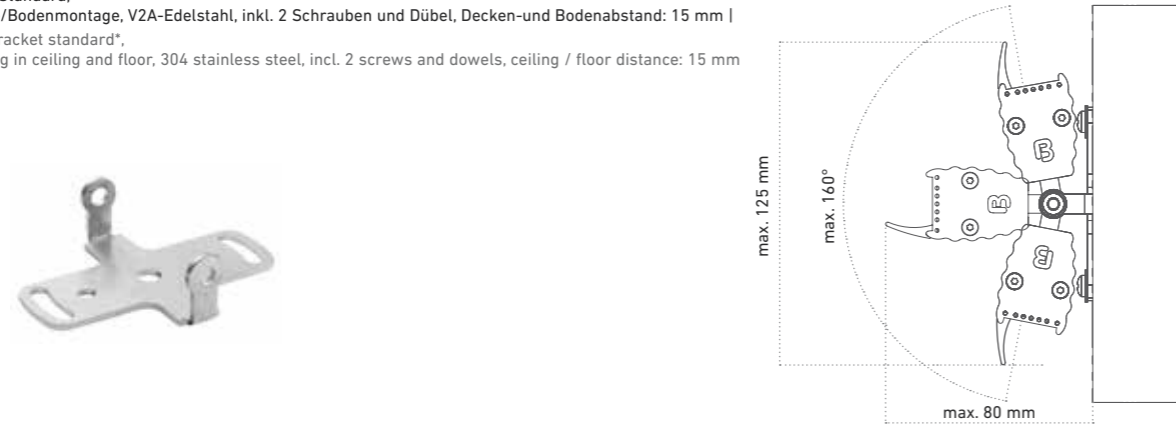
PASSENDES ZUBEHÖR | SUITABLE ACCESSORIES

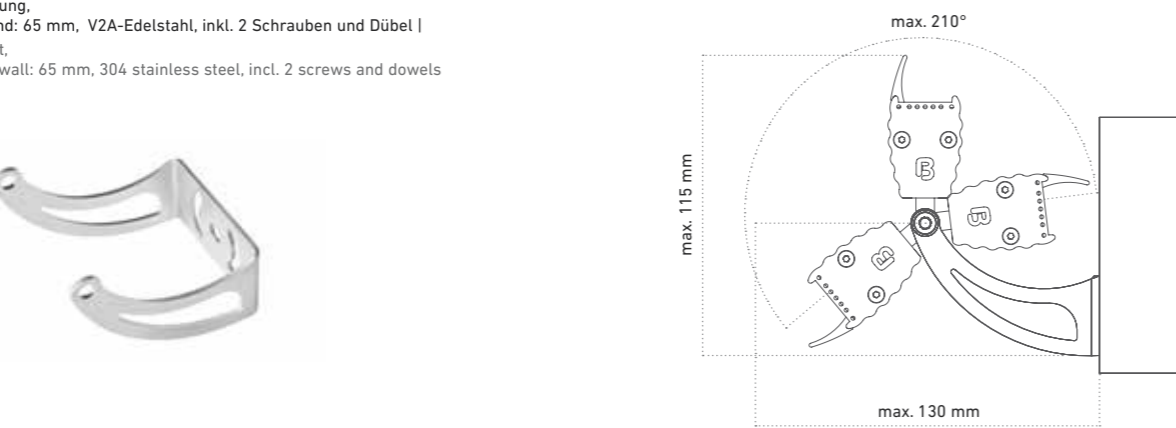
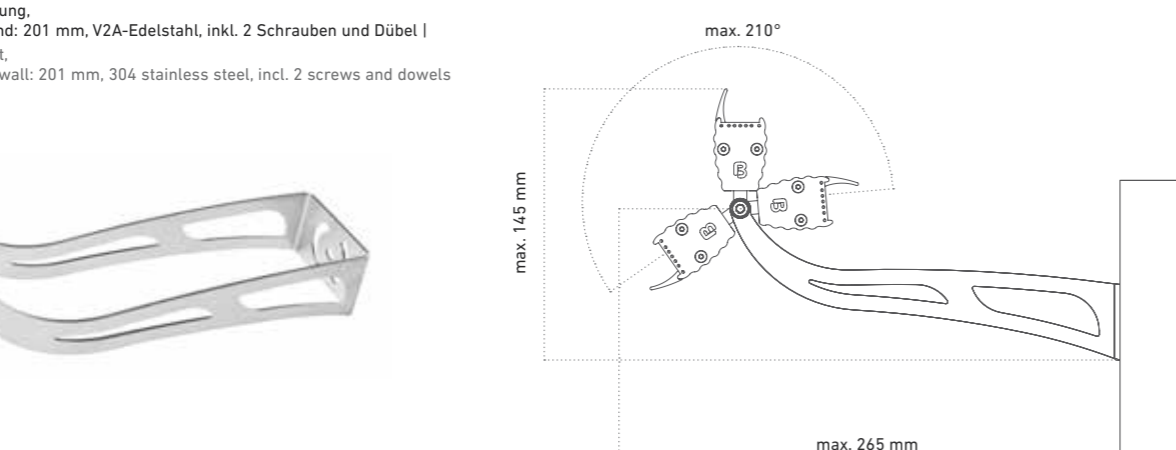
Artikel-Nr. Item no.	Beschreibung Description	
62399487	Haltebügel Standard, für Decken-/Bodenmontage, V2A-Edelstahl, inkl. 2 Schrauben und Dübel, Decken- und Bodenabstand: 15 mm mounting bracket standard*, for mounting in ceiling and floor, 304 stainless steel, incl. 2 screws and dowels, ceiling / floor distance: 15 mm	
62399490	Wandhalterung, 90°, Wandabstand: 20 mm, V2A-Edelstahl, inkl. 2 Schrauben und Dübel wall bracket, 90°, distance to wall: 20 mm, 304 stainless steel, incl. 2 screws and dowels	
62399488	Wandhalterung, Wandabstand: 65 mm, V2A-Edelstahl, inkl. 2 Schrauben und Dübel wall bracket, distance to wall: 65 mm, 304 stainless steel, incl. 2 screws and dowels	
62399489	Wandhalterung, Wandabstand: 201 mm, V2A-Edelstahl, inkl. 2 Schrauben und Dübel wall bracket, distance to wall: 201 mm, 304 stainless steel, incl. 2 screws and dowels	

KONFIGURATOR | CONFIGURATOR

IM HANDUMDREHEN ZU IHRER INDIVIDUELLEN LÖSUNG
IN NO TIME TO YOUR CUSTOM-DESIGNED LUMINAIRE



MILLIONEN VON VARIANTEN LEICHT GEMACHT | MILLIONS OF VARIATIONS MADE EASY

Der Barthelme-Konfigurator ermöglicht Ihnen eine einfache Gestaltung Ihrer individuellen Leuchte für den Innen- und Außenbereich. Wählen Sie einfach ihr gewünschtes Design und die passenden technischen Eigenschaften aus.

The Barthelme configurator facilitates a comfortable configuration of luminaires for indoor and outdoor applications. Simply choose your desired design and the suitable technical features.

Gestalten Sie Ihre individuelle Wunschleuchte auf
Find and design your customized luminaire at



<https://configure.barthelme.de>

INDOOR

PROJEKTSPEZIFISCHE LINEARLEUCHTEN | PROJECT SPECIFIC LINEAR LUMINAIRES

ARTIKEL-NR. ITEM NO.	PRODUKT PRODUCT	MAX. BAUBARE LÄNGE MAX. BUILD LENGTH	MONTAGEART TYPE OF INSTALLATION
L0010001	GARgano-Linearleuchte ID GARgano linear luminaire ID <small>[Leuchtkörper auf Seite 211 luminaire body on page 211]</small>	3.500 mm	
L0020001	Pino HP-Linearleuchte ID Pino HP linear luminaire ID <small>[Leuchtkörper auf Seite 212 luminaire body on page 212]</small>	3.500 mm	
L0030001	GARliano-Linearleuchte ID GARliano linear luminaire ID <small>[Leuchtkörper auf Seite 213 luminaire body on page 213]</small>	3.500 mm	
L1010001	BARdolino flach-Linearleuchte ID BARdolino flat linear luminaire ID <small>[Leuchtkörper auf Seite 200 luminaire body on page 200]</small>	3.500 mm	
L1020001	BARdolino hoch-Linearleuchte ID BARdolino high linear luminaire ID <small>[Leuchtkörper auf Seite 201 luminaire body on page 201]</small>	3.500 mm	
L1030001	BARdolino Edelstahl 1.4404-Linearleuchte ID BARdolino Stainless Steel linear luminaire ID <small>[Leuchtkörper auf Seite 202 luminaire body on page 202]</small>	3.500 mm	
L1040001	BARdolino mini-Linearleuchte ID BARdolino mini Indoor linear luminaire ID <small>[Leuchtkörper auf Seite 198 luminaire body on page 198]</small>	3.500 mm	
L1050001	BARdolino H-Linearleuchte ID BARdolino H linear luminaire ID <small>[Leuchtkörper auf Seite 206 luminaire body on page 206]</small>	3.500 mm	
L1060001	BARdolino T-Linearleuchte ID BARdolino T linear luminaire ID <small>[Leuchtkörper auf Seite 203 luminaire body on page 203]</small>	3.500 mm	
L1070001	BARdolino Angolo-Linearleuchte ID BARdolino Angolo linear luminaire ID <small>[Leuchtkörper auf Seite 207 luminaire body on page 207]</small>	3.500 mm	

ARTIKEL-NR. ITEM NO.	PRODUKT PRODUCT	MAX. BAUBARE LÄNGE MAX. BUILD LENGTH	MONTAGEART TYPE OF INSTALLATION
L1080001	BARdolino Muro-Linearleuchte ID BARdolino Muro linear luminaire ID <small>[Leuchtkörper auf Seite 208 luminaire body on page 208]</small>	3.500 mm	
L1100001	BARdolino Scala Uplight-Linearleuchte ID BARdolino Scala Uplight linear luminaire ID <small>[Leuchtkörper auf Seite 210 luminaire body on page 210]</small>	3.500 mm	
L1110001	BARdolino Scala Downlight-Linearleuchte ID BARdolino Scala Downlight linear luminaire ID <small>[Leuchtkörper auf Seite 210 luminaire body on page 210]</small>	3.500 mm	
L1120001	BARdolino Walllight 2.0-Linearleuchte ID BARdolino Walllight 2.0 linear luminaire ID <small>[Leuchtkörper auf Seite 209 luminaire body on page 209]</small>	3.500 mm	
L3010001	CATania 3030-Linearleuchte ID CATania 3030 linear luminaire ID <small>[Leuchtkörper auf Seite 216 luminaire body on page 216]</small>	5.000 mm	
L3020001	CATania 3030 T-Linearleuchte ID CATania 3030 T linear luminaire ID <small>[Leuchtkörper auf Seite 218 luminaire body on page 218]</small>	5.000 mm	
L3030001	CATania 4040-Linearleuchte ID CATania 4040 Indoor Luminaire ID <small>[Leuchtkörper auf Seite 224 luminaire body on page 224]</small>	5.000 mm	
L3040001	CATania Angolo 3030-Linearleuchte ID CATania Angolo 3030 linear luminaire ID <small>[Leuchtkörper auf Seite 215 luminaire body on page 215]</small>	5.000 mm	
L3050001	CATania 3030 Blackline-Linearleuchte ID CATania 3030 Blackline linear luminaire ID <small>[Leuchtkörper auf Seite 217 luminaire body on page 217]</small>	5.000 mm	
L3060001	CATania 4050-Linearleuchte ID CATania 4050 linear luminaire ID <small>[Leuchtkörper auf Seite 225 luminaire body on page 225]</small>	5.000 mm	

MONTAGEART TYPE OF INSTALLATION

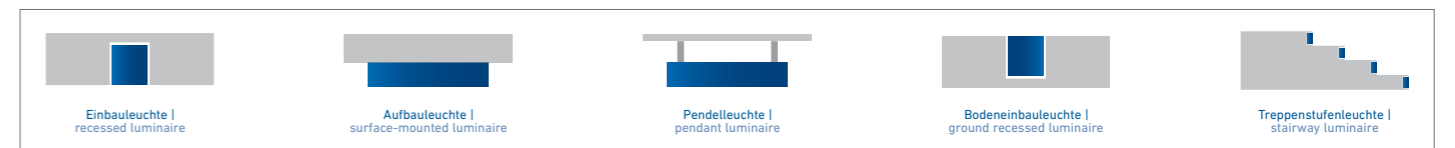

OUTDOOR

PROJEKTSPEZIFISCHE LINEARLEUCHTEN | PROJECT SPECIFIC LINEAR LUMINAIRES

ARTIKEL-NR. ITEM NO.	PRODUKT PRODUCT	MAX. BAUBARE LÄNGE MAX. BUILD LENGTH	MONTAGEART TYPE OF INSTALLATION
L0010002	GARgano-Linearleuchte OD GARgano linear luminaire OD <small>[Leuchtkörper auf Seite 211 luminaire body on page 211]</small>	2.900 mm	
L0020002	Pino HP-Linearleuchte OD Pino HP linear luminaire OD <small>[Leuchtkörper auf Seite 212 luminaire body on page 212]</small>	2.900 mm	
L0030002	GARliano-Linearleuchte OD GARliano linear luminaire OD <small>[Leuchtkörper auf Seite 213 luminaire body on page 213]</small>	2.900 mm	
L1010002	BARdolino flach-Linearleuchte OD BARdolino flat linear luminaire OD <small>[Leuchtkörper auf Seite 200 luminaire body on page 200]</small>	2.900 mm	
L1020002	BARdolino hoch-Linearleuchte OD BARdolino high linear luminaire OD <small>[Leuchtkörper auf Seite 201 luminaire body on page 201]</small>	2.900 mm	
L1030002	BARdolino Edelstahl 1.4404-Linearleuchte OD BARdolino Stainless Steel linear luminaire OD <small>[Leuchtkörper auf Seite 202 luminaire body on page 202]</small>	2.900 mm	
L1040002	BARdolino mini-Linearleuchte OD BARdolino mini Indoor linear luminaire OD <small>[Leuchtkörper auf Seite 198 luminaire body on page 198]</small>	2.900 mm	
L1050002	BARdolino H-Linearleuchte OD BARdolino H linear luminaire OD <small>[Leuchtkörper auf Seite 206 luminaire body on page 206]</small>	2.900 mm	
L1060002	BARdolino T-Linearleuchte OD BARdolino T linear luminaire OD <small>[Leuchtkörper auf Seite 203 luminaire body on page 203]</small>	2.900 mm	
L1070002	BARdolino Angolo-Linearleuchte OD BARdolino Angolo linear luminaire OD <small>[Leuchtkörper auf Seite 207 luminaire body on page 207]</small>	2.900 mm	

ARTIKEL-NR. ITEM NO.	PRODUKT PRODUCT	MAX. BAUBARE LÄNGE MAX. BUILD LENGTH	MONTAGEART TYPE OF INSTALLATION
L1080002	BARdolino Muro-Linearleuchte OD BARdolino Muro linear luminaire OD <small>[Leuchtkörper auf Seite 208 luminaire body on page 208]</small>	2.900 mm	
L1100002	BARdolino Scala Uplight-Linearleuchte OD BARdolino Scala Uplight linear luminaire OD <small>[Leuchtkörper auf Seite 210 luminaire body on page 210]</small>	2.900 mm	
L1110002	BARdolino Scala Downlight-Linearleuchte OD BARdolino Scala Downlight linear luminaire OD <small>[Leuchtkörper auf Seite 210 luminaire body on page 210]</small>	2.900 mm	
L1120002	BARdolino Walllight 2.0-Linearleuchte OD BARdolino Walllight 2.0 linear luminaire OD <small>[Leuchtkörper auf Seite 209 luminaire body on page 209]</small>	2.900 mm	
L3010002	CATania 3030-Linearleuchte OD CATania 3030 linear luminaire OD <small>[Leuchtkörper auf Seite 216 luminaire body on page 216]</small>	2.900 mm	
L3020002	CATania 3030 T-Linearleuchte OD CATania 3030 T linear luminaire OD <small>[Leuchtkörper auf Seite 218 luminaire body on page 218]</small>	2.900 mm	
L3030002	CATania 4040-Linearleuchte OD CATania 4040 Indoor Luminaire OD <small>[Leuchtkörper auf Seite 224 luminaire body on page 224]</small>	2.900 mm	
L3040002	CATania Angolo 3030-Linearleuchte OD CATania Angolo 3030 linear luminaire OD <small>[Leuchtkörper auf Seite 215 luminaire body on page 215]</small>	2.900 mm	
L3050002	CATania 3030 Blackline-Linearleuchte OD CATania 3030 Blackline linear luminaire OD <small>[Leuchtkörper auf Seite 217 luminaire body on page 217]</small>	2.900 mm	

MONTAGEART TYPE OF INSTALLATION

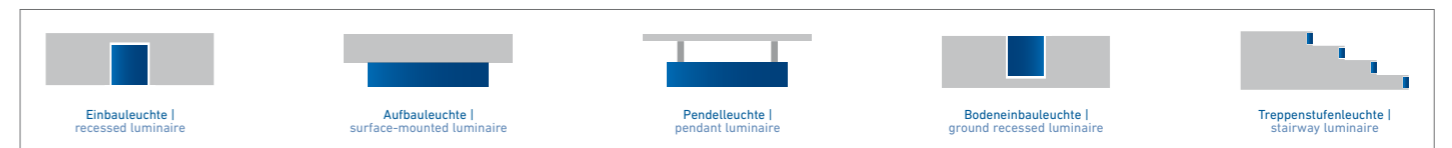



PALERMO | PALERMO T

EINBAU-LINEARLEUCHE | RECESSED LINEAR LUMINAIRE

- » dimmbare LED-Linearleuchte für den Einsatz in das Betoneinbauprofil PALermo BE (siehe Seite 229)
- » hochwertiges Aluminiumgehäuse mit effizienter Lichttechnik im Inneren
- » zur Realisierung von integrierten Lichtlinien in Betondecken- und -wänden
- » mit einstellbarem Magnethaltesystem für eine perfekte Niveauregulierung, der, in die PALermo BE-Profile eingesetzten Linearleuchten
- » umfangreiche Konfigurationsmöglichkeiten mit verschiedenen Lumen-Paketen und Lichtfarben wählbar
- » in den Versionen randlos (PALermo) oder T-Profil (PALermo T) verfügbar
- » in individuellen Längen von 380 mm bis 3.500 mm erhältlich
- » verschiedene Abdeckungen erhältlich, von klar bis opalweiß, für homogene Lichtlinien in Verbindung mit dem passenden LEDlight flex LED-Steifen

- » dimmable LED linear luminaire for mounting in the PALermo BE (see page 229)
- » high-quality aluminum housing with integrated efficient lighting technology
- » for realization of recessed light lines in concrete ceilings and walls
- » with adjustable magnetic holding system for perfect level control, of the linear lights inserted in the PALermo BE profiles
- » extensive configuration possibilities with various lumen packages and light colors possible
- » available in rimless (PALermo) or T-profile (PALermo T) versions
- » available in individual lengths from 380 mm to 3,500 mm
- » various diffusers available, from clear to opal white for homogeneous light lines in conjunction with the matching LEDlight flex LED strip



IN NUR 7 SCHRITTEN ZU IHRER INDIVIDUELLEN LEUCHE | IN ONLY 7 STEPS TO YOUR CUSTOMIZED LUMINAIRE

1	2	3	4	5	6	7
PROFIL PROFILE	TYP TYPE	LICHTFARBE LIGHT COLOR	LED-STREIFEN LED STRIP	WUNSCHLÄNGE IN MM WISH LENGTH IN MM	ABDECKUNG DIFFUSER	ANSCHLUSS-KABEL CONNECTION CABLE
306 - PALERMO 307 - PALERMO T	Pendel-leuchte pendant luminaire	0027 - 2700 K 0030 - 3000 K 0040 - 4000 K	0001 - LEDlight flex 08 8 HIGH EFFICIENCY 0002 - LEDlight flex 08 8 HIGH EFFICIENCY PLUS 0003 - LEDlight flex 08 8 HIGH EFFICIENCY PRO 0004 - LEDlight flex 12 8P HIGH EFFICIENCY 0005 - LEDlight flex 12 8P HIGH EFFICIENCY PLUS 0007 - LEDlight flex 12 8P HIGH EFFICIENCY PRO siehe www.barthelme.de für die vollständige Liste see www.barthelme.de for the complete list	min. 380 mm - max. 3.500 mm	0029 - opalweiß opal white 0030 - satiniert satinied 0031 - klar clear 0032 - Prisma prisma 0033 - opalweiß 180° opal white 180°	001 - 1 m-Kabel cable 002 - 2 m-Kabel cable 003 - 3 m-Kabel cable 110 - 0,35-m-Kabel mit M8-Stecker 0,35 m cable with M8 connector

BAUBARE LÄNGE | BUILD LENGTH

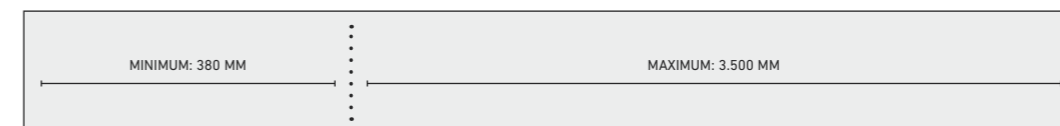

TECHNISCHE ZEICHNUNG | TECHNICAL DRAWING

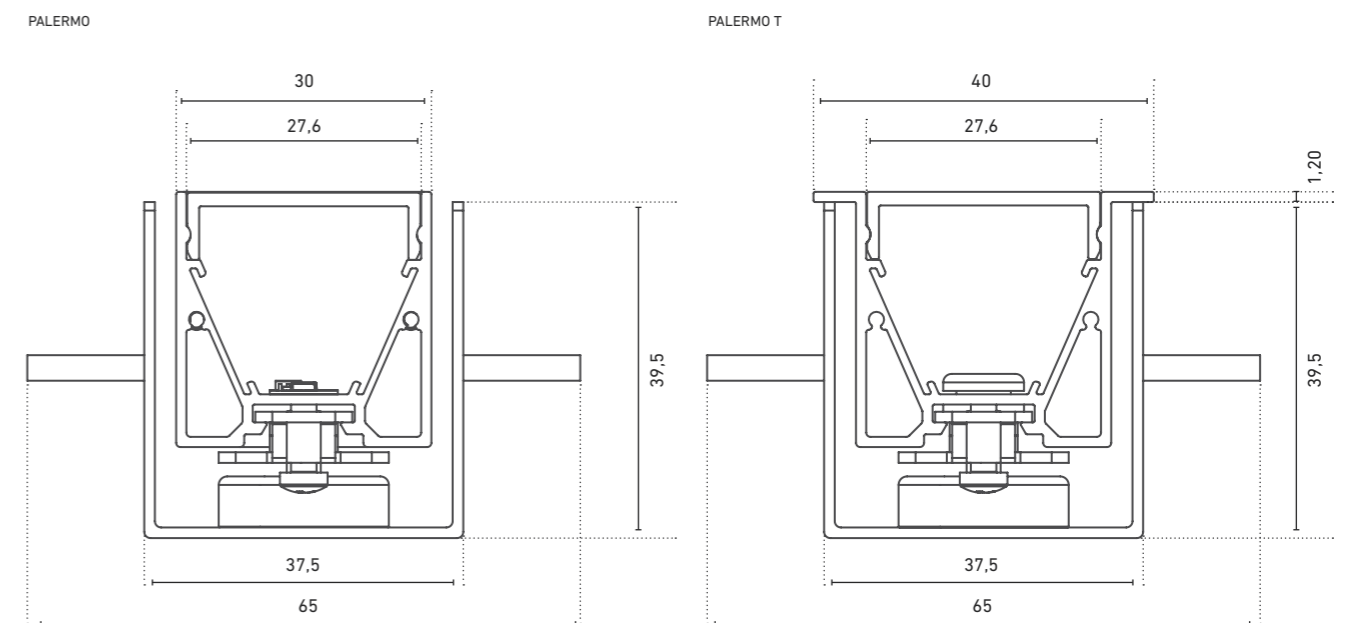



MILANO UGR < 16

230 V-PENDELLEUCHE | 230 V PENDANT LUMINAIRE

- » vielseitig einsetzbare Pendelleuchte mit geringer Blendwirkung und hochwertigem Design
- » UGR < 16 bei intensiven 3.580 lm/m für anspruchsvolle Bildschirmarbeitsplätze
- » elegante schwarz pulverbeschichtete Pendelleuchte (RAL 9005, Feinstruktur) aus Aluminium, somit auch für Shop- und Allgemeinbeleuchtung geeignet
- » Abpendellänge (bis zu 3.000 mm) kann individuell eingestellt werden
- » einfacher Anschluss an 230 V AC (integriertes dimmbares Tridonic DALI-Netzteil)
- » HCL-ready dank Tunable White 2700 bis 6500 K Lichtquelle
- » Farbtemperatur 4000 K (Standardversion), weitere Farbtemperaturen auf Anfrage
- » Lebensdauerabschätzung L80/B10 bei Ta < 55 °C >: > 60.000 h

- » versatile pendant luminaire with low glare and high quality design.
- » UGR < 16 at intensive 3,580 lm/m for demanding screen workstations
- » elegant black powder-coated pendant luminaire (RAL 9005, fine structure) made of aluminum, therefore also suitable for retail and general lighting applications
- » pendulum length (up to 3,000 mm) can be adjusted individually
- » easy connection to 230 V AC (integrated dimmable Tridonic DALI power supply)
- » HCL ready thanks to Tunable White 2700 to 6500 K light source
- » color temperature 4000 K (standard version), other color temperatures on request
- » estimated lifetime L80/B10 at Ta < 55 °C >: > 60,000 h



Artikel-Nr. Item no.	Lichtfarbe Light color	typ. Farbtemperatur typ. color temperature	typ. Lichtstrom typ. light output	typ. Leistung typ. power	typ. Lumen/Watt	typ. CRI	EEK EEC
62616240	kaltweiß 840 cold white 840	4000 K	3.593 lm	47 W	76 lm/W	85	F
62616230	warmweiß 827 - kaltweiß 865 warm white 827 - cold white 865	2700 K - 6500 K	2700 K: 3.588 lm 6500 K: 4.027 lm	47 W	86 lm/W	86	F

* gilt nur für 62616230 | only for 62616230

*Die EEK-Angabe bezieht sich jeweils auf die verbaute(n) Lichtquelle(n) |
The EEC rating refers in each case to the installed light source(s).

TECHNISCHE ZEICHNUNG | TECHNICAL DRAWING

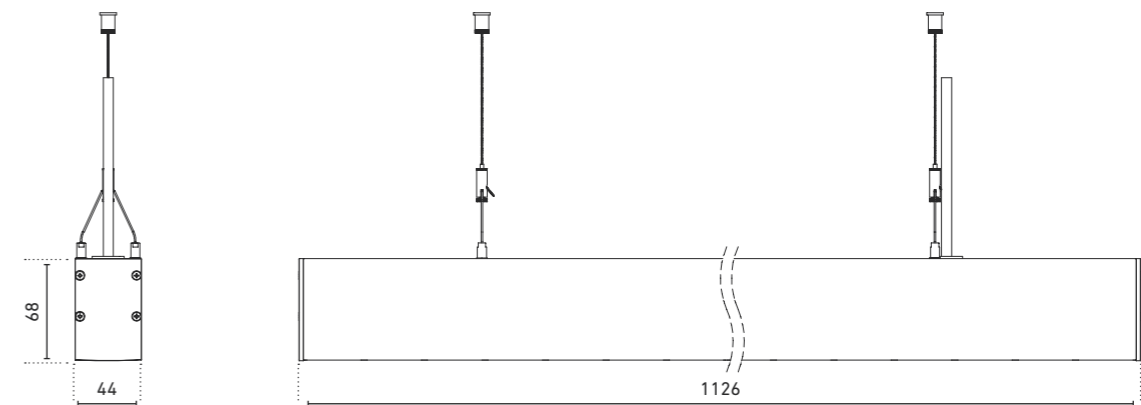

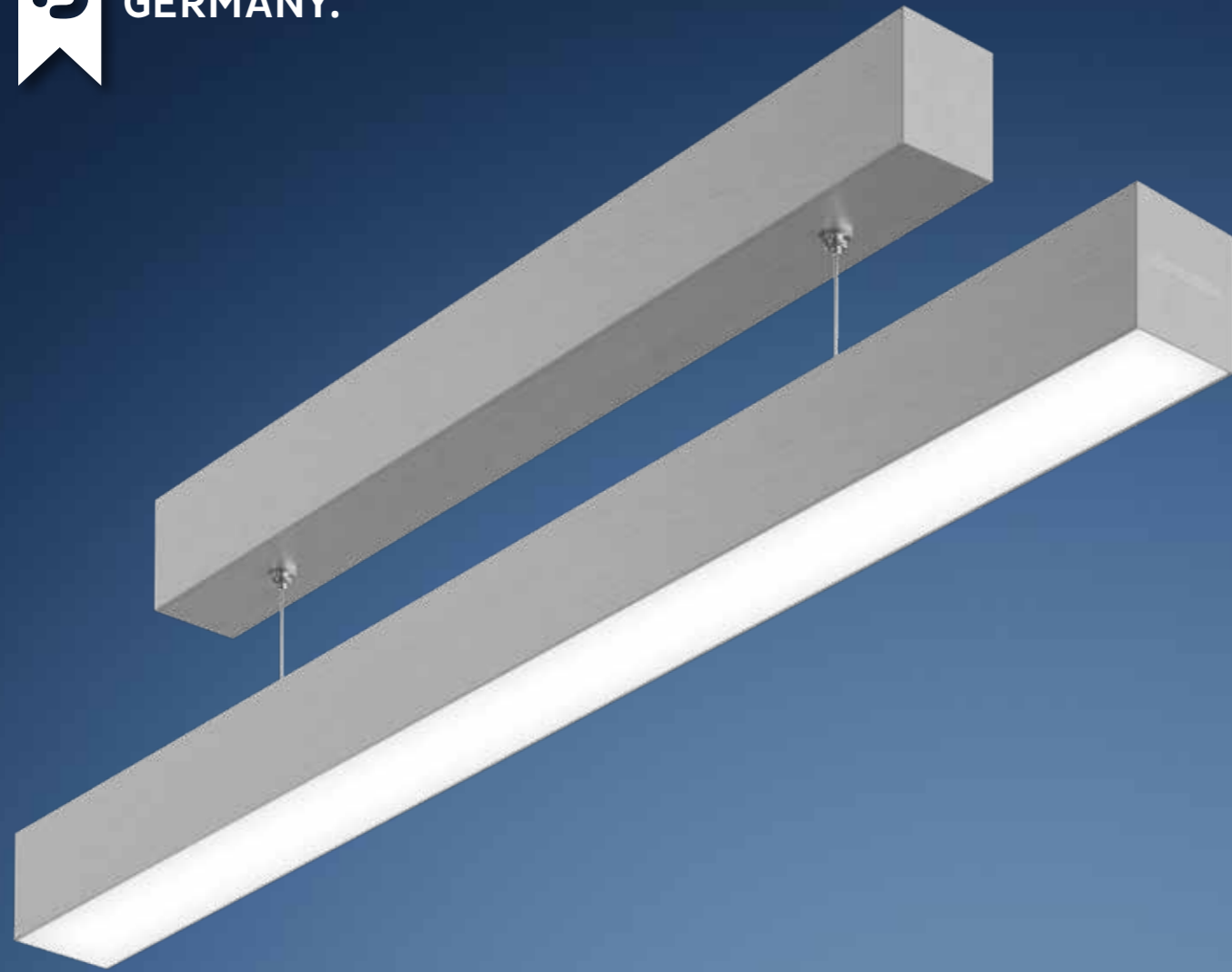

MESSINA 4050-P

230 V-PENDELLEUCHE | 230 V PENDANT LUMINAIRE

- » elegante Pendelleuchte aus eloxiertem Aluminium
- » kompakte Abmessungen – gleiches Gehäuse für den Baldachin und die Pendelleuchte, somit ist bei Kombination ein einheitliches Erscheinungsbild möglich
- » Abpendellänge kann eingestellt werden (Werkseinstellung 1.500 mm)
- » individuelle Länge nach Maß (680 mm bis 2.000 mm)
- » verschiedene Abdeckungen zur Auswahl – je nach gewünschtem Effekt
- » hochwertiges Markennetzteil im Baldachin integriert
- » in Verbindung mit der hohen opalweißen Abdeckung 180° und dem passenden LEDlight flex LED-Streifen ist eine homogene Lichtlinie möglich

- » elegant pendant luminaire made of anodised aluminium
- » compact dimensions - same housing for the canopy and pendant luminaire, thus uniform appearance when combined
- » pendulum length can be set individually (factory setting 1,500 mm)
- » luminaire length is made to order (680 mm to 2,000 mm)
- » range of diffusers to choose from depending on the desired effect
- » high-quality branded power supply integrated in the canopy
- » homogeneous light line with opal white diffuser 180° and suitable LEDlight flex led strip possible



IN NUR 6 SCHRITTEN ZU IHRER INDIVIDUELLEN LEUCHE | IN ONLY 6 STEPS TO YOUR CUSTOMIZED LUMINAIRE

L230	401	05	XXXX	XXXX	XXXX	XXXX
	1	2	3	4	5	6
	PROFIL PROFILE	TYP TYPE	LICHTFARBE LIGHT COLOR	LED-STREIFEN LED STRIP	WUNSCHLÄNGE IN MM WISH LENGTH IN MM	ABDECKUNG DIFFUSER
	MESSINA 4050-P	Pendelleuchte pendant luminaire	0027 - 2700 K 0030 - 3000 K 0040 - 4000 K	0001 - LEDlight flex 08 8 HIGH EFFICIENCY 0002 - LEDlight flex 08 8 HIGH EFFICIENCY PLUS 0003 - LEDlight flex 08 8 HIGH EFFICIENCY PRO 0004 - LEDlight flex 12 8P HIGH EFFICIENCY 0005 - LEDlight flex 12 8P HIGH EFFICIENCY PLUS 0007 - LEDlight flex 12 8P HIGH EFFICIENCY PRO		0029 - opalweiß opal white 0030 - satiniert satined 0031 - klar clear 0032 - Prisma prisma 0033 - opalweiß 180° opal white 180°

BAUBARE LÄNGE | BUILD LENGTH

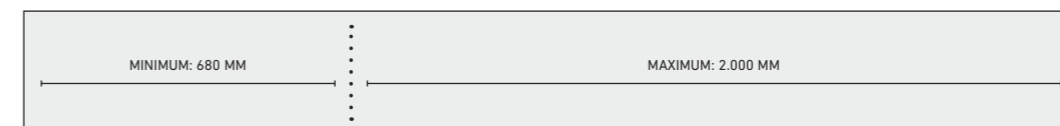

TECHNISCHE ZEICHNUNG | TECHNICAL DRAWING

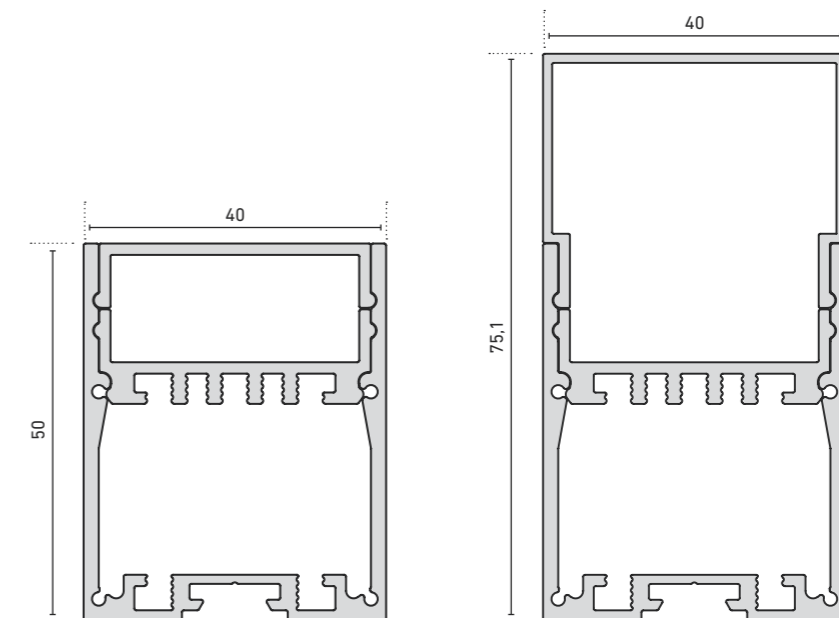

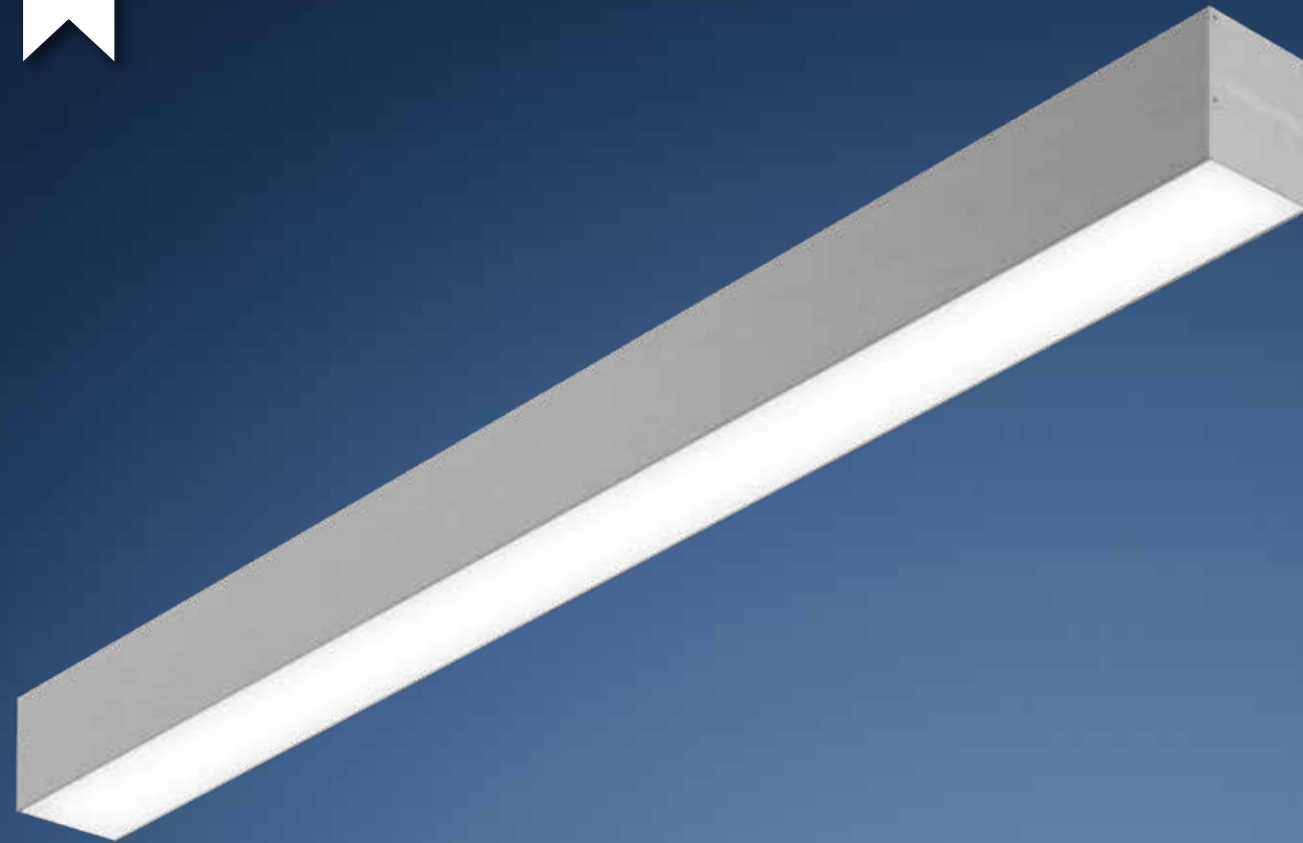

MESSINA 4050-S

230 V-ANBAULEUCHE | 230 V SURFACE MOUNTED LUMINAIRE

- » dimmbare Anbauleuchte für vielseitige Anwendungsgebiete von Industrie- bis Privatanwendungen
- » elegantes Design aus eloxiertem Aluminium
- » kompakte Abmessungen – gleiches Gehäuse wie bei der Pendelleuchte, somit ist bei Kombination ein einheitliches Erscheinungsbild möglich
- » individuelle Länge nach Maß (680 mm bis 3.000 mm)
- » verschiedene Abdeckungen zur Auswahl – je nach gewünschtem Effekt
- » hochwertiges Markennetzteil in Kombination mit effizienten LEDlight flex Streifen spart Energie, bei optimaler Raumbeleuchtung
- » in Verbindung mit der hohen opalweißen Abdeckung 180° und dem passenden LEDlight flex LED-Streifen ist eine homogene Lichtlinie möglich

- » dimmable surface-mounted luminaire for a wide range of applications from industrial to private use
- » elegant design made of anodised aluminium
- » compact dimensions - same housing as for pendant luminaire, thus uniform appearance when combined
- » customized length made to measure (680 mm to 3,000 mm)
- » range of diffusers to choose from depending on the desired effect
- » high-quality branded power supply in combination with efficient LEDlight flex strips saves energy at optimum room illumination
- » homogeneous light line with opal white diffuser 180° and matching LEDlight flex strip possible



IN NUR 6 SCHRITTEN ZU IHRER INDIVIDUELLEN LEUCHE |
IN ONLY 6 STEPS TO YOUR CUSTOMIZED LUMINAIRE

L230	401	01	XXXX	XXXX	XXXX	XXXX					
1		2		3		4		5		6	
PROFIL PROFILE		TYP TYPE		LICHTFARBE LIGHT COLOR		LED-STREIFEN LED STRIP		WUNSCHLÄNGE IN MM WISH LENGTH IN MM		ABDECKUNG DIFFUSER	
MESSINA 4050-S		Anbauleuchte surface mounted luminaire		0027 - 2700 K 0030 - 3000 K 0040 - 4000 K		0001 - LEDlight flex 08 8 HIGH EFFICIENCY 0002 - LEDlight flex 08 8 HIGH EFFICIENCY PLUS 0003 - LEDlight flex 08 8 HIGH EFFICIENCY PRO 0004 - LEDlight flex 12 8P HIGH EFFICIENCY 0005 - LEDlight flex 12 8P HIGH EFFICIENCY PLUS 0007 - LEDlight flex 12 8P HIGH EFFICIENCY PRO				0029 - opalweiß opal white 0030 - satiniert satined 0031 - klar clear 0032 - Prisma prisma 0033 - opalweiß 180° opal white 180°	

BAUBARE LÄNGE | BUILD LENGTH

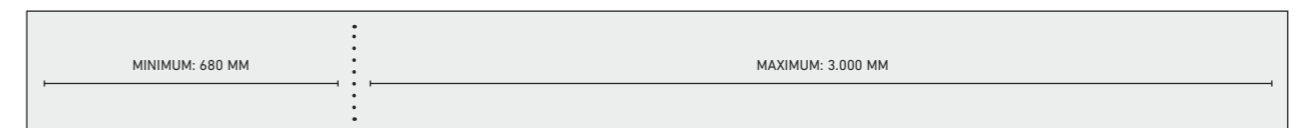

TECHNISCHE ZEICHNUNG | TECHNICAL DRAWING

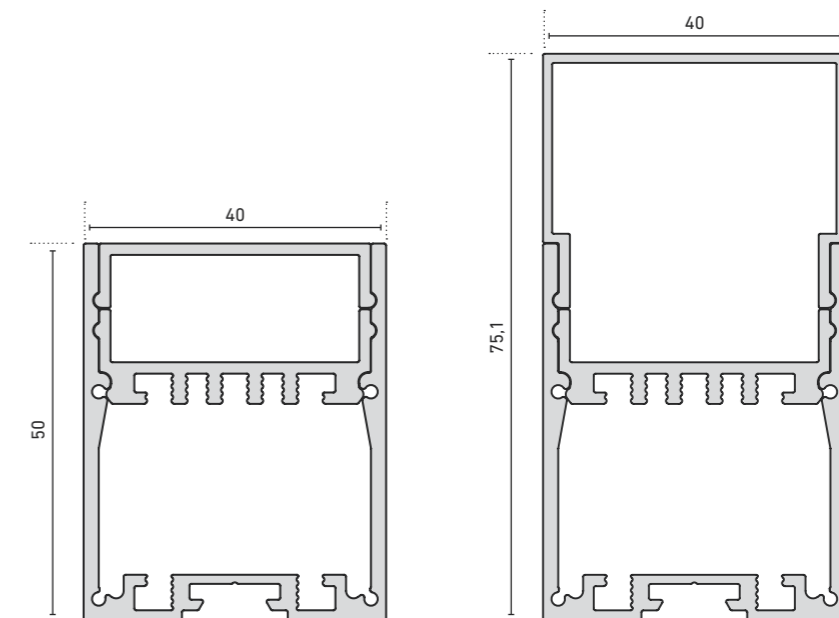



MARSALA 6075-S

230 V-ANBAULEUCHE | 230 V SURFACE MOUNTED LUMINAIRE

- » dimmbare Anbauleuchte für vielseitige Anwendungsgebiete von Industrie- bis Privatanwendungen
 - » elegantes Design aus eloxiertem Aluminium
 - » individuelle Länge nach Maß (680 mm bis 3.000 mm)
 - » Abdeckungen können in verschiedenen Höhen eingebracht werden - entblendet, bündig oder 180°
 - » erhöhter Lichtausstoß durch den weißen Reflektor im Einleger
 - » hochwertiges Markennetzteil in Kombination mit effizienten LEDlight flex Streifen spart Energie, bei optimaler Raumausleuchtung
 - » in Verbindung mit der opalweißen Abdeckung und dem passenden LEDlight flex LED-Streifen ist eine homogene Lichtlinie möglich
- » dimmable surface-mounted luminaire for a wide range of applications from industrial to private use
 - » elegant design made of anodised aluminium
 - » customized length made to measure (680 mm to 3,000 mm)
 - » diffusers can be installed at different heights - glare-free, flush or 180°
 - » increased light output due to the white reflector in the insert profile
 - » high-quality branded power supply in combination with efficient LEDlight flex strips saves energy at optimum room illumination
 - » homogeneous light line with opal white diffuser and matching LEDlight flex possible



IN NUR 6 SCHRITTEN ZU IHRER INDIVIDUELLEN LEUCHE |
IN ONLY 6 STEPS TO YOUR CUSTOMIZED LUMINAIRE

L230	402	01	XXXX	XXXX	XXXX	XXXX					
1		2		3		4		5		6	
PROFIL PROFILE		TYP TYPE		LICHTFARBE LIGHT COLOR		LED-STREIFEN LED STRIP		WUNSCHLÄNGE IN MM WISH LENGTH IN MM		ABDECKUNG DIFFUSER	
MARSALA 6075-S		Anbauleuchte surface mounted luminaire		0027 - 2700 K 0030 - 3000 K 0040 - 4000 K		0001 - LEDlight flex 08 8 HIGH EFFICIENCY 0002 - LEDlight flex 08 8 HIGH EFFICIENCY PLUS 0003 - LEDlight flex 08 8 HIGH EFFICIENCY PRO 0004 - LEDlight flex 12 8P HIGH EFFICIENCY 0005 - LEDlight flex 12 8P HIGH EFFICIENCY PLUS 0007 - LEDlight flex 12 8P HIGH EFFICIENCY PRO				0029 - opalweiß opal white 0030 - satiniert satined 0031 - klar clear	

BAUBARE LÄNGE | BUILD LENGTH

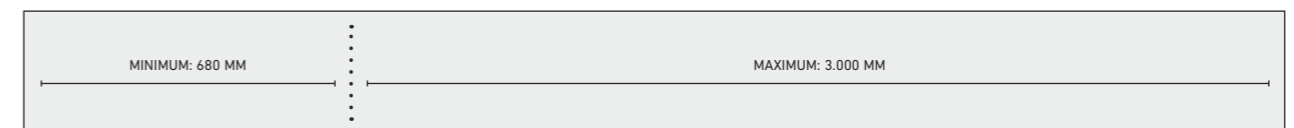

TECHNISCHE ZEICHNUNG | TECHNICAL DRAWING

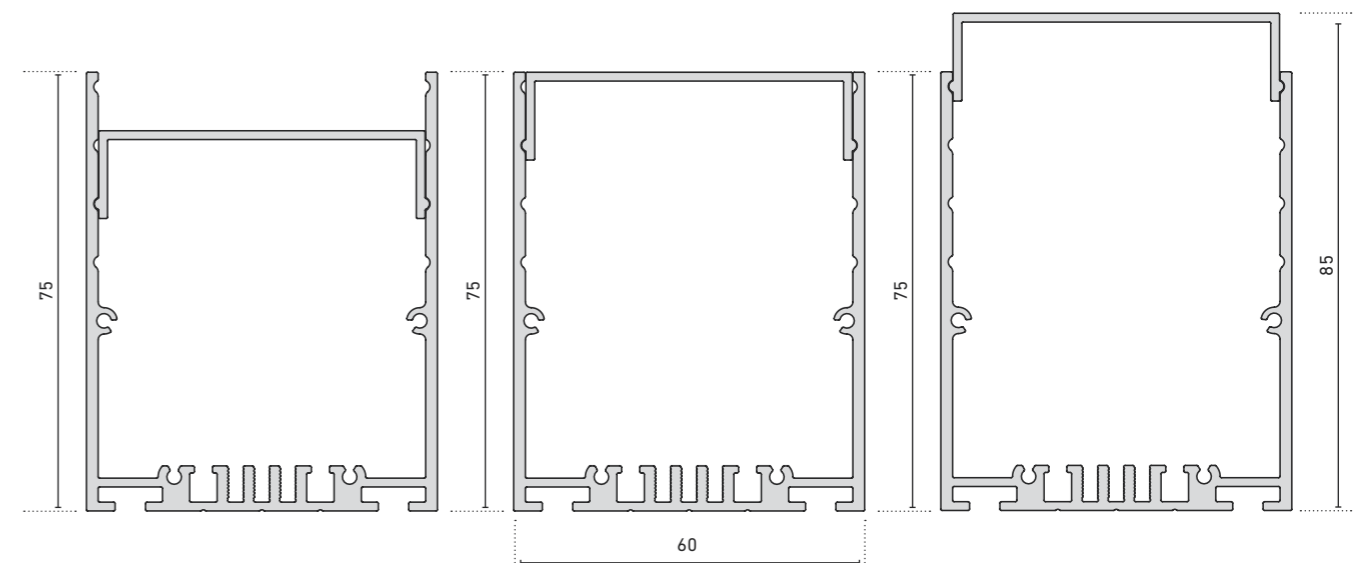

1 absolut homogene Ausleuchtung über die gesamte Lichtaustrittsfläche | absolutely uniform lighting distribution over the entire light-emitting surface

2 komplett geschlossenes Edelstahlgehäuse (V4A) | completely enclosed stainless steel (1.4571) housing

3 Edelstahl einbaurahmen (V4A) für eine statische Belastung bis zu 30 kN | stainless steel mounting frame (1.4571) for static loads up to 30 kN



LINEARE BODENEINBAULEUCHTE | INGROUND LINEAR LUMINAIRE

- » verfügbar in zwei unterschiedlichen Leuchtenlängen: 344 mm und 1.000 mm
- » Einbaurahmen in zwei unterschiedlichen Höhen: 90 mm und 125 mm
- » verfügbar in den Lichtfarben 3000 K, 4000 K, 6500 K und blau
- » mit Polyurethan vergossene lineare Bodeneinbauleuchte für eine gleichmäßige, absolut homogene Ausleuchtung
- » mit komplett geschlossenem Edelstahlgehäuse (V4A)
- » mit Edelstahl einbaurahmen (V4A) für eine statische Belastung bis zu 30 kN
- » auf Anfrage auch andere Ausführungen (z.B. 24 V DC oder andere Abmessungen) erhältlich

- » available in two different luminaire lengths: 344 mm and 1,000 mm
- » mounting frame in two different heights: 90 mm and 125 mm
- » available in the light colors 3000 K, 4000 K, 6500 K and blue
- » linear recessed floor luminaire encapsulated with polyurethane for uniform, absolutely homogeneous illumination
- » with completely sealed stainless steel housing (1.4571)
- » with stainless steel mounting frame (1.4571) for a static load of up to 30 kN
- » other versions available on request (e.g. 24 V DC or other dimensions)



OBERN: KUNDE: Kunstmuseum Stuttgart, PROJEKT: Insta GmbH, FOTOGRAF: Tredeux Grobler II
UNTEN: KUNDE: Q Centrumsplein, PROJEKT: Insta GmbH, FOTOGRAF: Dirk-Andre Betz

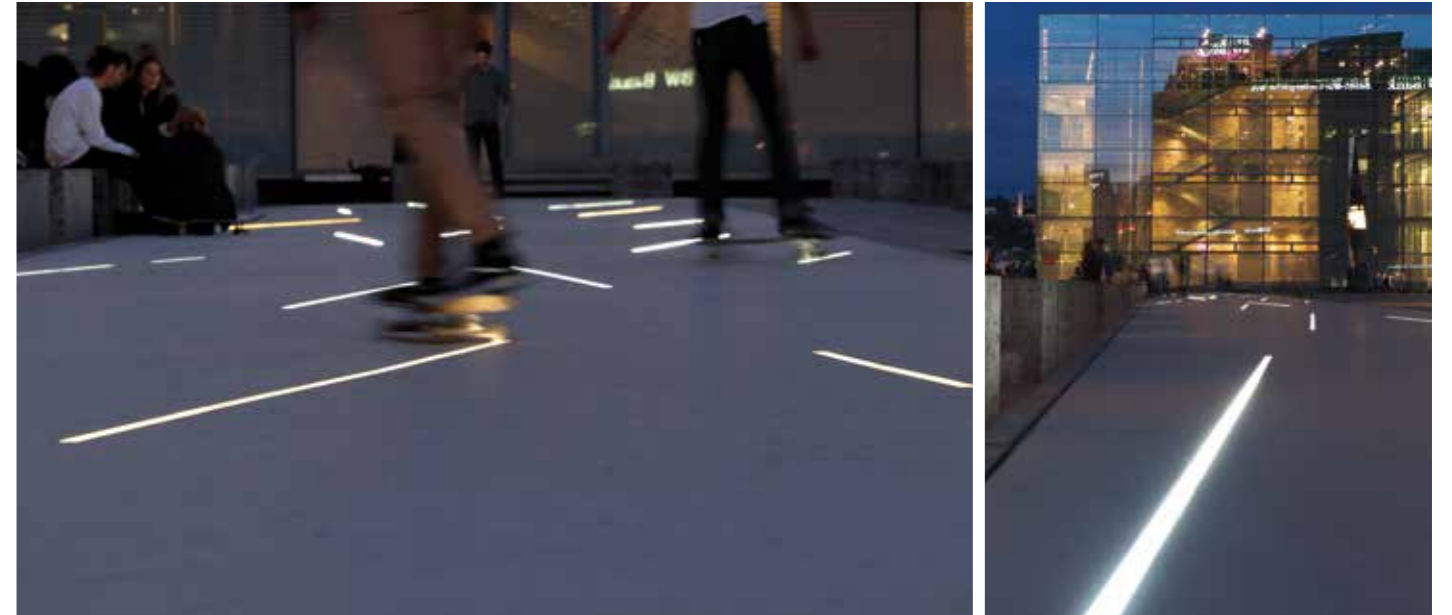

ADRIANO

LED-BODENEINBAULEUCHE | RECESSED LED LUMINAIRE

- » dimmbarer, hochwertiger 230 V AC LED-Bodeneinbauleuchte für den Außenbereich
- » robuster Leuchtenkörper aus Aluminium mit Edelstahlblende SUS 316
- » asymmetrischer Abstrahlwinkel (70° x 52°), ideal für die Beleuchtung von Fassaden
- » inklusive Netzteil, dimmbar über Phasen- und Phasenabschnitt
- » Farbtemperatur: 3000 K
- » einfache Montage durch direkten Anschluss an 230 V AC-Netzspannung
- » homogenes Lichtbild mit hoher Farbwiedergabe typ. CRI > Ra 90
- » Stoßfestigkeitsgrad IK10, begehbar
- » Schutzart IP 67: Vollständiger Berührungsschutz und staubdicht; Schutz gegen Untertauchen bis zu 30 Minuten
- » Lebensdauerabschätzung L90/B10 bei Ta < 40 °C: > 60.000 h

- » dimmable, high quality 230 V AC LED recessed ground luminaire for outdoor use
- » robust aluminum luminaire with SUS 316 stainless steel shield
- » asymmetrical beam angle (70° x 52°), ideal for facade illumination
- » power supply included, dimmable via leading and trailing edge phase control
- » color temperature: 3000 K
- » easy installation due to direct connection to 230 V AC
- » homogeneous light pattern with high color rendering typ. CRI > Ra 90
- » impact resistance grade IK10, walkable
- » protection class IP67: complete protection against contact and dust; protection against submersion up to 30 minutes
- » estimated lifetime L90/B10 at Ta < 40 °C: > 60,000 h



ADRIANO

FRONTDURCHMESSER | FRONT DIAMETER: Ø 145 mm



Artikel-Nr. Item no.	Lichtfarbe Light color	typ. Farbtemp. typ. color temp.	typ. Leistung typ. power	typ. Lichtstrom typ. light output	Lumen/Watt	typ. CRI	Abstrahlwinkel Beam angle	EEK EEC
62013070	weiß 930 white	3000 K	16,8 W	665 lm	40 lm/W	90	70° x 52°	G



*Die EEK-Angabe bezieht sich jeweils auf die verbauten Lichtquelle(n) | The EEC rating refers in each case to the installed light source(s).

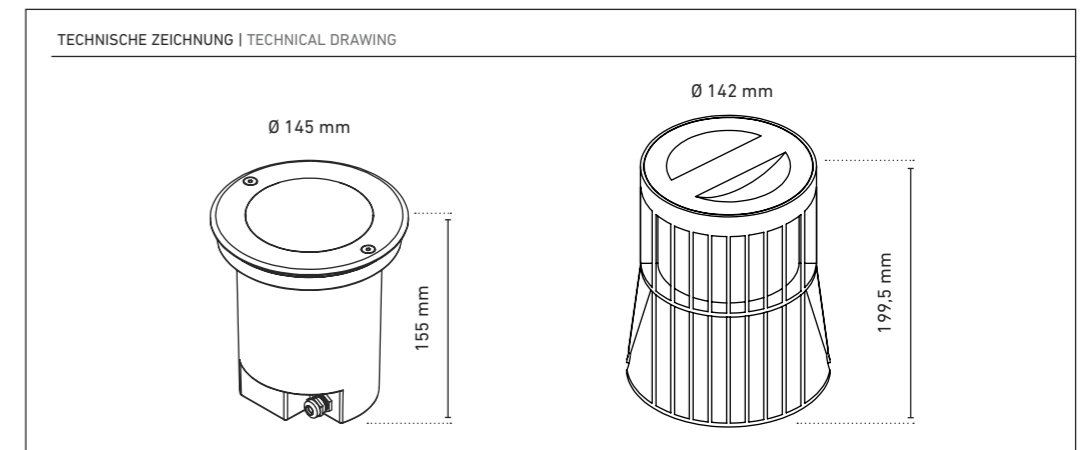
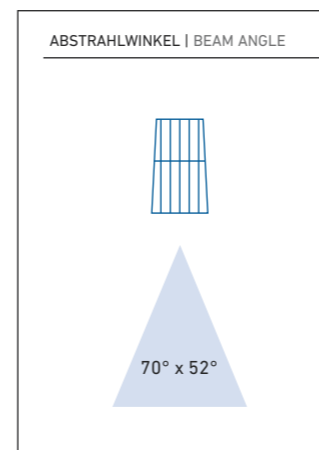

SCOTTO S | M

LED-BODENEINBAULEUCHE | RECESSED LED LUMINAIRE

- » hochwertige LED-Bodeneinbauleuchte für den Außenbereich
- » robuster Leuchtenkörper aus Aluminium mit Edelstahlblende SUS 316
- » Edelstahlblende in zwei Größen verfügbar: Ø 50 mm (Scotto S) und Ø 77 mm (Scotto M)
- » zur Akzentuierung oder als Positionslicht im Garten- und Landschaftsbau
- » Farbtemperatur: 3000 K, weitere Farbtemperaturen auf Anfrage (MOQ 100 Stück)
- » Standardmäßig in eng- und breitstrahlend; andere Abstrahlwinkel auf Anfrage lieferbar mit MOQ 100 Stück
- » Scotto S: 24 V DC: Anschluss an ein geeignetes Netzteil
- » Scotto M: 230 V AC: direkter Anschluss an 230 V AC-Netzspannung
- » Schutzart IP 67: Vollständiger Berührungsschutz und staubdicht; Schutz gegen Untertauchen bis zu 30 Minuten
- » Stoßfestigkeitsgrad IK08 mit 1.000 kg Belastbarkeit (Scotto S) und IK09 mit 2.000 kg Belastbarkeit (Scotto M)
- » Lebensdauerabschätzung L90/B10 bei Ta < 40 °C: > 60.000 h

- » high-quality LED recessed luminaire for outdoor use
- » robust aluminum luminaire with SUS 316 stainless steel shield
- » stainless steel shield available in two sizes: Ø 50 mm (Scotto S) and Ø 77 mm (Scotto M)
- » for accent lighting or as positioning light in garden and landscape applications
- » color temperature: 3000 K, other color temperatures on request (MOQ 100 pieces)
- » narrow and wide beam as standard; other beam angles with MOQ 100 pieces
- » Scotto S: 24 V DC: connection to a suitable power supply unit
- » Scotto M: 230 V AC: direct connection to 230 V AC
- » IP 67 protection: complete protection against contact and dust; protection against submersion up to 30 minutes
- » impact resistance level IK08 with 1,000 kg load capacity (Scotto S) and IK09 with 2,000 kg load capacity (Scotto M)
- » estimated lifetime L90/B10 at Ta < 40 °C: > 60,000 h



SCOTTO S
FRONTDURCHMESSER | FRONT DIAMETER: Ø 50 mm



Artikel-Nr. Item no.	Lichtfarbe Light color	typ. Farbtemp. typ. color temp.	typ. Leistung typ. power	typ. Lichtstrom typ. light output	Lumen/Watt	typ. CRI	Abstrahlwinkel Beam angle	EEK EEC
62043016	weiß 930 white	3000 K	5,3 W	185 lm	35 lm/W	90	16°	G
62043031	weiß 930 white	3000 K	5,3 W	180 lm	34 lm/W	90	38°	G

¹Die EEK-Angabe bezieht sich jeweils auf die verbaute(n) Lichtquelle(n) | The EEC rating refers in each case to the installed light source(s).



SCOTTO M
FRONTDURCHMESSER | FRONT DIAMETER: Ø 77 mm



Artikel-Nr. Item no.	Lichtfarbe Light color	typ. Farbtemp. typ. color temp.	typ. Leistung typ. power	typ. Lichtstrom typ. light output	Lumen/Watt	typ. CRI	Abstrahlwinkel Beam angle	EEK EEC
62053016	weiß 930 white	3000 K	5,8 W	335 lm	58 lm/W	90	16°	E
62053037	weiß 930 white	3000 K	5,8 W	355 lm	61 lm/W	90	37°	E

¹Die EEK-Angabe bezieht sich jeweils auf die verbaute(n) Lichtquelle(n) | The EEC rating refers in each case to the installed light source(s).



ABSTRAHLWINKEL | BEAM ANGLE



TECHNISCHE ZEICHNUNG | TECHNICAL DRAWING



MARZANA S | M

LED-STRAHLER | LED SPOTLIGHT

- » dimmbarer, hochwertiger LED-Strahler für den Außenbereich, 120° schwenkbar und 360° drehbar
- » robustes Gehäuse aus Aluminium, grau pulverbeschichtet
- » erhältlich in zwei Größen: Ø 55 mm (Marzana S) und Ø 82 mm (Marzana M)
- » Farbtemperatur: 3000 K, weitere auf Anfrage mit MOQ 100 Stück
- » Standardmäßig in eng- und breitstrahlend; andere Abstrahlwinkel auf Anfrage lieferbar mit MOQ 100 Stück
- » inklusive 5 m-Anschlussleitung, 3-polig
- » Schutzart IP 66: Vollständiger Berührungsschutz und staubdicht; Schutz gegen starken Wasserstrahl aus jeder Richtung
- » einfache Montage durch 230 V AC-Anschluss an dimmbares Netzteil
- » Lebensdauerabschätzung L90/B10 bei Ta < 40 °C: > 60.000 h

- » dimmable, high quality outdoor LED spotlight, 120° swivel and 360° rotatable
- » robust housing made of aluminum, powder-coated gray
- » available in two sizes: Ø 55 mm (Marzana S) and Ø 82 mm (Marzana M)
- » color temperature: 3000 K, others on request with MOQ 100 pieces
- » standard narrow and wide beam; other beam angles on request with MOQ 100 pieces
- » including 5 m connection cable, 3 pole
- » protection class IP 66: complete protection against contact and dust; protection against strong water jet from any direction
- » easy installation by direct connection to 230 V AC on dimmable power supply unit
- » estimated lifetime L90/B10 at Ta < 40 °C: > 60,000 h



MARZANA S
FRONTDURCHMESSER | FRONT DIAMETER: Ø 55 mm



Artikel-Nr. Item no.	Lichtfarbe Light color	typ. Farbtemp. typ. color temp.	typ. Leistung typ. power	typ. Lichtstrom typ. light output	Lumen/Watt	typ. CRI	Abstrahlwinkel Beam angle	EEK EEC
62023021	weiß 930 white	3000 K	8,4 W	375 lm	45 lm/W	90	16°	G
62023038	weiß 930 white	3000 K	8,4 W	340 lm	40 lm/W	90	44°	G

¹Die EEK-Angabe bezieht sich jeweils auf die verbaute(n) Lichtquelle(n) | The EEC rating refers in each case to the installed light source(s).



PASSENDES ZUBEHÖR | SUITABLE ACCESSORIES

Artikel-Nr. Item no.	Beschreibung Description
62023001	Erdspieß für Leuchten Ø 38 - 55 mm Erdspieß für Leuchten Ø 38 - 55 mm

MARZANA M
FRONTDURCHMESSER | FRONT DIAMETER: Ø 82 mm



Artikel-Nr. Item no.	Lichtfarbe Light color	typ. Farbtemp. typ. color temp.	typ. Leistung typ. power	typ. Lichtstrom typ. light output	Lumen/Watt	typ. CRI	Abstrahlwinkel Beam angle	EEK EEC
62033018	weiß 930 white	3000 K	14,2 W	1.315 lm	93 lm/W	90	15°	E
62033055	weiß 930 white	3000 K	14,2 W	1.050 lm	74 lm/W	90	46°	E

¹Die EEK-Angabe bezieht sich jeweils auf die verbaute(n) Lichtquelle(n) | The EEC rating refers in each case to the installed light source(s).



PASSENDES ZUBEHÖR | SUITABLE ACCESSORIES

Artikel-Nr. Item no.	Beschreibung Description
62033001	Erdspieß für Leuchten Ø 70 - 82 mm Erdspieß für Leuchten Ø 70 - 82 mm

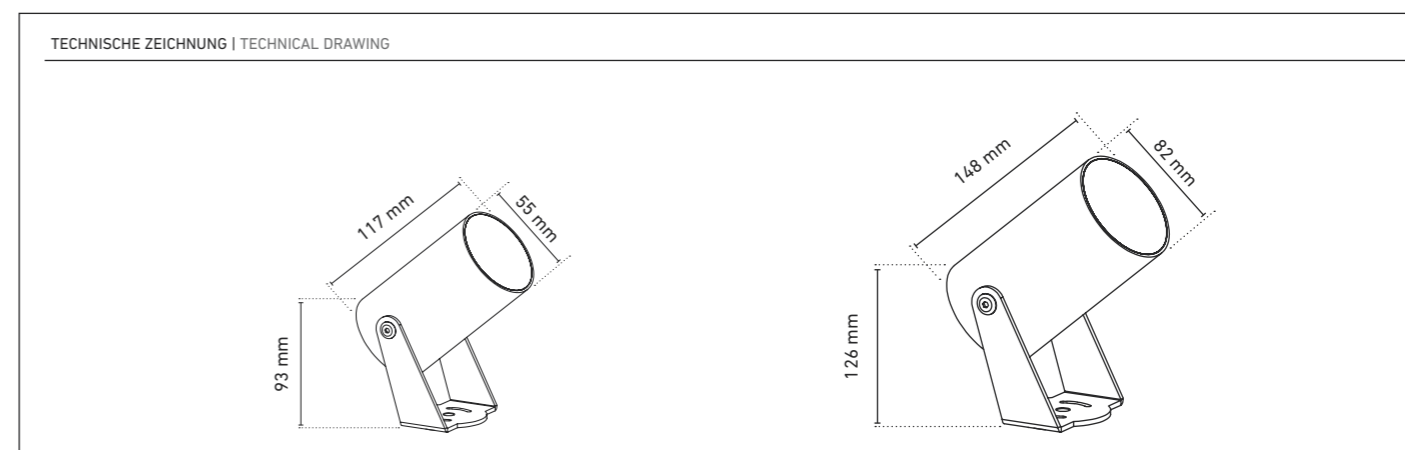
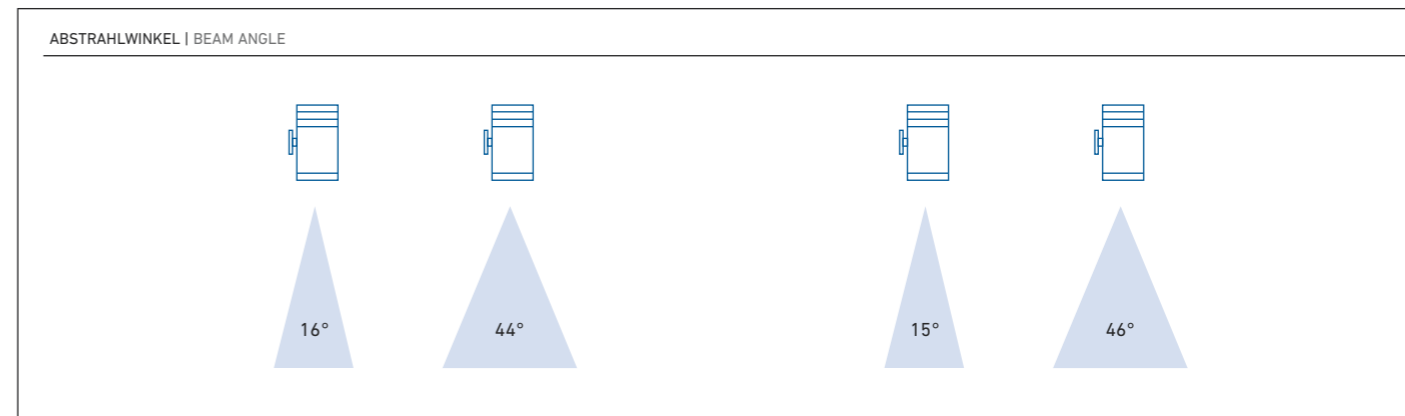



NEPTUN LIGHTPANEL [INDOOR]

- » hochwertiges, durchgehend homogen leuchtendes LED-Flächenlicht für Anwendungen in Architektur, Design und Funktion
 - » Ausleuchtung bis an die Kante, nahezu randlose Leuchtfläche
 - » eindrucksvolle Lichtwände entstehen durch Aneinanderreihen mehrerer Lightpanels
 - » als Sichtfläche satiniertes Acrylglas, Sonderausführungen auch mit Glas möglich
 - » geeignet nur für Wandmontage
 - » für Direktbedruckung oder Folienkaschierung geeignet
 - » kann mit Dekor-Oberflächen kombiniert werden
 - » Fertigung nach Wunschmaß komplett in Deutschland
 - » energieeffizient durch Kanteneinspeisung (1- bis 4-seitig)
 - » blend- und wartungsfrei
 - » montagefertig angeschlossen, inkl. 3 m-Kabel
- » high quality, optically nearly „frameless“ LED surface lumination, homogeneous illumination over the entire surface
 - » for sophisticated applications in architecture and design
 - » impressive light walls can be created by aligning numerous light panels in sequence
 - » satined acrylic glass surface, special designs with glass also possible
 - » suitable for wall installation only
 - » suitable for direct print or foil lamination
 - » can be combined with decorative surfaces
 - » manufactured according to customer specifications in Germany
 - » energy efficient with edge lighting (1 to 4 sides)
 - » glare and maintenance free
 - » fully connected, incl. 3 m cable



ABMESSUNGEN | DIMENSIONS: max. 3.000 x 1.200 mm

Artikel-Nr. Item no.	Beschreibung Description	Lichtfarbe Light color
50999002	Die Sichtfläche liegt passgenau im weißen, pulverbeschichteten Aluminiumrahmen. Eine Variante für höchste Design-Ansprüche, ohne sichtbaren Rahmen oder Schattenkante. Tiefe: ca. 40 mm the visible surface is inserted precision-fit in a white, powder-coated aluminium frame. A variation for highest design demands, without visible frame or edge shadows. Depth: approx. 40 mm	kombinierbar mit vielen LEDlight flex-Varianten combinable with many LEDlight flex versions



TECHNISCHE ZEICHNUNG | TECHNICAL DRAWING

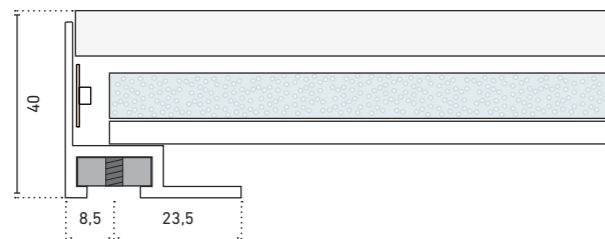

KRONOS LIGHTPANEL [INDOOR]

- » hochwertiges, einheitlich ausgeleuchtetes LED-Flächenlicht mit besonders flachem Aufbau, nur 18 mm
 - » mit optisch attraktiver eloxierter Dekorkante
 - » geeignet für Wand- und Deckenmontage bei vorhandener Rahmenkonstruktion, sowie im Möbeleinbau oder als leuchtender Regalboden
 - » kann auch mit Dekor-Oberflächen kombiniert werden
 - » Fertigung nach Wunschmaß komplett in Deutschland
 - » energieeffizient durch Kanteneinspeisung (1- bis 4-seitig)
 - » blend- und wartungsfrei
 - » montagefertig angeschlossen, inkl. 3 m-Kabel
- » high quality, homogeneous LED surface lumination with a depth of only 18 mm
 - » with attractive anodised decorative edge
 - » for installation in existing frame structures on the wall or ceiling, for installation in furniture or as illuminated shelf-floor
 - » can be combined with decorative surfaces
 - » manufactured according to customer specifications in Germany
 - » energy efficient with edge lighting (1 to 4 sides)
 - » glare and maintenance free
 - » fully connected, incl. 3 m cable



ABMESSUNGEN | DIMENSIONS: max. 3.000 x 800 mm

Artikel-Nr. Item no.	Beschreibung Description	Lichtfarbe Light color
50999009	Superdünnes Lightpanel mit umlaufendem Aluminiumrahmen, nur 18 mm tief extra thin light panel with circumferential aluminium frame, depth only 18 mm	kombinierbar mit vielen LEDlight flex-Varianten combinable with many LEDlight flex versions



TECHNISCHE ZEICHNUNG | TECHNICAL DRAWING

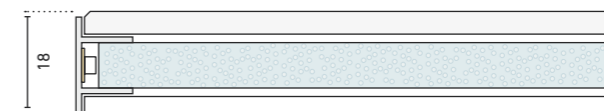



MARS LIGHTPANEL [OUTDOOR]

- » hochwertiges, homogen leuchtendes Flächenlicht mit Acrylglashaube, geschützt gegen Spritzwasser
- » geeignet für den Einsatz im Freien und für Umgebungen mit hoher Luftfeuchtigkeit, wie Bäder oder Wellness-Landschaften
- » die Haube aus Acrylglas schützt vor eindringender Nässe, zusätzlich sind die LEDs speziell gegen Feuchtigkeit ausgerüstet
- » ausschließlich für Wandmontage geeignet
- » Fertigung nach Wunschmaß komplett in Deutschland
- » energieeffizient durch Kanteneinspeisung (1- bis 4-seitig)
- » blend- und wartungsfrei
- » montagefertig angeschlossen, inkl. 3 m-Kabel mit freien Drahtenden

- » high quality, homogeneous luminating LED surface with acrylic glass encasing, splashproof against water
- » suitable for outdoor use and for environments with high air humidity such as pool and wellness areas
- » the acrylic casing protects against penetrating moisture, in addition, the LEDs are specially equipped against damp
- » only suitable for wall installations
- » manufactured according to customer specifications in Germany
- » energy efficient with edge lighting (1 to 4 sides)
- » glare and maintenance free
- » fully connected, incl. 3 m cable with free wire ends



ABMESSUNGEN | DIMENSIONS: max. 3.000 x 1.200 mm

Artikel-Nr. Item no.	Beschreibung Description	Lichtfarbe Light color
50999003	Mit spritzwassergeschützter LED-Technik. Tiefe: ca. 36 mm with splashproof LED technology. Depth: approx. 36 mm	kombinierbar mit vielen LEDlight flex-Varianten combinable with many LEDlight flex versions

Lichtfarbe
Light color

kombinierbar mit vielen
LEDlight flex-Varianten |
combinable with many
LEDlight flex
versions



TECHNISCHE ZEICHNUNG | TECHNICAL DRAWING

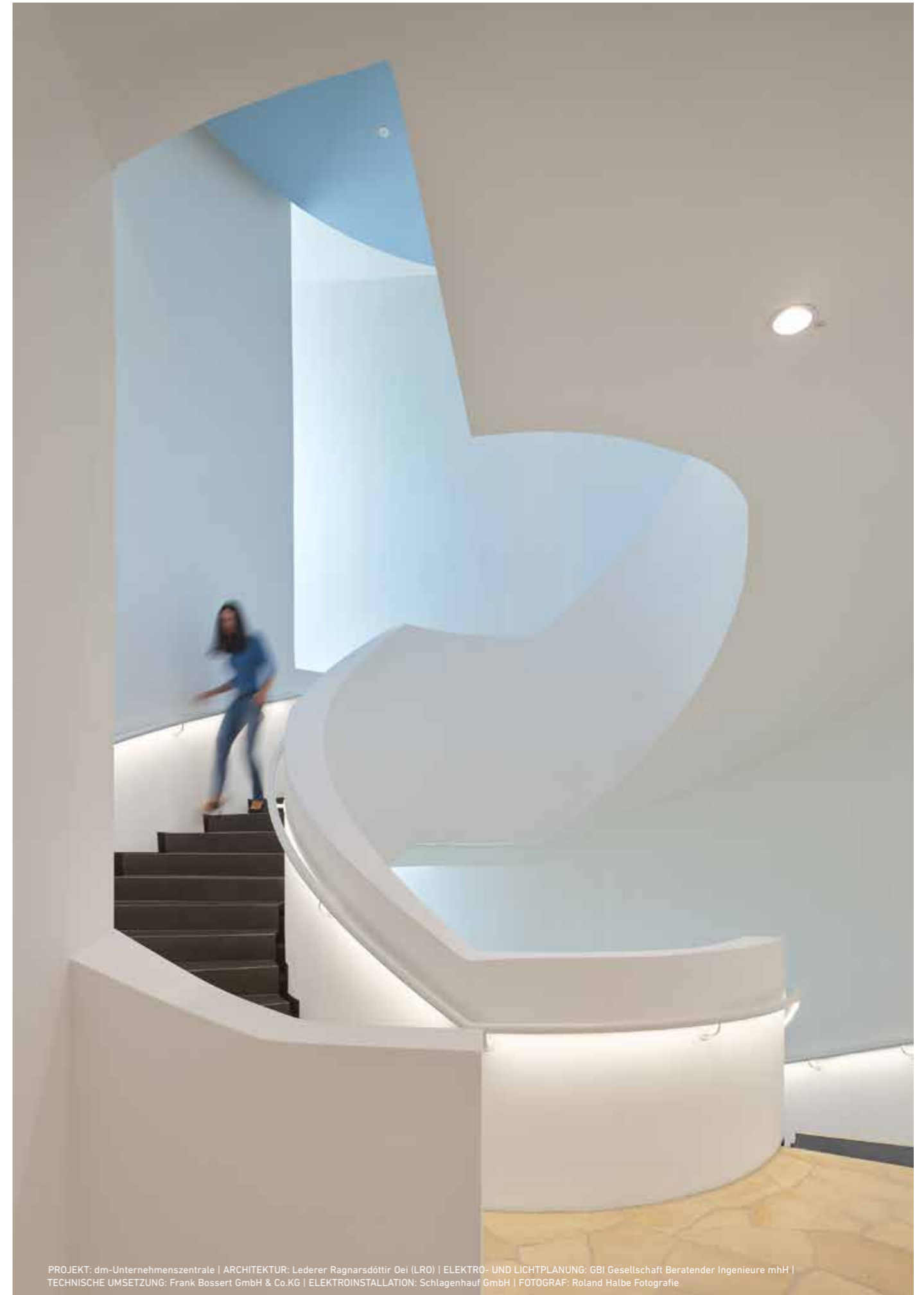
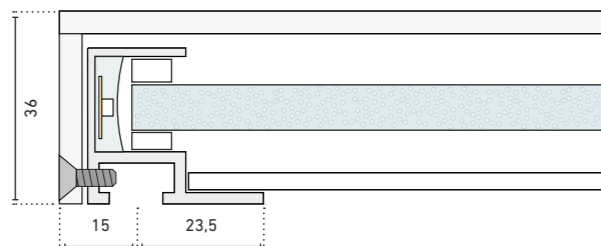

PROJEKT: dm-Unternehmenszentrale | ARCHITEKTUR: Lederer Ragnarsdóttir Oei (LRO) | ELEKTRO- UND LICHTPLANUNG: GBI Gesellschaft Beratender Ingenieure mH |
TECHNISCHE UMSETZUNG: Frank Bossert GmbH & Co.KG | ELEKTROINSTALLATION: Schlagenhaut GmbH | FOTOGRAF: Roland Halbe Fotografie

LED-STREIFEN | LED STRIPS

HÖCHSTE QUALITÄT AUS EIGENER ENTWICKLUNG.
BEST QUALITY FROM IN-HOUSE DEVELOPMENT.

LEDLIGHT FLEX VORTEILE BENEFITS	94	LEDLIGHT FLEX 14 8p COLOR – BLAU BLUE	141
LEDLIGHT FLEX TYPENSCHLÜSSEL PRODUCT CODE	95	LEDLIGHT FLEX 08 8 COLOR – ROT RED	142
LEDLIGHT FLEX AUF EINEN BLICK AT A GLANCE	96	LEDLIGHT FLEX 12 8P COLOR – ROT RED	143
LEDLIGHT FLEX MAX. EINSPEISELÄNGEN MAX. IN-FEED LENGTHS	100	LEDLIGHT FLEX 08 8 COLOR – AMBER	142
		LEDLIGHT FLEX 12 8P COLOR – AMBER	143
		LEDLIGHT FLEX 15 8P RGB	144
		LEDLIGHT FLEX 25 8P RGB	145
		LEDLIGHT FLEX 16 10 RGBW	146
		LEDLIGHT FLEX 16 10 RGBA	146
PREMIUM LED-STREIFEN PREMIUM LED STRIPS		SPECIAL EDITION-SERIE SPECIAL EDITION SERIES	
VIBRANT-SERIE VIBRANT SERIES		LEDLIGHT FLEX 08 4 SLIM	150
LEDLIGHT FLEX 08 8 VIBRANT 2000	105	NEW LEDLIGHT FLEX 15 8P RGB COM-	151
PROFESSIONAL-SERIE PROFESSIONAL SERIES		48 V-SERIE 48 V SERIES	
LEDLIGHT FLEX 12 8p PROFESSIONAL 700	108	LEDLIGHT FLEX 12 8p 48 V 1000	154
LEDLIGHT FLEX 08 8 PROFESSIONAL 1000	109	LEDLIGHT FLEX 12 8p 48 V 2000	155
LEDLIGHT FLEX 12 8p PROFESSIONAL 2000	110	STANDARD LED-STREIFEN STANDARD LED STRIPS	
LEDLIGHT FLEX 08 8 PROFESSIONAL 3000	111	LEDLIGHT FLEX 16 8P STANDARD 500 2.0	158
HIGH EFFICIENCY-SERIE HIGH EFFICIENCY SERIES		LEDLIGHT FLEX 16 8 STANDARD 500 IP 66-MFC 2.0	159
NEW LEDLIGHT FLEX 08 8 ULTRA HIGH EFFICIENCY 1000	114	LEDLIGHT FLEX 16 8P STANDARD 1000 2.0	160
LEDLIGHT FLEX 10 8 ULTRA HIGH EFFICIENCY 2000	115	LEDLIGHT FLEX 16 8 STANDARD 1000 IP 66-MFC 2.0	161
NEW LEDLIGHT FLEX 10 8 ULTRA HIGH EFFICIENCY 2000 2.0	116	LEDLIGHT FLEX 08 8 STANDARD 1500 2.0	162
LEDLIGHT FLEX 08 8 HIGH EFFICIENCY	117	LEDLIGHT FLEX 08 8 STANDARD 1500 IP 66-MFC 2.0	163
LEDLIGHT FLEX 08 8 HIGH EFFICIENCY PLUS	118	LEDLIGHT FLEX 08 8 STANDARD 2000 2.0	164
LEDLIGHT FLEX 08 8 HIGH EFFICIENCY PRO	119	LEDLIGHT FLEX 08 8 STANDARD 2000 IP 66-MFC 2.0	165
LEDLIGHT FLEX 12 8P HIGH EFFICIENCY	120	LEDLIGHT FLEX 08 10 STANDARD 3000 2.0	166
LEDLIGHT FLEX 12 8P HIGH EFFICIENCY PLUS	121	LEDLIGHT FLEX 08 10 STANDARD 3000 IP 66-MFC 2.0	167
LEDLIGHT FLEX 12 8P HIGH EFFICIENCY PLUS IP 66-MFC	122	LEDLIGHT FLEX 16 10 STANDARD RGB	168
LEDLIGHT FLEX 12 8P HIGH EFFICIENCY PRO	123	LEDLIGHT FLEX 16 10 STANDARD RGB IP 66-MFC	169
NEW LEDLIGHT FLEX 08 8 HIGH EFFICIENCY 2.0	125	NEW LEDLIGHT FLEX 16 10 STANDARD RGBW	170
NEW LEDLIGHT FLEX 08 8 HIGH EFFICIENCY PLUS 2.0	126	NEW LEDLIGHT FLEX 16 10 STANDARD RGBW IP 66-MFC	171
NEW LEDLIGHT FLEX 08 8 HIGH EFFICIENCY PRO 2.0	127	LITE LED-STREIFEN LITE LED STRIPS	
NEW LEDLIGHT FLEX 12 8P HIGH EFFICIENCY 2.0	128	LITE-SERIE LITE SERIES	
NEW LEDLIGHT FLEX 12 8P HIGH EFFICIENCY PLUS 2.0	129	LEDLIGHT FLEX 12 10 LITE 500	174
NEW LEDLIGHT FLEX 12 8P HIGH EFFICIENCY PRO 2.0	130	LEDLIGHT FLEX 12 10 LITE 1000	175
TUNABLE WHITE-SERIE TUNABLE WHITE SERIES		LEDLIGHT FLEX 12 10 LITE 1500	176
LEDLIGHT FLEX 15 8p TUNABLE WHITE 2000	134	NEW LEDLIGHT FLEX 16 10 LITE RGB	177
LEDLIGHT FLEX 15 8p TUNABLE WHITE 3000	135	BASIC COB	179
LEDLIGHT FLEX 15 8p TUNABLE WHITE 4000	136	ZUBEHÖR ACCESSORIES	
COLOR-SERIE COLOR SERIES		LED-STECKVERBINDER LED PLUG-IN SYSTEM	180
LEDLIGHT FLEX 08 8 COLOR – GRÜN GREEN	140	ESD-SCHUTZ ESD PROTECTION	181
LEDLIGHT FLEX 14 8p COLOR – GRÜN GREEN	141		
LEDLIGHT FLEX 08 8 COLOR – BLAU BLUE	140		

VORKONFEKTIONIERT KABEL PRE-ASSEMBLED CABLES	182	WEITERES ZUBEHÖR FURTHER ACCESSORIES	184
KABEL CABLES	183		
DIENSTLEISTUNG: ANSCHLUSSFERTIG KONFEKTIONIERT SERVICE: ASSEMBLED READY FOR CONNECTION	183		

LEDlight flex

SEGMENTSCHLÜSSEL | SEGMENT CODE

PREMIUM LED-STREIFEN | PREMIUM LED STRIPS

In unserem PREMIUM-Sortiment haben wir alle Barthelme LEDlight flex LED-Streifen gebündelt, mit denen sie Lichtkonzepte mit maximaler Qualität umsetzen können. Durch eine überlegene Technologie erreichen diese Produkte Bestwerte je nach Bedarf in den Bereichen Effizienz, Lichtqualität, Einspeiselänge und Lebensdauer. Die LED-Streifen der PREMIUM-Klasse wurden für spezifische Einsatzgebiete entwickelt und sollten immer die erste Wahl sein, wenn sie mit einem Beleuchtungskonzept ein Ausrufezeichen setzen wollen. |

In our PREMIUM range we have bundled all Barthelme LEDlight flex LED strips with which you can implement lighting concepts with maximum quality. Through superior technology, these products achieve best values depending on your needs in the areas of efficiency, light quality, feed length and operating life. The PREMIUM class LED strips have been developed for specific applications and should always be the first choice when you want to put an exclamation mark on a lighting concept. |

STANDARD LED-STREIFEN | STANDARD LED STRIPS

Unsere STANDARD-Klasse umfasst hochwertige Barthelme LEDlight flex LED-Streifen, die sich mit einer guten Balance aus Effizienz und Farbwiedergabe auszeichnen. Diese Produkte bieten wir Ihnen auch mit Schutz gegen Spritzwasser an. Die LEDlight flex STANDARD LED-Streifen sind in zahlreichen monochromen Varianten mit einer Helligkeit von bis zu 2.940 lm/m bei 3000 K und in RGB- sowie RGBW-Versionen erhältlich und bieten große Flexibilität für die semi-professionelle Lichtplanung im Wohnbereich bis hin zu Feuchträumen. |

Our STANDARD class includes high quality Barthelme LEDlight flex LED strips, which have a good balance of efficiency and color rendering. We also offer these products with protection against splashing water. The LEDlight flex STANDARD LED strips are available in monochrome versions with a brightness of up to 2,940 lm/m at 3000 K and in RGB and RGBW versions and offer great flexibility for semi-professional lighting design in residential areas as well as in moist rooms. |

LITE LED-STREIFEN | LITE LED STRIPS

Mit der LEDlight flex LITE-Serie bieten wir Ihnen LED-Streifen für preissensible Projekte. Sie werden mit einem Widerstand geregelt und eignen sich für die Beleuchtung von kurzen Strecken. Die LITE-Serie ist in verschiedenen Farbtemperaturen und als RGB-Version verfügbar. Die LED-Streifen mit einem attraktiven Preis erreichen eine Helligkeit von maximal 1.480 lm/m bei 3000 K und können als Ambiente- und Allgemeinbeleuchtung eingesetzt werden. |

With the LEDlight flex LITE series, we offer you LED strips for price-sensitive projects. They are controlled with a resistor and are suitable for the illumination of short distances. The LITE series is available in different color temperatures and in an RGB version. The LED strips with an attractive price reach a maximum brightness of 1,480 lm/m at 3000 K and can be used for ambient and general lighting. |

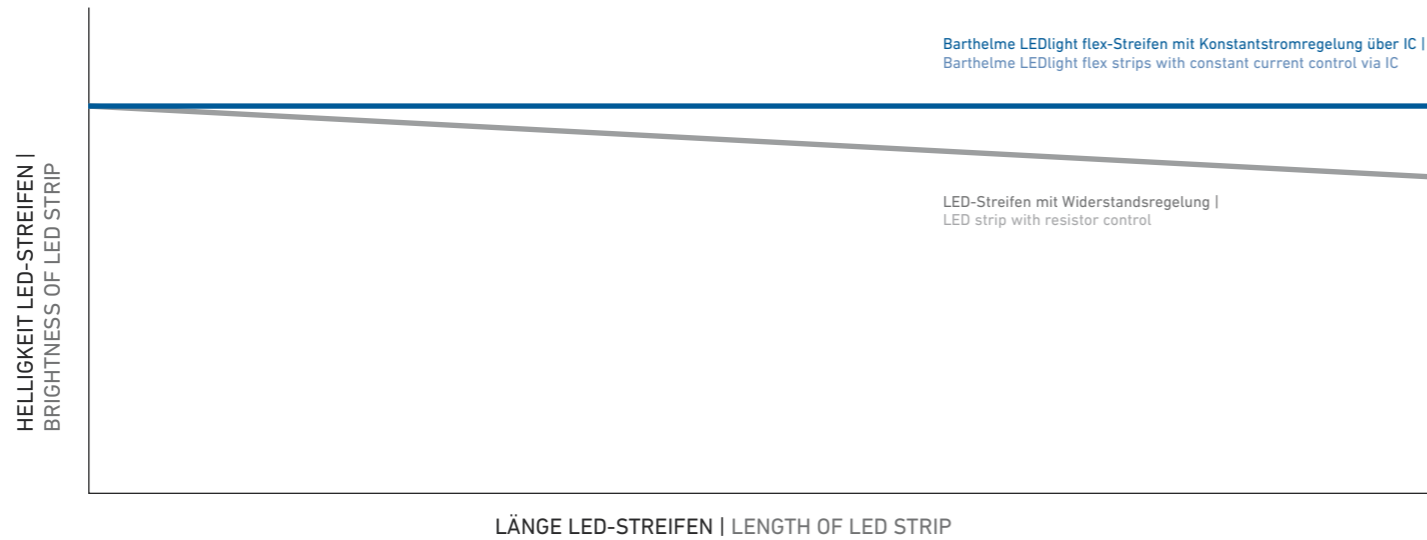

KONSTANTSTROMREGELUNG MIT IC VS. WIDERSTANDSREGELUNG

Die Konstantstromregelung des ICs sorgt für gleichbleibende Helligkeit über die gesamte betriebsfähige LED-Streifenlänge. Findet die Stromregulierung hingegen nur mit Widerständen statt, fällt die Helligkeit von Beginn an mit steigender Produktlänge ab.

Alle Barthelme LEDlight flex LED-Streifen (außer die Streifen der LITE- und BASIC-Serien) besitzen standardmäßig eine Konstantstromregelung über einen IC.

MAXIMALE LED-STREIFENLÄNGE

Die maximale betriebsfähige LED-Streifenlänge ist abhängig von mehreren Faktoren. Unter anderem von der Spannung, die am ersten Cut zur Verfügung steht.

Abhängig von der Länge und dem Querschnitt der Zuleitung sowie dem fließenden Gesamtstrom, kommt es bereits in der Zuleitung zu einem Spannungsfall. Dieser wirkt sich negativ auf die maximale betriebsfähige LED-Streifenlänge aus.

Bei der Herstellung des FPC wird nur reines Kupfer verwendet, welches im Gegensatz zu recyceltem Kupfer einen wesentlich geringeren Widerstand hat und somit die maximale, betriebsfähige Streifenlänge positiv beeinflusst.

Zur Orientierung befindet sich auf der Seite 100 eine Tabelle, die dies veranschaulicht. Sie zeigt die jeweils maximale betriebsfähige LED-Streifenlänge in Abhängigkeit verschiedener Zuleitungslängen für einen Leitungsquerschnitt von 0,34 mm².

Die Werte der Spalte „0 m“ zeigen die maximale betriebsfähige Länge, wenn am ersten Cut die Nennspannung (i.d.R. 24 V DC) zur Verfügung steht.

CONSTANT CURRENT CONTROL WITH IC VS. RESISTANCE CONTROL

The constant current control of the IC ensures constant brightness over the entire LED strip length. If, on the other hand, current regulation only takes place with resistors, the brightness decreases with increasing product length.

All Barthelme LEDlight flex LED strips (except the LITE and BASIC series) have constant current control via an IC as standard.

MAXIMUM LED STRIP LENGTH

The maximum LED strip length that can be operated depends on several factors. Among other things, the voltage available at the first cut.

Depending on the length and cross-section of the supply line, as well as the total current flowing, a voltage drop already occurs in the supply line. This has a negative effect on the maximum LED strip length that can be operated.

Only pure copper is used in the manufacture of the FPC, which has a much lower resistance than recycled copper and therefore has a positive effect on the maximum operable strip length.

For your guidance, you will find a table on page 100. It shows the maximum LED strip length that can be operated depending on different supply cable lengths with a cross-section of 0.34 mm².

The values in the column „0 m“ show the maximum usable length if the nominal voltage (generally 24 V DC) is available at the first cut.

LEDlight flex 15 8 p TUNABLE WHITE 2000

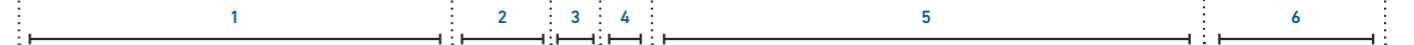

1 Marke: flexibler LED-Streifen von Barthelme | brand: flexible Barthelme LED strips

2 Abstand (Pitch) der LEDs zueinander (mm) | distance (pitch) between the LEDs (mm)

3 LED-Streifenbreite (mm) | width of LED strip (mm)

4 p: Anschlussmöglichkeit mit werkzeuglosem Steckverbinder | connection with tool-free plug connector

5 Produktfamilie / Eigenschaft | product family / characteristic

6 Hinweis auf Helligkeit (lm/m) | indication of brightness (lm/m)

BESTELLUNG VON INDIVIDUELLEN LED-STREIFENLÄNGEN [ZUSCHNITT]

ORDERING INDIVIDUAL LED STRIP LENGTHS [CUT]

Bestellen Sie bei uns Ihre individuelle Streifenlänge. Die Bestellmenge umfasst ein Vielfaches der kleinsten Teileinheit eines LED-Streifens (Zuschnitt). Bestellbeispiel: Beim LEDlight flex 08 8 VIBRANT 2000 in kaltweiß (4000 K) lautet die Bestellung für eine gewünschte Länge von 210 cm: 35x Art.-Nr. 50012634 (kleinste Teileinheit 60 mm x 35 = 210 cm). Bei mehreren Zuschnitten diese bitte immer einzeln als Position angeben.

Order your desired individual strip length from Barthelme. The order quantity is a multiple of the smallest cutting length of the LED strip (cut). Ordering example: To order your required length of 210 cm of LEDlight flex 08 8 VIBRANT 2000 cool white (4000 K): 35x Art.-No. 50012634 (cut length 60 mm x 35 = 210 cm). If you require varying strip lengths then please order each strip length as a separate position.

BESTELLEN SIE AUF WUNSCH EIN PASSENDES ANGELÖTETES KABEL MIT DAZU. DIE DAZUGEHÖRIGE ERKLÄRUNG FINDEN SIE AUF SEITE 182

ORDER A SUITABLE SOLDERED CABLE ON REQUEST. THE CORRESPONDING EXPLANATION CAN BE FOUND ON PAGE 182

LEDlight flex AUF EINEN BLICK

LEDlight flex AT A GLANCE

PREMIUM LED-STREIFEN | PREMIUM LED STRIPS

	Spannung [V DC] Voltage [V DC]	max. Einspeislänge [m] max. in-feed length [m]	Cut mm	typ. CRI	typ. lm/W	typ. W/m	Helligkeit lm/m bei 3000 K Brightness lm/m at 3000 K	Verbinden o. Löten Connection w. soldering	Stromregelung Current regulation	Verpolungsschutzdiode Polarity protection diode	Lebensdauer Durability	Garantie (i.J.) Guarantee (yr.)	Seite Page		
VIBRANT															
Dank einer brillianen Farbwiedergabe eignet sich die VIBRANT-Serie ideal für die Kreation naturgetreuer Lichtsimulationen. Thanks to its brilliant colour rendering, the VIBRANT series is ideal for creating nature-like lighting simulations.	LEDlight flex 08 8 VIBRANT 2000	24	5,4	60	98	113	19,2		2.177		IC	x	L90/B10 > 60.000 h	5	105
PROFESSIONAL															
Die PROFESSIONAL-Serie erfüllt mit sehr guten Farbwiedergabe-Werten, hoher Effizienz und einer langen Lebensdauer höchste Anforderungen an professionelle Beleuchtungsaufgaben. The PROFESSIONAL series meets the highest requirements for professional lighting tasks with excellent color rendering values, high efficiency and a long operating lifespan.	LEDlight flex 12 8p PROFESSIONAL 700	24	12,1	90	94	136	5,3		728	x	IC	x	L90/B10 > 60.000 h	5	108
	LEDlight flex 08 8 PROFESSIONAL 1000	24	9,6	60	94	138	8,0		1.093		IC	x	L90/B10 > 60.000 h	5	109
	LEDlight flex 12 8p PROFESSIONAL 2000	24	5,2	90	94	121	17,3		2.095	x	IC	x	L90/B10 > 60.000 h	5	110
	LEDlight flex 08 8 PROFESSIONAL 3000	24	4,1	60	94	121	26		3.144		IC	x	L90/B10 > 60.000 h	5	111
HIGH EFFICIENCY															
Die HIGH EFFICIENCY-Serie punktet mit höchster Effizienz und großen Einspeislängen. Die Serie ist optimal zur dauerhaften Beleuchtung von längeren Strecken geeignet. The HIGH EFFICIENCY series scores with highest efficiency and long infeed lengths. The series is ideal for the continuous lighting of long distances.	LEDlight flex 08 8 ULTRA HIGH EFFICIENCY 1000	24	9,1	66,67	96	187	5,4		1.011		IC	x	L90/B10 > 60.000 h	5	114
	LEDlight flex 10 8 ULTRA HIGH EFFICIENCY 2000	24	5,8	80	84	178	12,6		2.223		IC	x	L90/B10 > 60.000 h	5	115
	LEDlight flex 10 8 ULTRA HIGH EFFICIENCY 2000 2.0	24	5,8	80	96	184	11,1		2.045		IC	x	L90/B10 > 60.000 h	5	116
	LEDlight flex 08 8 HIGH EFFICIENCY	24	9,6	60	84	161	8,0		1.290		IC	x	L90/B10 > 60.000 h	5	117
	LEDlight flex 08 8 HIGH EFFICIENCY PLUS	24	4,1	60	84	143	26		3.710		IC	x	L90/B10 > 60.000 h	5	118
	LEDlight flex 08 8 HIGH EFFICIENCY PRO	24	2,1	60	84	134	48		6.445		IC	x	L90/B10 > 60.000 h	5	119
	LEDlight flex 12 8p HIGH EFFICIENCY	24	12,1	90	84	161	5,3		860	x	IC	x	L90/B10 > 60.000 h	5	120
	LEDlight flex 12 8p HIGH EFFICIENCY PLUS	24	5,2	90	84	143	17,3		2.472	x	IC	x	L90/B10 > 60.000 h	5	121
	LEDlight flex 12 8p HIGH EFFICIENCY PRO	24	2,4	90	84	134	32		4.295	x	IC	x	L90/B10 > 60.000 h	5	123
	LEDlight flex 08 8 HIGH EFFICIENCY 2.0	24	9,6	60	96	164	6,4		1.048		IC	x	L90/B10 > 60.000 h	5	125
	LEDlight flex 08 8 HIGH EFFICIENCY PLUS 2.0	24	4,1	60	96	159	22		3.500		IC	x	L90/B10 > 60.000 h	5	126
	LEDlight flex 08 8 HIGH EFFICIENCY PRO 2.0	24	2,1	60	96	154	38,8		5.989		IC	x	L90/B10 > 60.000 h	5	127
	LEDlight flex 12 8p HIGH EFFICIENCY 2.0	24	12,1	90	96	163	4,5		741	x	IC	x	L90/B10 > 60.000 h	5	128
	LEDlight flex 12 8p HIGH EFFICIENCY PLUS 2.0	24	5,2	90	96	160	12,5		2.006	x	IC	x	L90/B10 > 60.000 h	5	129
	LEDlight flex 12 8p HIGH EFFICIENCY PRO 2.0	24	2,4	90	96	154	25,9		3.994	x	IC	x	L90/B10 > 60.000 h	5	130
TUNABLE WHITE															
Die TUNABLE WHITE-Serie eignet sich, mit einem großen einstellbaren Spektrum an Weißtönen, zur Umsetzung von Human Centric Lighting-Projekten (HCL). The TUNABLE WHITE series is suitable for the implementation of human-centric lighting (HCL) projects with a wide adjustable spectrum of white tones.	LEDlight flex 15 8p TUNABLE WHITE 2000	24	8,8	90	94	117	17,3		2.024	x	IC	x	L90/B10 > 60.000 h	5	134
	LEDlight flex 15 8p TUNABLE WHITE 3000	24	5,6	90	93	99	34,6		3.411	x	IC	x	L90/B10 > 60.000 h	5	135
	LEDlight flex 15 8p TUNABLE WHITE 4000	24	5,6	90	94	110	34,6		3.805	x	IC	x	L90/B10 > 60.000 h	5	136
COLOR															
Die COLOR-Serie bringt jede Menge Farbe ins Leben. Die Serie ist sowohl in den Festfarben Rot, Grün, Blau und Amber als auch in einer RGB- und RGBW-Variante erhältlich, mit der sich Millionen von Farben beliebig einstellen lassen. The COLOR series brings a lot of color into life. The series is available in the fixed colors red, green, blue and amber as well as in RGB and RGBW versions, with which millions of colors can be defined as desired.	LEDlight flex 08 8 COLOR - rot / red	24	8,8	60	---	41	8,0		330		IC	x	L70/B50 > 30.000 h	5	142
	LEDlight flex 12 8p COLOR - rot / red	24	5,0	90	---	41	17,3		710	x	IC	x	L70/B50 > 30.000 h	5	143
	LEDlight flex 08 8 COLOR - grün / green	24	8,9	50	---	138	9,6		1.320		IC	x	L70/B50 > 30.000 h	5	140
	LEDlight flex 14 8p COLOR - grün / green	24	5,3	83,3	---	93	17,3		1.600	x	IC	x	L70/B50 > 30.000 h	5	141
	LEDlight flex 08 8 COLOR - blau / blue	24	8,9	50	---	22	9,6		210		IC	x	L70/B50 > 30.000 h	5	140
	LEDlight flex 14 8p COLOR - blau / blue	24	5,3	83,3	---	15	17,3		260	x	IC	x	L70/B50 > 30.000 h	5	141
	LEDlight flex 08 8 COLOR - amber	24	8,8	60	---	39	8,0		310		IC	x	L70/B50 > 30.000 h	5	142

Die angegebenen Werte beziehen sich auf eine Tj-Temperatur der LED von 25 °C | The indicated values refer to a Tj temperature for the LED of 25 °C

LEDlight flex AUF EINEN BLICK

LEDlight flex AT A GLANCE

PREMIUM LED-STREIFEN | PREMIUM LED STRIPS

	Spannung [V DC] Voltage [V DC]	max. Einspeiselänge [m] max. in-feed length [m]	Cut mm	typ. CRI	typ. lm/W	typ. W/m	Helligkeit lm/m bei 3000 K Brightness lm/m at 3000 K	Verbinden o. Löten Connection w. soldering	Stromregelung Current regulation	Verpolungsschutzdiode Polarity protection diode	Lebensdauer Durability	Garantie (J.) Guarantee (yr.)	Seite Page
LEDlight flex 12 8p COLOR - amber	24	5,0	90	---	40	17,3	690	x	IC	x	L70/B50 > 30.000 h	5	143
LEDlight flex 15 8p RGB	24	6,7	90	---	46	16	740	x	IC		L70/B50 > 30.000 h	5	144
LEDlight flex 25 8p RGB	24	8,6	150	---	46	9,6	440	x	IC		L70/B50 > 30.000 h	5	145
LEDlight flex 16 10 RGBW 2700 K	24	5,5	100	84	65	19,2	1.250		IC	x	L70/B50 > 30.000 h	5	146
LEDlight flex 16 10 RGBW 3000 K	24	5,5	100	84	66	19,2	1.270		IC	x	L70/B50 > 30.000 h	5	146
LEDlight flex 16 10 RGBW 4000 K	24	5,5	100	84	71	19,2	1.360		IC	x	L70/B50 > 30.000 h	5	146
LEDlight flex 16 10 RGBA	24	5,5	100	---	45	19,2	860		IC	x	L70/B50 > 30.000 h	5	146

SPECIAL EDITION

Die passenden Lösungen für besondere Aufgaben: Mit der SLIM-Serie sind besonders filigrane Lichtlösungen realisierbar. |

The right solutions for special purposes: The SLIM series offers particularly filigree lighting solutions. |

48 V

Die 48 V-Serie ist die passende Lösung zur Realisierung von extra langen Lichtlinien mit nur einer Einspeisung. |

The 48 V series is the perfect solution for implementing extra-long light lines with only one in-feed. |

LEDlight flex 08 4 SLIM	24	4,6	60	84	106	8,0	1.057		IC		L80/B50 > 60.000 h	5 Jahre	150
NEW LEDlight flex 15 8p RGB COM-	24	20,0	90	---	45	22,2	1.000	x	IC	x	L70/B50 > 30.000 h	5 Jahre	151
LEDlight flex 12 8p 48 V 1000	48	23,5	90	94	132	8,0	1.057	x	IC	x	L90/B10 > 60.000 h	5 Jahre	154
LEDlight flex 12 8p 48 V 2000	48	13,6	90	94	117	17,6	2.061	x	IC	x	L90/B10 > 60.000 h	5 Jahre	155

STANDARD LED-STREIFEN | STANDARD LED STRIPS

	Spannung [V DC] Voltage [V DC]	max. Einspeiselänge [m] max. in-feed length [m]	Cut mm	typ. CRI	typ. lm/W	typ. W/m	Helligkeit lm/m bei 3000 K Brightness lm/m at 3000 K	Verbinden o. Löten Connection w. soldering	Stromregelung Current regulation	Verpolungsschutzdiode Polarity protection diode	Lebensdauer Durability	Garantie (J.) Guarantee (yr.)	Seite Page
STANDARD 2.0													
Die STANDARD-Serie überzeugt durch einen guten Kompromiss aus Farbwiedergabe und Effizienz und eignet sich ideal für den Einsatz in Wohnbereichen. Die Serie ist wahlweise mit IP 66-MFC-Schutz gegen Spritzwasser erhältlich.													
The STANDARD series convinces with good balance between color rendering and efficiency and is ideal for use in living areas. The series is optionally available with IP 66-MFC protection against splash water.													
LEDlight flex 16 8p STANDARD 500 2.0	24	14,6	100	90	110	4,8	530	x	IC		L70/B50 > 60.000 h	5	158
LEDlight flex 16 8p STANDARD 1000 2.0	24	10,9	100	90	110	9,8	1.080	x	IC		L70/B50 > 60.000 h	5	160
LEDlight flex 08 8 STANDARD 1500 2.0	24	8,1	50	90	110	14,4	1.580		IC		L70/B50 > 60.000 h	5	162
LEDlight flex 08 8 STANDARD 2000 2.0	24	6,8	50	90	109	19,7	2.150		IC		L70/B50 > 60.000 h	5	164
LEDlight flex 08 10 STANDARD 3000 2.0	24	5,2	50	90	102	28,8	2.940		IC		L70/B50 > 60.000 h	5	166
LEDlight flex 16 10 STANDARD RGB	24	7,5	100	---	26	15	384		IC		L70/B50 > 30.000 h	5	168
NEW LEDlight flex 16 10 STANDARD RGBW	24	5,0	100	---	39	20	775		IC		L70/B50 > 30.000 h	5	170

LITE LED-STREIFEN | LITE LED STRIPS

	Spannung [V DC] Voltage [V DC]	max. Einspeiselänge [m] max. in-feed length [m]	Cut mm	typ. CRI	typ. lm/W	typ. W/m	Helligkeit lm/m bei 3000 K Brightness lm/m at 3000 K	Verbinden o. Löten Connection w. soldering	Stromregelung Current regulation	Verpolungsschutzdiode Polarity protection diode	Lebensdauer Durability	Garantie (J.) Guarantee (yr.)	Seite Page
LITE													
Mit der LEDlight flex LITE-Serie bieten wir Ihnen LED-Streifen für preissensible Projekte. Sie werden mit einem Widerstand geregelt und eignen sich für die Beleuchtung von kurzen Strecken.													
With the LEDlight flex LITE series we offer you LED strips for price-sensitive projects. They are controlled with a resistor and are suitable for lighting short lengths.													
LEDlight flex 12 10 LITE 500	24	5,7	83,3	90	118	4,4	520		R		L70/B50 > 50.000 h	3	174
LEDlight flex 12 10 LITE 1000	24	5,5	83,3	90	122	8,7	1.060		R		L70/B50 > 50.000 h	3	175
LEDlight flex 12 10 LITE 1500	24	5,5	83,3	90	122	12,1	1.480		R		L70/B50 > 50.000 h	3	176
NEW LEDlight flex 16 10 LITE RGB	24	6,0	100,0	---	37	11,5	430		R		L70/B50 > 30.000 h	3	177
Basic COB	24	5,0	38,5	90	75	18	1.350		R		L70/B50 > 30.000 h	2	179

LEDlight flex

MAXIMALE LED-STREIFENLÄNGE (IN MM) IN ABHÄNGIGKEIT DER ZULEITUNGSLÄNGE* ** | MAXIMUM LED STRIPS LENGTH (IN MM) IN RELATION TO SUPPLY LINE LENGTH* **

Produkt Product	Beispiel anhand von Leitungsquerschnitt 0,34 mm ² example based on 0,34 mm ² wire cross-section								Seite Page
	0 mm	1.000 mm	2.000 mm	3.000 mm	4.000 mm	5.000 mm	6.000 mm	10.000 mm	
LEDlight flex 08 8 VIBRANT 2000	5.400	4.980	4.560	4.200	3.840	3.540	3.300	2.460	105
LEDlight flex 12 8p PROFESSIONAL 700	12.060	11.610	11.160	10.710	10.260	9.900	9.540	8.190	108
LEDlight flex 08 8 PROFESSIONAL 1000	9.600	9.180	8.760	8.340	7.980	7.620	7.260	6.120	109
LEDlight flex 12 8p PROFESSIONAL 2000	5.220	4.770	4.320	3.960	3.690	3.330	3.150	2.340	110
LEDlight flex 08 8 PROFESSIONAL 3000	4.020	3.660	3.300	3.000	2.700	2.460	2.220	1.620	111
LEDlight flex 08 8 ULTRA HIGH EFFICIENCY 1000	9.130	8.130	7.260	6.530	5.860	5.260	4.800	3.400	114
LEDlight flex 10 8 ULTRA HIGH EFFICIENCY 2000	5.760	5.120	4.560	4.080	3.680	3.280	2.960	2.080	115
LEDlight flex 10 8 ULTRA HIGH EFFICIENCY 2000 2.0	5.760	5.120	4.560	4.080	3.680	3.280	2.960	2.080	116
LEDlight flex 08 8 HIGH EFFICIENCY	9.600	9.180	8.760	8.340	7.980	7.620	7.260	6.120	117
LEDlight flex 08 8 HIGH EFFICIENCY PLUS	4.020	3.660	3.300	3.000	2.700	2.460	2.220	1.620	118
LEDlight flex 08 8 HIGH EFFICIENCY PRO	2.160	1.560	1.260	1.080	900	780	660	420	119
LEDlight flex 12 8p HIGH EFFICIENCY	12.060	11.610	11.160	10.710	10.260	9.900	9.540	8.190	120
LEDlight flex 12 8p HIGH EFFICIENCY PLUS	5.220	4.770	4.320	3.960	3.690	3.330	3.150	2.340	121
LEDlight flex 12 8p HIGH EFFICIENCY PRO	2.430	1.980	1.710	1.440	1.260	1.080	900	630	123
LEDlight flex 08 8 HIGH EFFICIENCY 2.0	9.600	9.180	8.760	8.340	7.980	7.620	7.260	6.120	125
LEDlight flex 08 8 HIGH EFFICIENCY PLUS 2.0	4.020	3.660	3.300	3.000	2.700	2.460	2.220	1.620	126
LEDlight flex 08 8 HIGH EFFICIENCY PRO 2.0	2.160	1.560	1.260	1.080	900	780	660	420	127
LEDlight flex 12 8p HIGH EFFICIENCY 2.0	12.060	11.610	11.160	10.710	10.260	9.900	9.540	8.190	128
LEDlight flex 12 8p HIGH EFFICIENCY PLUS 2.0	5.220	4.770	4.320	3.960	3.690	3.330	3.150	2.340	129
LEDlight flex 12 8p HIGH EFFICIENCY PRO 2.0	2.430	1.980	1.710	1.440	1.260	1.080	900	630	130
LEDlight flex 15 8p TUNABLE WHITE 2000	8.730	8.280	7.830	7.380	7.020	6.570	6.210	5.040	134
LEDlight flex 15 8p TUNABLE WHITE 3000	6.210	5.580	5.130	4.680	4.230	3.870	3.600	2.610	135
LEDlight flex 15 8p TUNABLE WHITE 4000	5.580	5.130	4.680	4.320	3.960	3.600	3.330	2.520	136
LEDlight flex 08 8 COLOR - rot-amber red-amber	8.820	8.400	7.980	7.560	7.200	6.840	6.480	5.400	142
LEDlight flex 12 8p COLOR - rot-amber red-amber	5.040	4.500	4.140	3.780	3.420	3.150	2.880	2.160	143

MAX. EINSPEISELÄNGEN | MAX. IN-FEED LENGTHS

MAXIMALE LED-STREIFENLÄNGE (IN MM) IN ABHÄNGIGKEIT DER ZULEITUNGSLÄNGE* ** | MAXIMUM LED STRIPS LENGTH (IN MM) IN RELATION TO SUPPLY LINE LENGTH* **

Produkt Product	Beispiel anhand von Leitungsquerschnitt 0,34 mm ² example based on 0,34 mm ² wire cross-section								Seite Page
	0 mm	1.000 mm	2.000 mm	3.000 mm	4.000 mm	5.000 mm	6.000 mm	10.000 mm	
LEDlight flex 08 8 COLOR - grün-blau green-blue	8.900	8.400	7.950	7.500	7.100	6.750	6.350	5.200	140
LEDlight flex 14 8p COLOR - grün-blau green-blue	5.333	4.833	4.416	4.083	3.750	3.417	3.167	2.417	141
LEDlight flex 15 8p RGB	6.660	6.120	5.670	5.310	4.860	4.590	4.230	3.240	144
LEDlight flex 25 8p RGB	8.550	8.100	7.650	7.200	6.750	6.300	6.000	4.800	145
LEDlight flex 16 10 RGBW/RGBA	5.500	5.100	4.700	4.300	4.000	3.800	3.500	2.700	146
LEDlight flex 08 4 SLIM	4.560	4.320	4.080	3.840	3.660	3.480	3.300	2.640	150
LEDLIGHT FLEX 15 8P RGB COM-	20.000	17.000	14.000	12.000	10.000	9.000	8.000	5.000	151
LEDlight flex 12 8p 48 V 1000	23.490	22.950	22.320	21.780	21.240	20.790	20.250	18.360	154
LEDlight flex 12 8p 48 V 2000	13.590	13.140	12.690	12.240	11.790	11.340	10.980	9.540	155
LEDlight flex 16 8p STANDARD 500 2.0	14.600	14.200	13.700	13.300	12.900	12.500	12.100	10.700	158
LEDlight flex 16 8p STANDARD 1000 2.0	10.900	10.500	10.000	9.500	9.100	8.700	8.300	7.000	160
LEDlight flex 08 8 STANDARD 1500 2.0	8.150	7.750	7.400	7.050	6.750	6.450	6.150	5.150	162
LEDlight flex 08 8 STANDARD 2000 2.0	6.800	6.450	6.100	5.750	5.450	5.150	4.900	4.000	164
LEDlight flex 08 10 STANDARD 3000 2.0	5.200	4.850	4.500	4.150	3.850	3.600	3.350	2.600	166
LEDlight flex 16 10 STANDARD RGB	7.500	7.100	6.800	6.500	6.200	5.900	5.700	4.700	168
LEDlight flex 16 10 STANDARD RGBW	5.200	5.100	5.000	4.900	4.800	4.700	4.600	4.200	170
LEDlight flex 12 10 LITE 500	5.748	5.081	4.498	3.998	3.582	3.249	2.916	2.083	174
LEDlight flex 12 10 LITE 1000	5.498	4.915	4.332	3.915	3.499	3.165	2.832	1.999	175
LEDlight flex 12 10 LITE 1500	5.498	4.831	4.332	3.832	3.415	3.082	2.749	1.916	176
LEDlight flex 16 10 LITE RGB	6.000	5.800	5.500	5.300	5.000	4.800	4.500	3.500	177
Basic COB	5.044	4.505	4.043	3.619	3.273	2.965	2.695	1.925	179

* Die angegebenen Werte beziehen sich auf eine Tc-Temperatur von 25 °C. Sie dienen dazu einen Überblick über die Veränderung der maximal betreibbaren Länge in Abhängigkeit der Zuleitungslänge zu vermitteln. Die Werte verstehen sich bei Anliegen der Nennspannung (i.d.R. 24 V DC) an der Zuleitung. Die Tabelle ersetzt keine normgerechte Auslegung der Zuleitung. |
* The indicated values refer to a Tc temperature of 25 °C. They are used to provide an overview of the change in the maximum operating length as a function of the supply line length. The values refer to the nominal voltage (normally 24 V DC) applied to the supply line. The table does not replace a standardised design of the supply line.

** Bauseits muss gewährleistet sein, dass unmittelbar am Einspeisepunkt des LED-Streifens die jeweils erforderliche Nennspannung von 24 V DC bzw. 48 V DC anliegt, beispielsweise durch Einsatz eines ausgangsseitig einstellbarem Netzteils. Geeignete Netzteile siehe Seite(n) 252 ff. |
** The installer must ensure that the required nominal voltage of 24 V DC or 48 V DC is applied directly to the feed point of the LED-strip, e.g. by using a power supply unit adjustable on the output side. For suitable power supply units, see page(s) 252 ff.

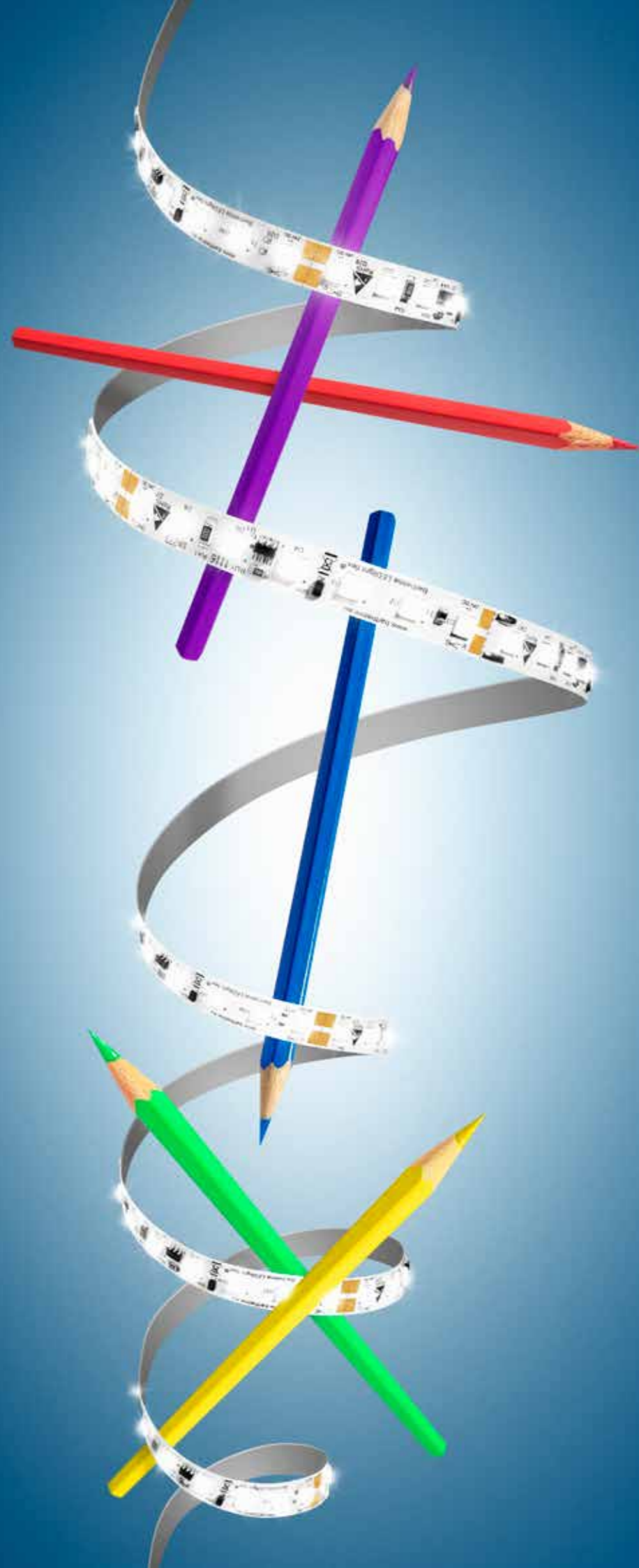

PREMIUM LED-STREIFEN | PREMIUM LED STRIPS

LEDlight flex VIBRANT

- » LED-Streifen mit brillianter Farbwiedergabe: typ. CRI Ra 98
- » bildet nahezu das gesamte Lichtspektrum der Sonne ab
- » ermöglicht naturgetreue Lichtsimulationen
- » hohe Effizienz: bis zu 123 lm/W bei 4000 K
- » hoher Lichtstrom bis 2.368 lm/m möglich
- » lange Lichtlinien mit nur einer Einspeisung durch Double Layer-FPC möglich
- » sehr hohe Lebensdauer L90/B10 > 60.000 h bei Tc < 80 °C
- » Stromregelung durch IC für gleichbleibende Helligkeit über die gesamte Lichtlinie
- » mit Verpolungsschutzdiode
- » mit TVS-Überspannungsschutzdiode
- » rückseitig mit hochwertigem 3M-Doppelklebeband zur einfachen Montage

- » LED strips with brilliant colour rendering: typ. CRI Ra 98
- » reproduces almost the entire light spectrum of the sun
- » enables lifelike light simulations
- » high efficiency: up to 123 lm/W at 4000 K
- » high luminous flux up to 2,368 lm/m possible
- » long light lines with only one feed through double layer FPC possible
- » very long operating life L90/B10 > 60,000 h at Tc < 80 °C
- » current regulation by IC for constant brightness over the entire light line
- » with reverse polarity protection diode
- » with TVS surge protection diode
- » high quality 3M double-sided adhesive tape on the back for easy mounting



KUNDE: FREITAG Store, Milano | www.freitag.ch | FOTOGRAFIE: Claudia Zalla

LEDlight flex VIBRANT

LEDlight flex 08 8 VIBRANT 2000

SPEKTRUM UND FARBWIEDERGABE | SPECTRUM AND COLOR RENDERING

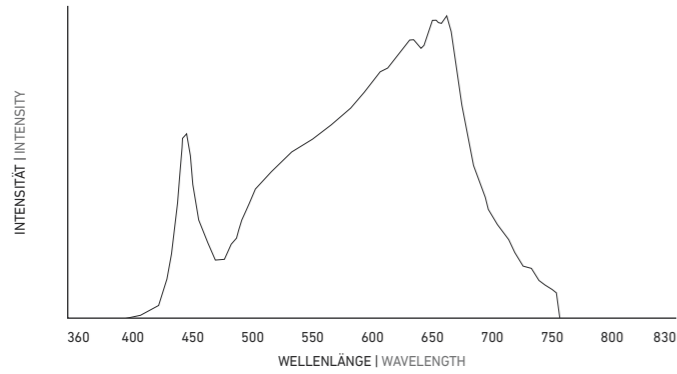

Abbildungen exemplarisch für 3000 K. Angaben zu weiteren Lichtfarben finden Sie auf www.barthelme.de.

Illustrations exemplary for 3000 K. Information on other light colors can be found at www.barthelme.de

FARBWIEDERGABEINDEX (CRI) | COLOR RENDERING INDEX (CRI)

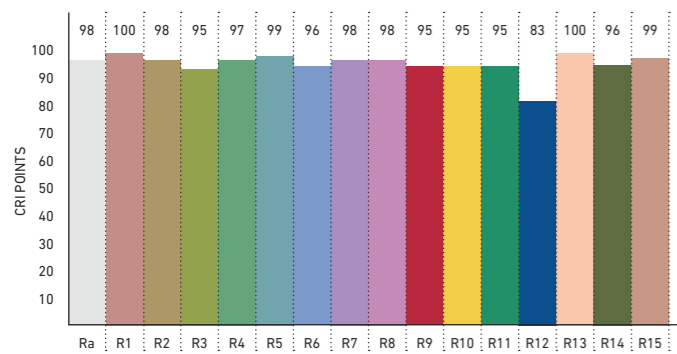

FARBQUALITÄTSSKALA (CQS) | COLOR QUALITY SCALE (CQS)

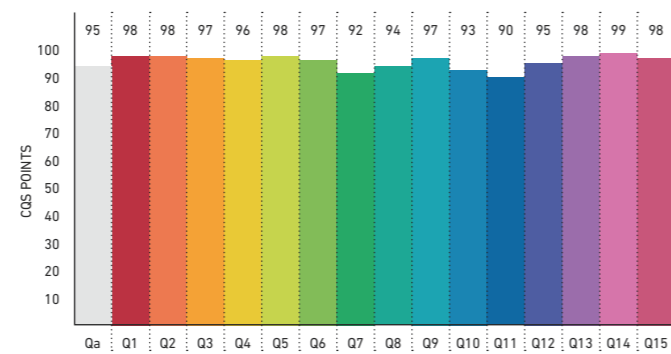

IES TM-30-15

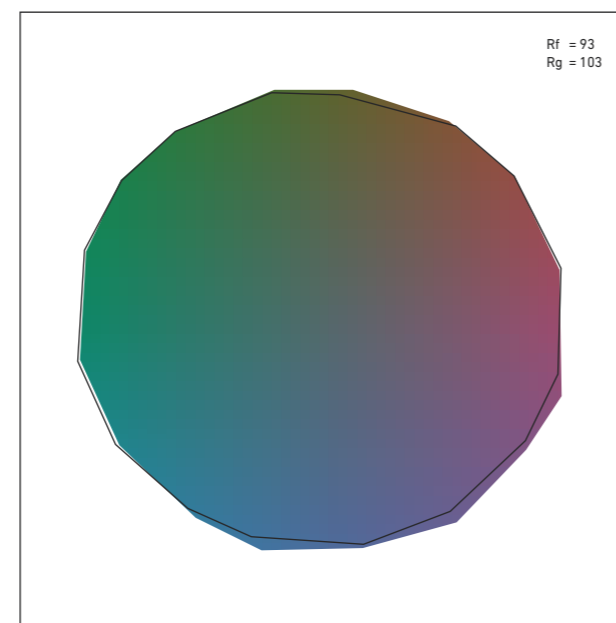
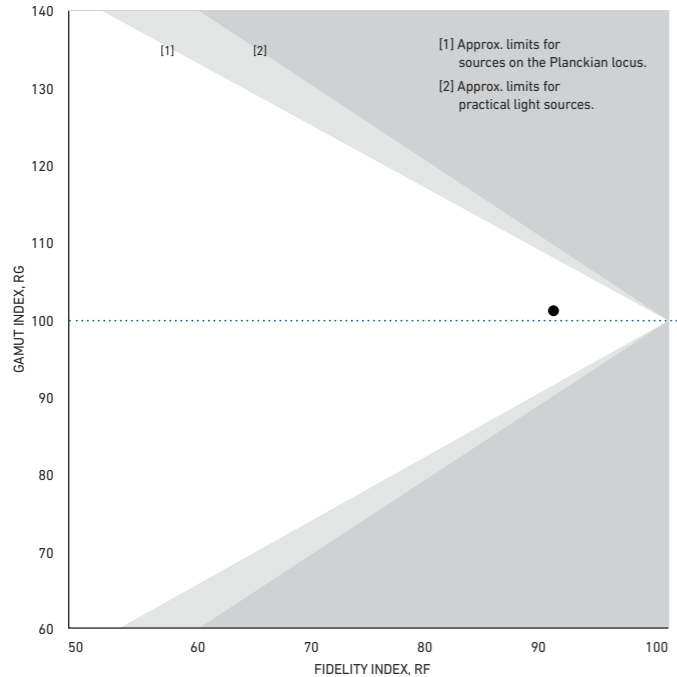

» METHODEN ZUR BESTIMMUNG DER FARBWIEDERGABE UND LICHTQUALITÄT « finden Sie auf www.barthelme.de | » METHODS FOR DETERMINING COLOR REPRODUCTION AND QUALITY OF LIGHT « can be found on www.barthelme.de

24 V CV 117 8 120° DIMM 1BIN 5DCM 80°C 540 cm max



ROLLE | REEL: Länge: 504 cm (84 Segmente à 6 cm) | length: 504 cm (84 segments à 6 cm)

ZUSCHNITT | CUT: Segmente à 6 cm | segments à 6 cm

Variante Variant	Artikel-Nr. Item no.	Lichtfarbe Light color	typ. Farbtemperatur typ. color temperature	typ. Watt/Meter	typ. Lumen/Watt	typ. Lumen/Meter	typ. CRI	EEK EEC
Rolle Reel	50412628	warmweiß 927 warm white	2700 K	19,2 W/m	106 lm/W	2.026 lm/m	98	F
Zuschnitt Cut	50012628							
Rolle Reel	50412633	weiß 930 white	3000 K	19,2 W/m	114 lm/W	2.177 lm/m	98	F
Zuschnitt Cut	50012633							
Rolle Reel	50412634	kaltweiß 940 cool white	4000 K	19,2 W/m	124 lm/W	2.368 lm/m	98	E
Zuschnitt Cut	50012634							

W/Zuschnitt: 1,15 W | W/Cut: 1.15 W
Lebensdauer: L90/B10 > 60.000 h @ Tc < 80 °C | Lifetime: L90/B10 > 60.000 h @ Tc < 80 °C
*Die EEK-Angabe bezieht sich jeweils auf die verbaute(n) Lichtquelle(n) | *In each case, the EEK specification refers to the installed light source(s).
Passendes Zubehör siehe S. 181 ff. | suitable accessories see p. 181 ff.

TECHNISCHE ZEICHNUNG | TECHNICAL DRAWING

BESTELLUNG VON INDIVIDUELLEN LED-STREIFENLÄNGEN (ZUSCHNITT) - siehe Seite 95 | ORDERING INDIVIDUAL LED STRIP LENGTHS [CUT] - see page 95

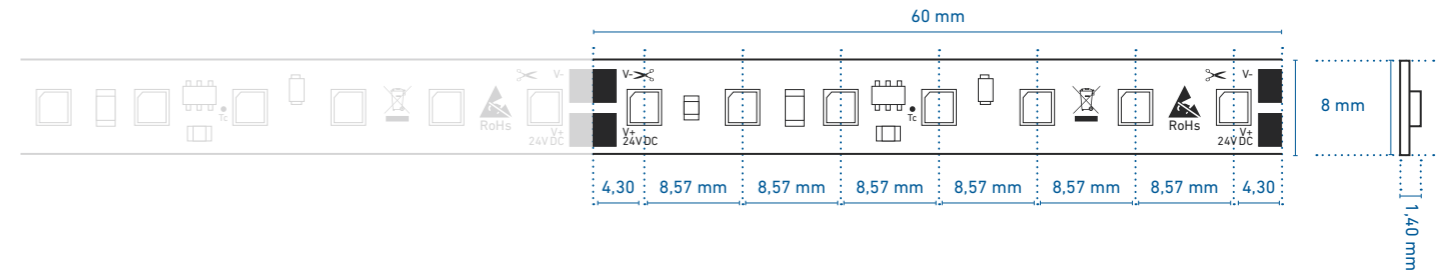

PROFILNUTZUNG | USE IN PROFILES

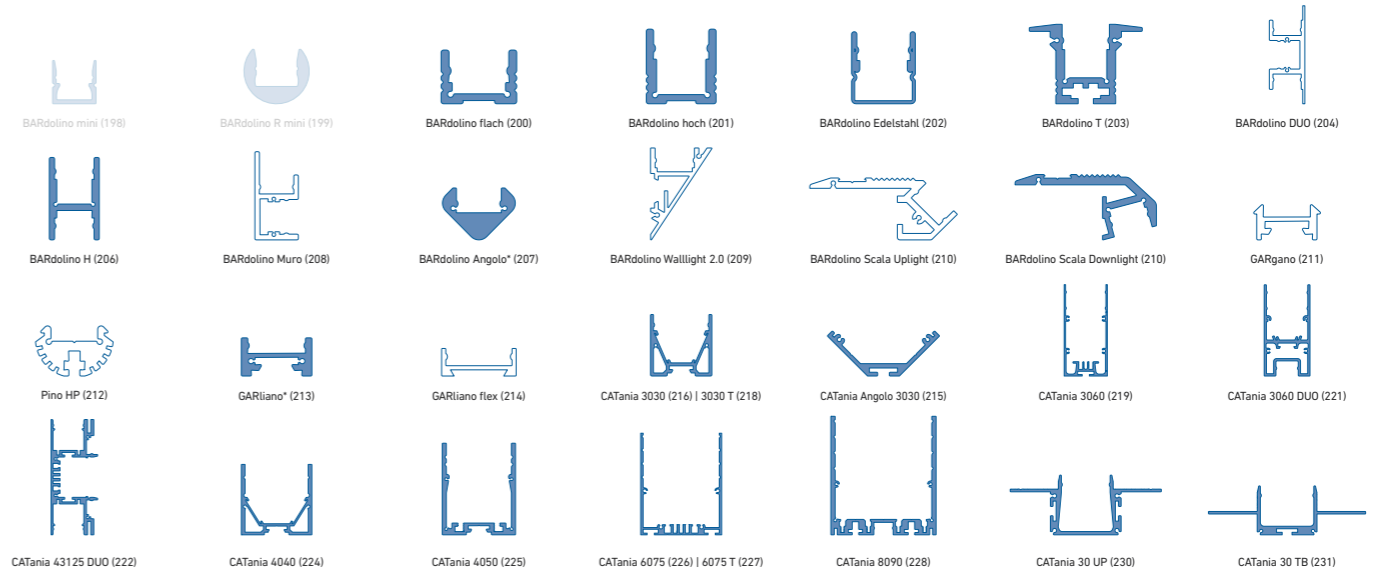

weiß: LED-Punkte sichtbar, kein homogenes Lichtbild | white: LED dots visible, no uniform light distribution
blau: homogenes Lichtbild möglich | blue: uniform light distribution is possible
* = eine homogene Lichtlinie ist nur in Kombination mit einer hohen Abdeckung möglich | a uniform light line is only possible in combination with a high diffusor

@ max. Ta = 25 °C im Betrieb und Montagesituation Aufbau [Einbau bei CATania 30 UP und CATania 30 TB] ansonsten ggf. unzureichende Kühlung | @ max. Ta = 25 °C in operation and surface mounted installation [recessed installation with CATania 30 UP and CATania 30 TB] otherwise possibility of insufficient cooling
Bitte beachten: Unzureichende Kühlung beschädigt den LED-Streifen! Verarbeitungshinweise zu LEDlight flex siehe www.barthelme.de | Please note: insufficient cooling will damage the LED strips! Processing notes for LEDlight flex see www.barthelme.de



PREMIUM LED-STREIFEN | PREMIUM LED STRIPS

LEDlight flex PROFESSIONAL

- » LED-Streifen für höchste Ansprüche
- » ideal für Anwendungen im Shop-, Retail- sowie Badbereich
- » sehr hohe Farbwiedergabe: typ. CRI Ra 94, R9 > 50
- » hohe Effizienz: bis zu 138 lm/W bei 4000 K
- » hoher Lichtstrom bis 3.269 lm/m möglich
- » lange Lichtlinien mit nur einer Einspeisung durch Double Layer-FPC möglich
- » sehr hohe Lebensdauer L90/B10 > 60.000 h bei Tc < 80 °C
- » Stromregelung durch IC für gleichbleibende Helligkeit über die gesamte Lichtlinie
- » mit Verpolungsschutzdiode
- » mit TVS-Überspannungsschutzdiode
- » rückseitig mit hochwertigem 3M-Doppelklebeband zur einfachen Montage

- » LED strips for highest demands
- » ideal for shop, retail and bathroom applications
- » excellent color rendering: typ. CRI Ra 94, R9 > 50
- » high efficiency: up to 138 lm/W at 4000 K
- » high luminous flux up to 3,269 lm/m possible
- » long light lines with only one feed through double layer FPC possible
- » very long operating life L90/B10 > 60,000 h at Tc < 80 °C
- » current regulation by IC for constant brightness over the entire light line
- » with reverse polarity protection diode
- » with TVS surge protection diode
- » high-quality 3M double-sided adhesive tape on the back for easy installation



KUNDE: Optik Plessin | FOTOGRAFIE: Adrian Hipp

LEDlight flex 12 8p PROFESSIONAL 700



ROLLE | REEL: Länge: 504 cm (56 Segmente à 9 cm) | length: 504 cm (56 segments à 9 cm)
ZUSCHNITT | CUT: Segmente à 9 cm | segments à 9 cm

Variante Variant	Artikel-Nr. Item no.	Lichtfarbe Light color	typ. Farbtemperatur typ. color temperature	typ. Watt/Meter	typ. Lumen/Watt	typ. Lumen/Meter	typ. CRI	EEK EEC
Rolle Reel	50410528	warmweiß 927 warm white	2700 K	5,3 W/m	134 lm/W	715 lm/m	94	E
Zuschnitt Cut	50010528							
Rolle Reel	50410533	weiß 930 white	3000 K	5,3 W/m	136 lm/W	728 lm/m	94	E
Zuschnitt Cut	50010533							
Rolle Reel	50410534	kaltweiß 940 cool white	4000 K	5,3 W/m	141 lm/W	757 lm/m	94	E
Zuschnitt Cut	50010534							

W/Zuschnitt: 0,48 W | W/Cut: 0,48 W
Lebensdauer: L90/B10 > 60.000 h @ Tc < 80 °C | Lifetime: L90/B10 > 60.000 h @ Tc < 80 °C
*Die EEK-Angabe bezieht sich jeweils auf die verbaute(n) Lichtquelle(n) | *In each case, the EEK specification refers to the installed light source(s).
Passendes Zubehör siehe S. 181 ff. | suitable accessories see p. 181 ff.

Einfacher Anschluss und Verbinden ohne Lötten - siehe Seite 180 | easy connection without soldering - see page 180

TECHNISCHE ZEICHNUNG | TECHNICAL DRAWING

BESTELLUNG VON INDIVIDUELLEN LED-STREIFENLÄNGEN [ZUSCHNITT] - siehe Seite 95 | ORDERING INDIVIDUAL LED STRIP LENGTHS [CUT] - see page 95

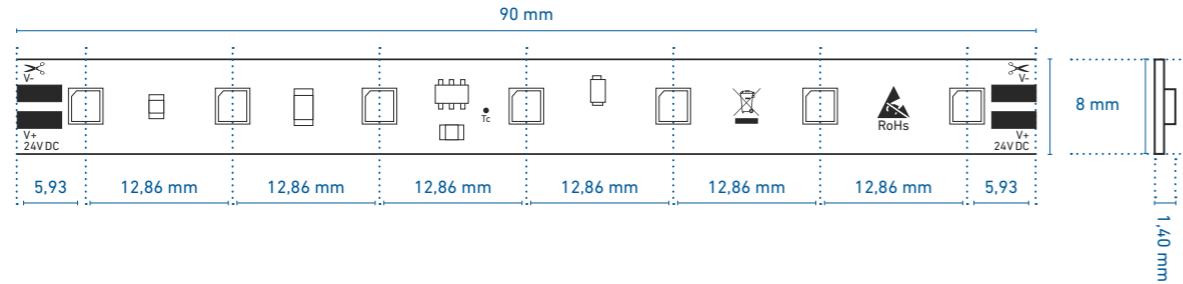

PROFILNUTZUNG | USE IN PROFILES

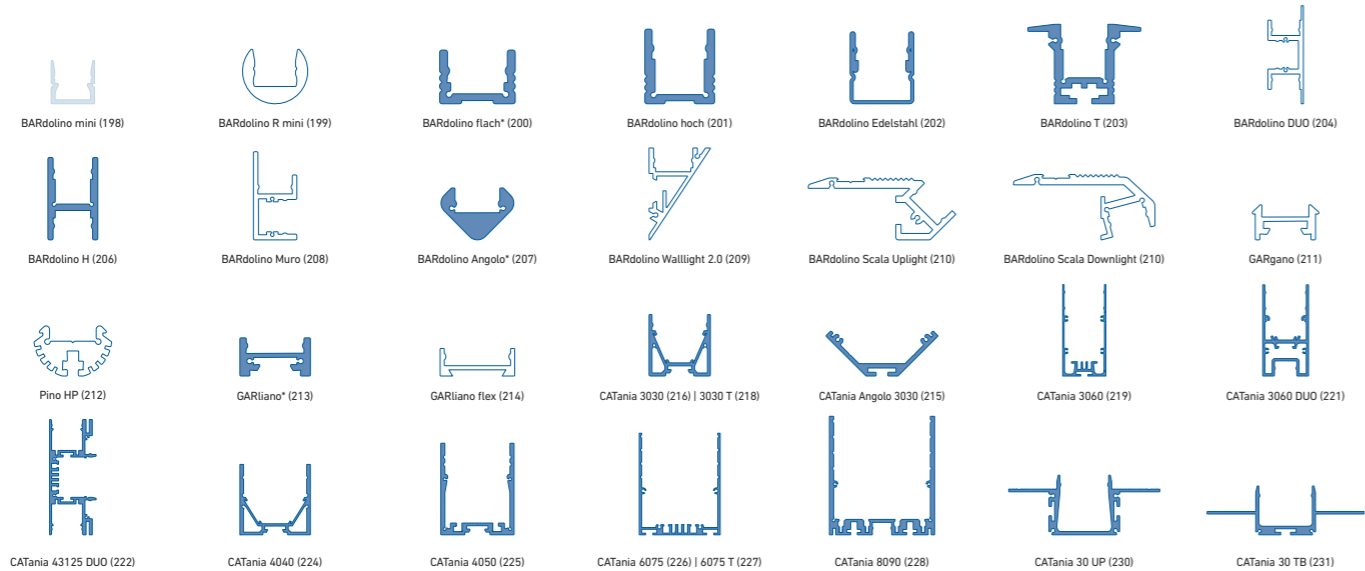

weiß: LED-Punkte sichtbar, kein homogenes Lichtbild | white: LED dots visible, no uniform light distribution
blau: homogenes Lichtbild möglich | blue: uniform light distribution is possible
* = eine homogene Lichtlinie ist nur in Kombination mit einer hohen Abdeckung möglich | a uniform light line is only possible in combination with a high diffusor

@ max. Ta = 25 °C im Betrieb und Montagesituation Aufbau [Einbau bei CATania 30 UP und CATania 30 TB] ansonsten ggf. unzureichende Kühlung | @ max. Ta = 25 °C in operation and surface mounted installation [recessed installation with CATania 30 UP and CATania 30 TB] otherwise possibility of insufficient cooling
Bitte beachten: Unzureichende Kühlung beschädigt den LED-Streifen! Verarbeitungshinweise zu LEDlight flex siehe www.barthelme.de | Please note: insufficient cooling will damage the LED strips! Processing notes for LEDlight flex see www.barthelme.de

LEDlight flex 08 8 PROFESSIONAL 1000



ROLLE | REEL: Länge: 504 cm (84 Segmente à 6 cm) | length: 504 cm (84 segments à 6 cm)
ZUSCHNITT | CUT: Segmente à 6 cm | segments à 6 cm

Variante Variant	Artikel-Nr. Item no.	Lichtfarbe Light color	typ. Farbtemperatur typ. color temperature	typ. Watt/Meter	typ. Lumen/Watt	typ. Lumen/Meter	typ. CRI	EEK EEC
Rolle Reel	50410328	warmweiß 927 warm white	2700 K	8 W/m	135 lm/W	1.073 lm/m	94	E
Zuschnitt Cut	50010328							
Rolle Reel	50410333	weiß 930 white	3000 K	8 W/m	138 lm/W	1.093 lm/m	94	E
Zuschnitt Cut	50010333							
Rolle Reel	50410334	kaltweiß 940 cool white	4000 K	8 W/m	143 lm/W	1.136 lm/m	94	E
Zuschnitt Cut	50010334							

W/Zuschnitt: 0,48 W | W/Cut: 0,48 W
Lebensdauer: L90/B10 > 60.000 h @ Tc < 80 °C | Lifetime: L90/B10 > 60.000 h @ Tc < 80 °C
*Die EEK-Angabe bezieht sich jeweils auf die verbaute(n) Lichtquelle(n) | *In each case, the EEK specification refers to the installed light source(s).
Passendes Zubehör siehe S. 181 ff. | suitable accessories see p. 181 ff.

TECHNISCHE ZEICHNUNG | TECHNICAL DRAWING

BESTELLUNG VON INDIVIDUELLEN LED-STREIFENLÄNGEN [ZUSCHNITT] - siehe Seite 95 | ORDERING INDIVIDUAL LED STRIP LENGTHS [CUT] - see page 95

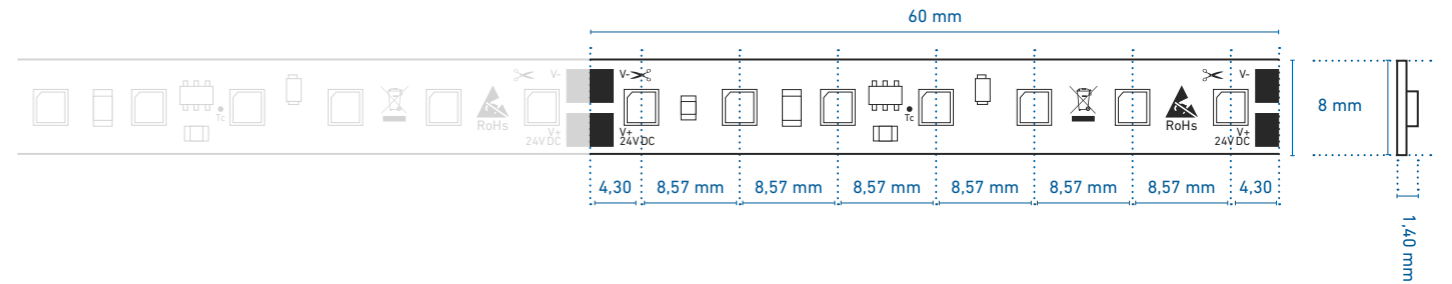

PROFILNUTZUNG | USE IN PROFILES

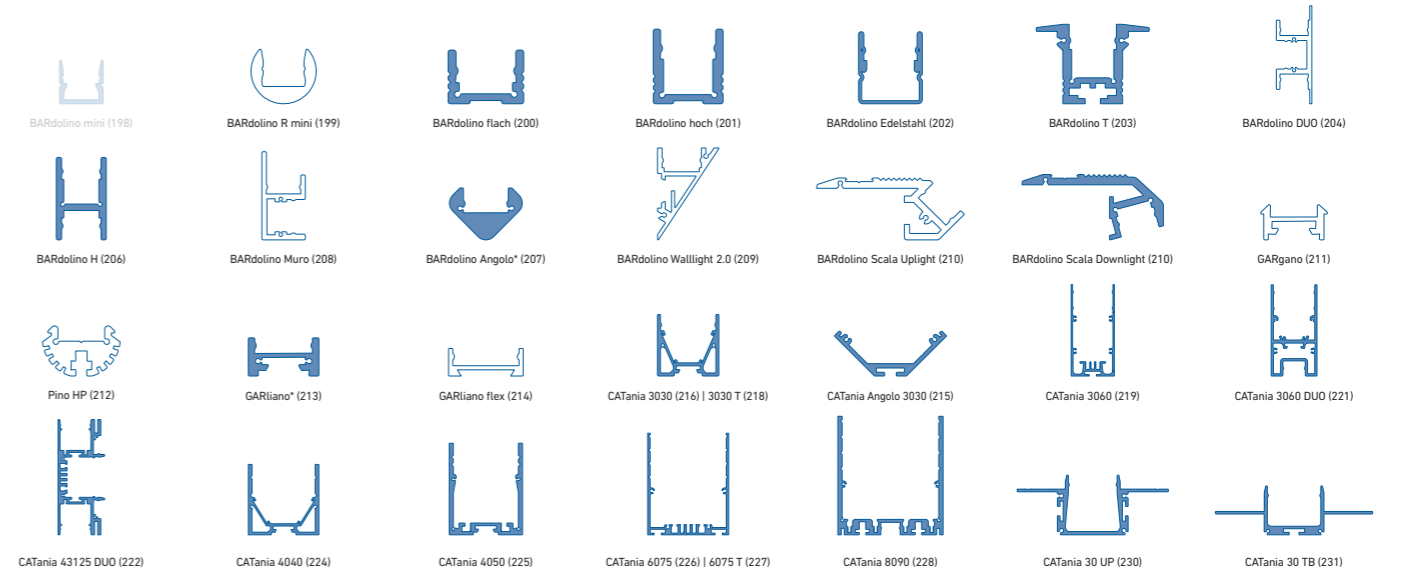

weiß: LED-Punkte sichtbar, kein homogenes Lichtbild | white: LED dots visible, no uniform light distribution
blau: homogenes Lichtbild möglich | blue: uniform light distribution is possible
* = eine homogene Lichtlinie ist nur in Kombination mit einer hohen Abdeckung möglich | a uniform light line is only possible in combination with a high diffusor

@ max. Ta = 25 °C im Betrieb und Montagesituation Aufbau [Einbau bei CATania 30 UP und CATania 30 TB] ansonsten ggf. unzureichende Kühlung | @ max. Ta = 25 °C in operation and surface mounted installation [recessed installation with CATania 30 UP and CATania 30 TB] otherwise possibility of insufficient cooling
Bitte beachten: Unzureichende Kühlung beschädigt den LED-Streifen! Verarbeitungshinweise zu LEDlight flex siehe www.barthelme.de | Please note: insufficient cooling will damage the LED strips! Processing notes for LEDlight flex see www.barthelme.de

LEDlight flex 12 8p PROFESSIONAL 2000



ROLLE | REEL: Länge: 504 cm (56 Segmente à 9 cm) | length: 504 cm (56 segments à 9 cm)
ZUSCHNITT | CUT: Segmente à 9 cm | segments à 9 cm

Variante Variant	Artikel-Nr. Item no.	Lichtfarbe Light color	typ. Farbtemperatur typ. color temperature	typ. Watt/Meter	typ. Lumen/Watt	typ. Lumen/Meter	typ. CRI	EEK EEC
Rolle Reel	50410628	warmweiß 927 warm white	2700 K	17,3 W/m	119 lm/W	2.058 lm/m	94	F
Zuschnitt Cut	50010628							
Rolle Reel	50410633	weiß 930 white	3000 K	17,3 W/m	121 lm/W	2.095 lm/m	94	E
Zuschnitt Cut	50010633							
Rolle Reel	50410634	kaltweiß 940 cool white	4000 K	17,3 W/m	126 lm/W	2.178 lm/m	94	E
Zuschnitt Cut	50010634							

W/Zuschnitt: 1,56 W | W/Cut: 1,56 W
Lebensdauer: L90/B10 > 60.000 h @ Tc < 80 °C | Lifetime: L90/B10 > 60.000 h @ Tc < 80 °C
¹Die EEK-Angabe bezieht sich jeweils auf die verbaute(n) Lichtquelle(n) | ¹In each case, the EEK specification refers to the installed light source(s).
Passendes Zubehör siehe S. 181 ff. | suitable accessories see p. 181 ff.

Einfacher Anschluss und Verbinden ohne Lötten - siehe Seite 180 | easy connection without soldering - see page 180

TECHNISCHE ZEICHNUNG | TECHNICAL DRAWING

BESTELLUNG VON INDIVIDUELLEN LED-STREIFENLÄNGEN [ZUSCHNITT] - siehe Seite 95 | ORDERING INDIVIDUAL LED STRIP LENGTHS [CUT] - see page 95

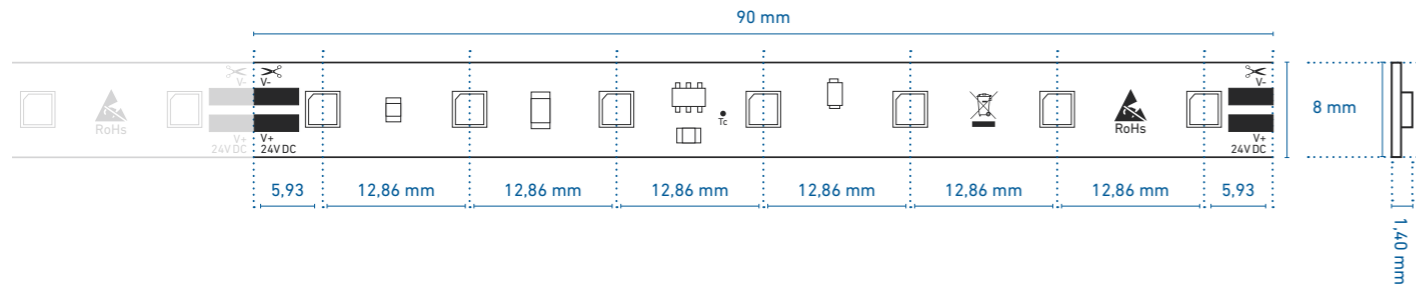

PROFILNUTZUNG | USE IN PROFILES

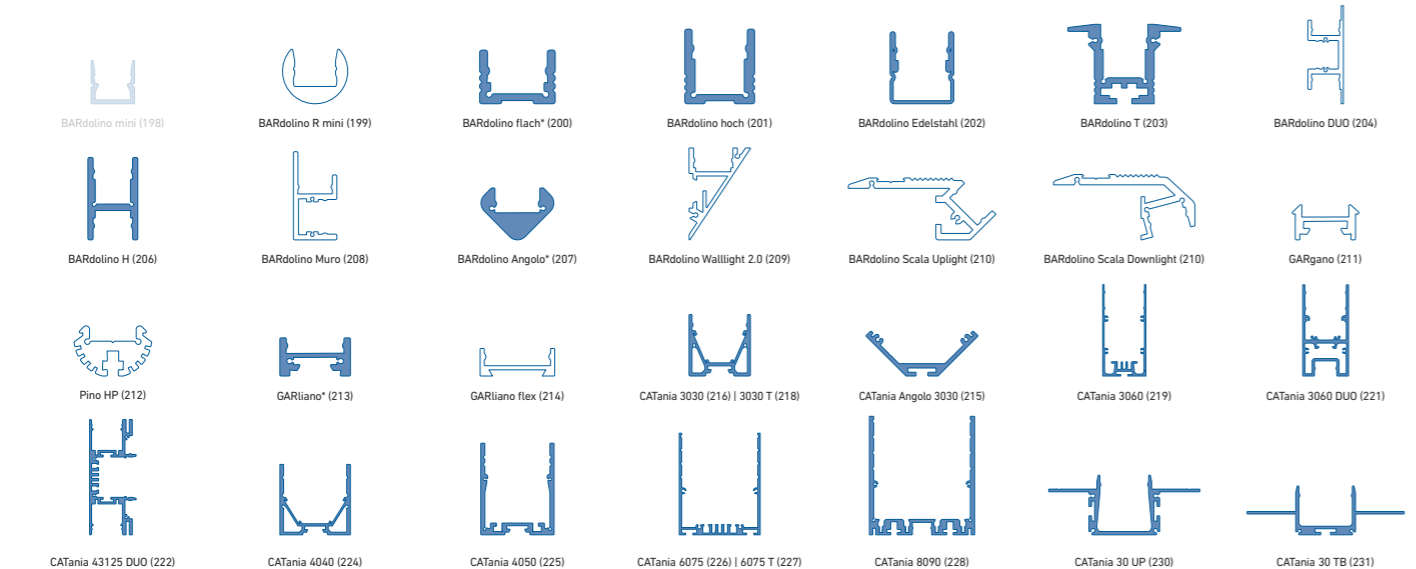

weiß: LED-Punkte sichtbar, kein homogenes Lichtbild | white: LED dots visible, no uniform light distribution
blau: homogenes Lichtbild möglich | blue: uniform light distribution is possible
* = eine homogene Lichtlinie ist nur in Kombination mit einer hohen Abdeckung möglich | a uniform light line is only possible in combination with a high diffusor

@ max. Ta = 25 °C im Betrieb und Montagesituation Aufbau [Einbau bei CATania 30 UP und CATania 30 TB] ansonsten ggf. unzureichende Kühlung | @ max. Ta = 25 °C in operation and surface mounted installation [recessed installation with CATania 30 UP and CATania 30 TB] otherwise possibility of insufficient cooling
Bitte beachten: Unzureichende Kühlung beschädigt den LED-Streifen! Verarbeitungshinweise zu LEDlight flex siehe www.barthelme.de | Please note: insufficient cooling will damage the LED strips! Processing notes for LEDlight flex see www.barthelme.de

LEDlight flex 08 8 PROFESSIONAL 3000



ROLLE | REEL: Länge: 504 cm (84 Segmente à 6 cm) | length: 504 cm (84 segments à 6 cm)
ZUSCHNITT | CUT: Segmente à 6 cm | segments à 6 cm

Variante Variant	Artikel-Nr. Item no.	Lichtfarbe Light color	typ. Farbtemperatur typ. color temperature	typ. Watt/Meter	typ. Lumen/Watt	typ. Lumen/Meter	typ. CRI	EEK EEC
Rolle Reel	50410428	warmweiß 927 warm white	2700 K	26 W/m	119 lm/W	3.088 lm/m	94	F
Zuschnitt Cut	50010428							
Rolle Reel	50410433	weiß 930 white	3000 K	26 W/m	121 lm/W	3.144 lm/m	94	E
Zuschnitt Cut	50010433							
Rolle Reel	50410434	kaltweiß 940 cool white	4000 K	26 W/m	126 lm/W	3.269 lm/m	94	E
Zuschnitt Cut	50010434							

W/Zuschnitt: 1,56 W | W/Cut: 1,56 W
Lebensdauer: L90/B10 > 60.000 h @ Tc < 80 °C | Lifetime: L90/B10 > 60.000 h @ Tc < 80 °C
¹Die EEK-Angabe bezieht sich jeweils auf die verbaute(n) Lichtquelle(n) | ¹In each case, the EEK specification refers to the installed light source(s).
Passendes Zubehör siehe S. 181 ff. | suitable accessories see p. 181 ff.

TECHNISCHE ZEICHNUNG | TECHNICAL DRAWING

BESTELLUNG VON INDIVIDUELLEN LED-STREIFENLÄNGEN [ZUSCHNITT] - siehe Seite 95 | ORDERING INDIVIDUAL LED STRIP LENGTHS [CUT] - see page 95

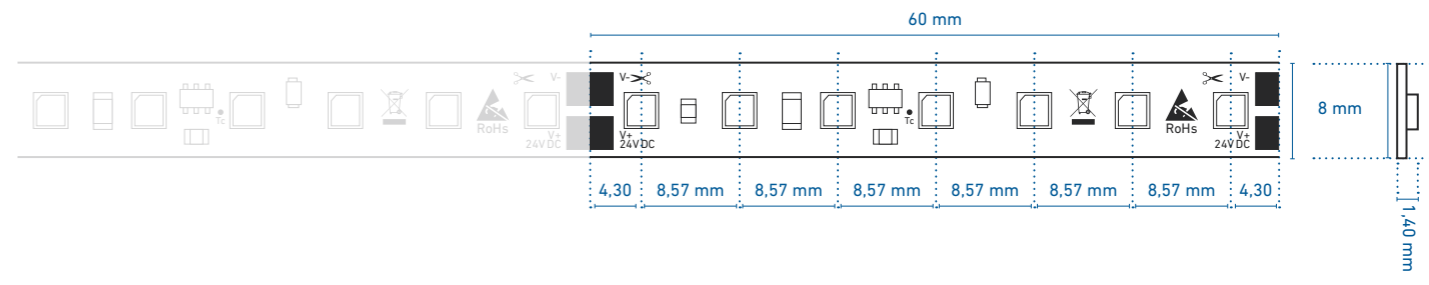

PROFILNUTZUNG | USE IN PROFILES

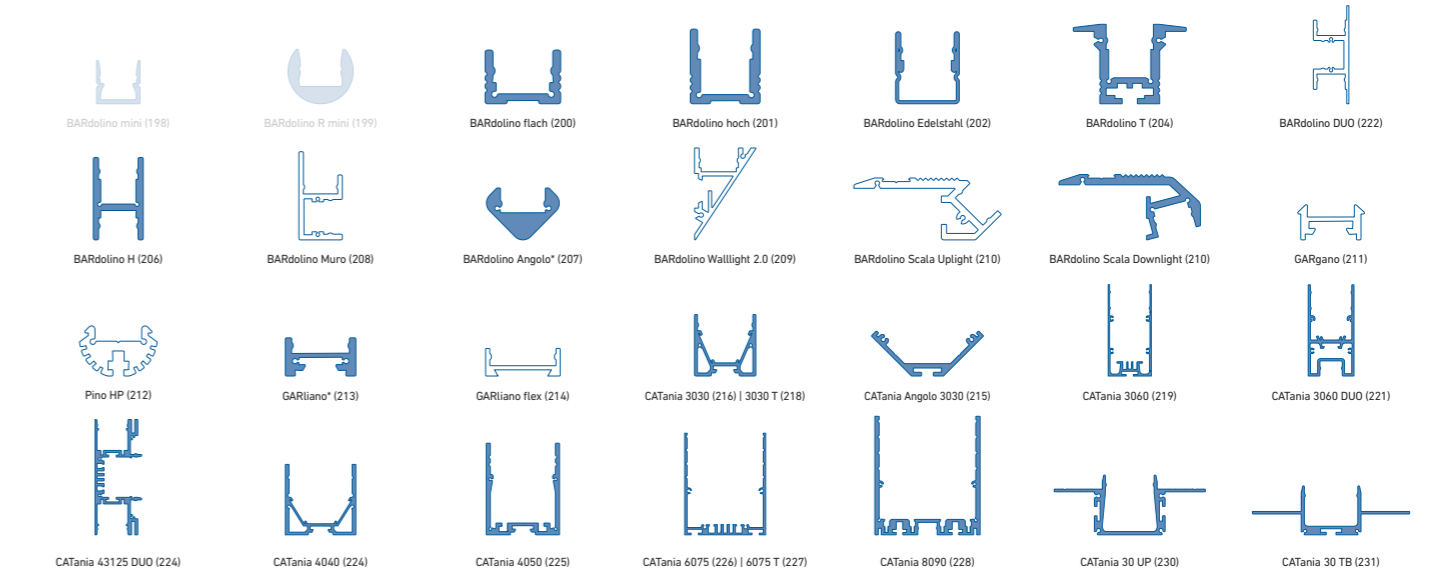

weiß: LED-Punkte sichtbar, kein homogenes Lichtbild | white: LED dots visible, no uniform light distribution
blau: homogenes Lichtbild möglich | blue: uniform light distribution is possible
* = eine homogene Lichtlinie ist nur in Kombination mit einer hohen Abdeckung möglich | a uniform light line is only possible in combination with a high diffusor

@ max. Ta = 25 °C im Betrieb und Montagesituation Aufbau [Einbau bei CATania 30 UP und CATania 30 TB] ansonsten ggf. unzureichende Kühlung | @ max. Ta = 25 °C in operation and surface mounted installation [recessed installation with CATania 30 UP and CATania 30 TB] otherwise possibility of insufficient cooling
Bitte beachten: Unzureichende Kühlung beschädigt den LED-Streifen! Verarbeitungshinweise zu LEDlight flex siehe www.barthelme.de | Please note: insufficient cooling will damage the LED strips! Processing notes for LEDlight flex see www.barthelme.de



PREMIUM LED-STREIFEN |
PREMIUM LED STRIPS

LEDlight flex HIGH EFFICIENCY

- » LED-Streifen für höchste Ansprüche
 - » ideal für Anwendungen mit hoher täglicher Betriebsdauer
 - » gute Farbwiedergabe: bis typ. CRI Ra 96
 - » sehr hohe Effizienz: bis zu 195 lm/W bei 4000 K
 - » hoher Lichtstrom bis 7.403 lm/m möglich
 - » lange Lichtlinien mit nur einer Einspeisung durch Double Layer-FPC möglich
 - » sehr hohe Lebensdauer L90/B10 > 60.000 h bei Tc < 80 °C
 - » Stromregelung durch IC für gleichbleibende Helligkeit über die gesamte Lichtlinie
 - » mit Verpolungsschutzdiode
 - » mit TVS-Überspannungsschutzdiode
 - » rückseitig mit hochwertigem 3M-Doppelklebeband zur einfachen Montage
 - » auf Anfrage auch in der Ausführung IP 66-MFC erhältlich
- » LED strips for highest demands
 - » ideal for applications with high daily operating time
 - » good color rendering: up to typ. CRI Ra 96
 - » very high efficiency: up to 195 lm/W at 4000 K
 - » high luminous flux up to 7,403 lm/m possible
 - » long light lines possible with only one in-feed due to double layer FPC
 - » very long service life L90/B10 > 60,000 h at Tc < 80 °C
 - » current regulation by IC for constant brightness over the entire light line
 - » with reverse polarity protection diode
 - » with TVS surge protection diode
 - » high-quality 3M double-sided adhesive tape on the back for easy installation
 - » also available as IP 66-MFC version on request



PROJEKT : dm-Unternehmenszentrale | ARCHITEKTUR: Lederer Ragnarsdóttir Oei (LRO) | ELEKTRO- UND LICHTPLANUNG: GBI Gesellschaft Beratender Ingenieure mhH | TECHNISCHE UMSETZUNG: Frank Bossert GmbH & Co.KG | ELEKTROINSTALLATION: Schlagenhaut GmbH | FOTOGRAF: Roland Halbe Fotografie

LEDlight flex 08 8

ULTRA HIGH EFFICIENCY 1000



ROLLE | REEL: Länge: 480 cm (72 Segmente à 6,66 cm) | length: 480 cm (72 segments à 6.66 cm)

ZUSCHNITT | CUT: Segmente à 6,66 cm | segments à 6.66 cm

Variante Variant	Artikel-Nr. Item no.	Lichtfarbe Light color	typ. Farbtemperatur typ. color temperature	typ. Watt/Meter	typ. Lumen/Watt	typ. Lumen/Meter	typ. CRI	EEK EEC
Rolle Reel	50416228	warmweiß 927 warm white	2700 K	5,4 W/m	178 lm/W	962 lm/m	96	C
Zuschnitt Cut	50016228							
Rolle Reel	50416233	weiß 930 white	3000 K	5,4 W/m	187 lm/W	1.011 lm/m	96	C
Zuschnitt Cut	50016233							
Rolle Reel	50416234	kaltweiß 940 cool white	4000 K	5,4 W/m	195 lm/W	1.052 lm/m	96	C
Zuschnitt Cut	50016234							
Rolle Reel	50416215	tageslicht 957 daylight	5700 K	5,4 W/m	189 lm/W	1.019 lm/m	96	C
Zuschnitt Cut	50016215							

W/Zuschnitt: 0,36 W | W/Cut: 0,36 W

Lebensdauer: L90/B10 > 60.000 h @ Tc < 80 °C | Lifetime: L90/B10 > 60,000 h @ Tc < 80 °C

* Die EEK-Angabe bezieht sich jeweils auf die verbaute(n) Lichtquelle(n) | * In each case, the EEK specification refers to the installed light source(s).

Passendes Zubehör siehe S. 181 ff. | suitable accessories see p. 181 ff.

TECHNISCHE ZEICHNUNG | TECHNICAL DRAWING

BESTELLUNG VON INDIVIDUELLEN LED-STREIFENLÄNGEN [ZUSCHNITT] - siehe Seite 95 | ORDERING INDIVIDUAL LED STRIP LENGTHS [CUT] - see page 95

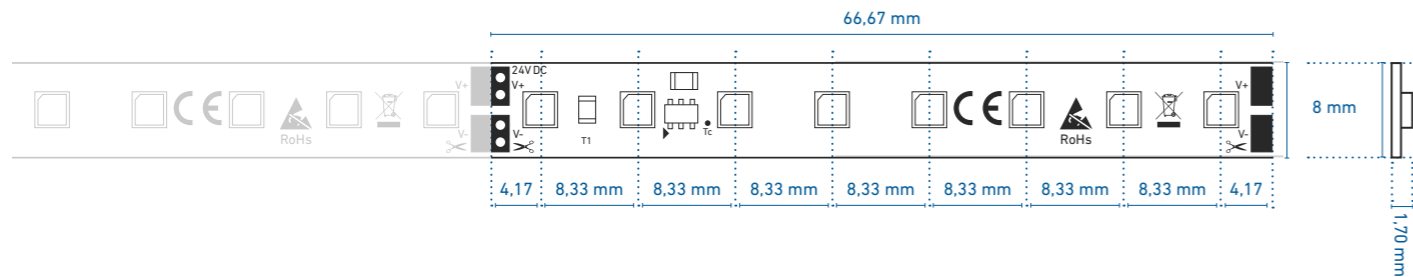

PROFILNUTZUNG | USE IN PROFILES

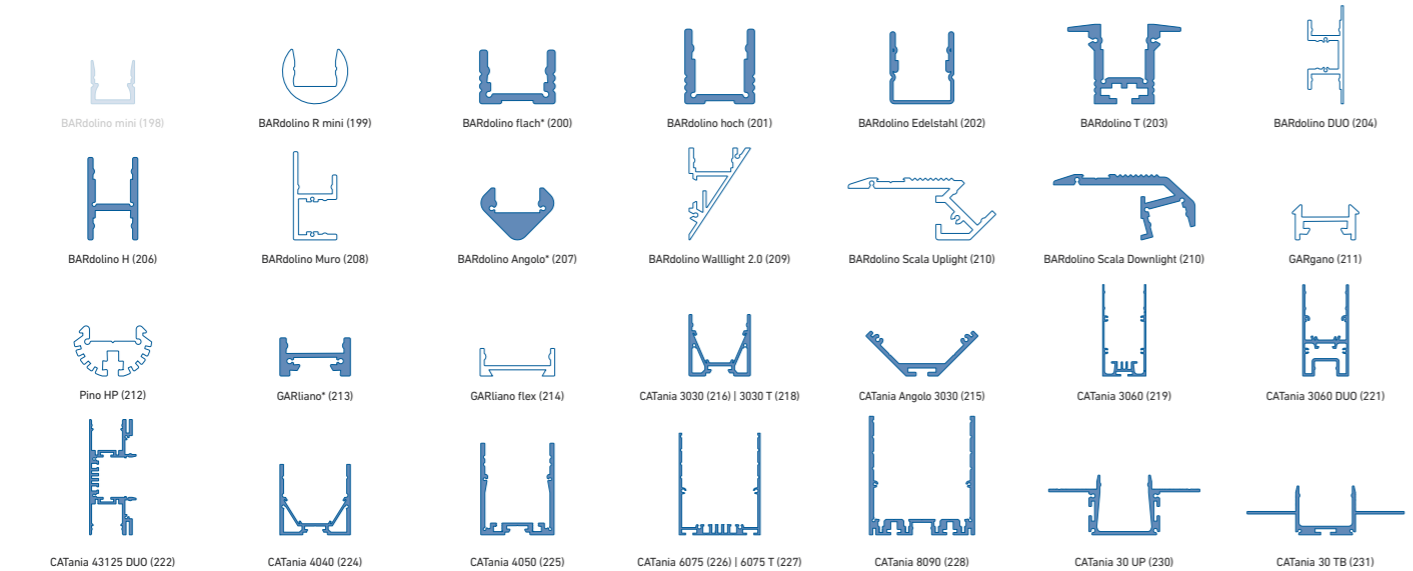

weiß: LED-Punkte sichtbar, kein homogenes Lichtbild | white: LED dots visible, no uniform light distribution

blau: homogenes Lichtbild möglich | blue: uniform light distribution is possible

* = eine homogene Lichtlinie ist nur in Kombination mit einer hohen Abdeckung möglich | a uniform light line is only possible in combination with a high diffusor

@ max. Ta = 25 °C im Betrieb und Montage-situation Aufbau [Einbau bei CATania 30 UP und CATania 30 TB] ansonsten ggf. unzureichende Kühlung | @ max. Ta = 25 °C in operation and surface mounted installation [recessed installation with CATania 30 UP and CATania 30 TB] otherwise possibility of insufficient cooling
Bitte beachten: Unzureichende Kühlung beschädigt den LED-Streifen! Verarbeitungshinweise zu LEDlight flex siehe www.barthelme.de | Please note: insufficient cooling will damage the LED strips! Processing notes for LEDlight flex see www.barthelme.de

LEDlight flex 10 8

ULTRA HIGH EFFICIENCY 2000

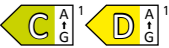

ROLLE | REEL: Länge: 480 cm (60 Segmente à 8 cm) | length: 480 cm (60 segments à 8 cm)

ZUSCHNITT | CUT: Segmente à 8 cm | segments à 8 cm

Variante Variant	Artikel-Nr. Item no.	Lichtfarbe Light color	typ. Farbtemperatur typ. color temperature	typ. Watt/Meter	typ. Lumen/Watt	typ. Lumen/Meter	typ. CRI	EEK EEC
Rolle Reel	50412728	warmweiß 827 warm white	2700 K	12,6 W/m	170 lm/W	2.149 lm/m	84	D
Zuschnitt Cut	50012728							
Rolle Reel	50412733	weiß 830 white	3000 K	12,6 W/m	176 lm/W	2.223 lm/m	84	C
Zuschnitt Cut	50012733							
Rolle Reel	50412734	kaltweiß 840 cool white	4000 K	12,6 W/m	181 lm/W	2.291 lm/m	84	C
Zuschnitt Cut	50012734							

W/Zuschnitt: 1,01 | W/Cut: 1,01

Lebensdauer: L90/B10 > 60.000 h @ Tc < 80 °C | Lifetime: L90/B10 > 60,000 h @ Tc < 80 °C

* Die EEK-Angabe bezieht sich jeweils auf die verbaute(n) Lichtquelle(n) | * In each case, the EEK specification refers to the installed light source(s).

Passendes Zubehör siehe S. 181 ff. | suitable accessories see p. 181 ff.

TECHNISCHE ZEICHNUNG | TECHNICAL DRAWING

BESTELLUNG VON INDIVIDUELLEN LED-STREIFENLÄNGEN [ZUSCHNITT] - siehe Seite 95 | ORDERING INDIVIDUAL LED STRIP LENGTHS [CUT] - see page 95

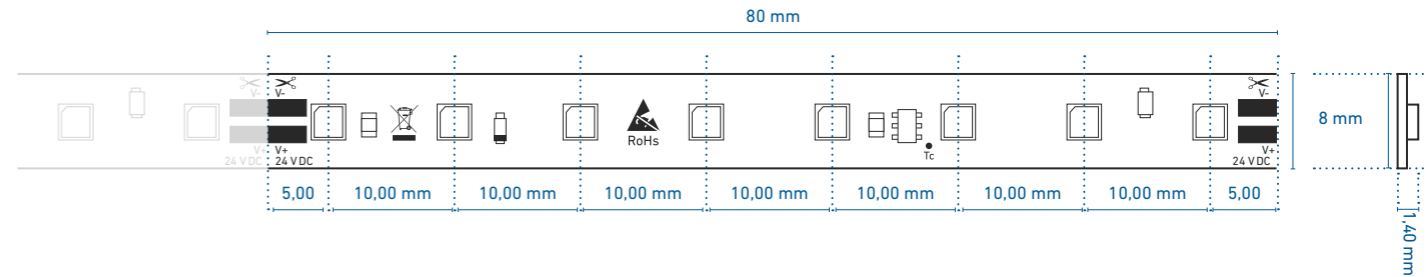

PROFILNUTZUNG | USE IN PROFILES

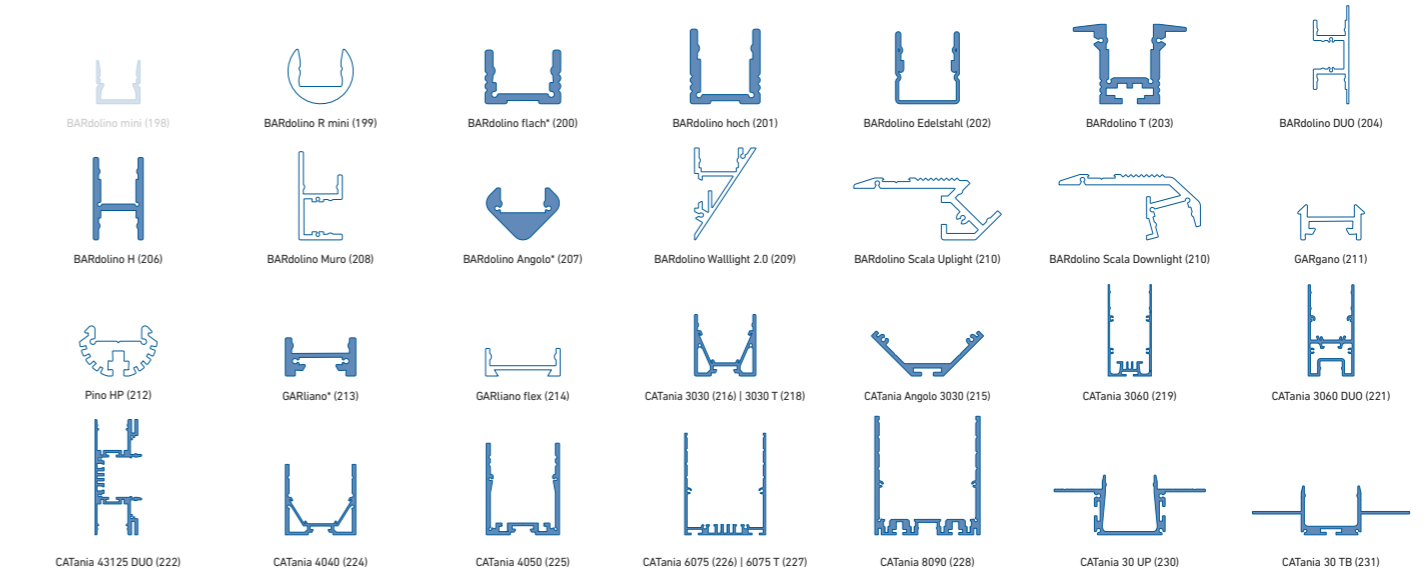

weiß: LED-Punkte sichtbar, kein homogenes Lichtbild | white: LED dots visible, no uniform light distribution

blau: homogenes Lichtbild möglich | blue: uniform light distribution is possible

* = eine homogene Lichtlinie ist nur in Kombination mit einer hohen Abdeckung möglich | a uniform light line is only possible in combination with a high diffusor

@ max. Ta = 25 °C im Betrieb und Montage-situation Aufbau [Einbau bei CATania 30 UP und CATania 30 TB] ansonsten ggf. unzureichende Kühlung | @ max. Ta = 25 °C in operation and surface mounted installation [recessed installation with CATania 30 UP and CATania 30 TB] otherwise possibility of insufficient cooling
Bitte beachten: Unzureichende Kühlung beschädigt den LED-Streifen! Verarbeitungshinweise zu LEDlight flex siehe www.barthelme.de | Please note: insufficient cooling will damage the LED strips! Processing notes for LEDlight flex see www.barthelme.de

LEDlight flex 10 8

ULTRA HIGH EFFICIENCY 2000 2.0



ROLLE | REEL: Länge: 480 cm (60 Segmente à 8 cm) | length: 480 cm (60 segments à 8 cm)

ZUSCHNITT | CUT: Segmente à 8 cm | segments à 8 cm

Variante Variant	Artikel-Nr. Item no.	Lichtfarbe Light color	typ. Farbtemperatur typ. color temperature	typ. Watt/Meter	typ. Lumen/Watt	typ. Lumen/Meter	typ. CRI	EEK EEC
Rolle Reel	50416328	warmweiß 927 warm white	2700 K	11,1 W/m	175 lm/W	1.946 lm/m	96	C
Zuschnitt Cut	50016328							
Rolle Reel	50416333	weiß 930 white	3000 K	11,1 W/m	184 lm/W	2.045 lm/m	96	C
Zuschnitt Cut	50016333							
Rolle Reel	50416334	kaltweiß 940 cool white	4000 K	11,1 W/m	192 lm/W	2.126 lm/m	96	C
Zuschnitt Cut	50016334							
Rolle Reel	50416315	tageslicht 957 daylight	5700 K	11,1 W/m	186 lm/W	2.065 lm/m	96	C
Zuschnitt Cut	50016315							

W/Zuschnitt: 0,89 | W/Cut: 0,89
 Lebensdauer: L90/B10 > 60.000 h @ Tc < 80 °C | Lifetime: L90/B10 > 60.000 h @ Tc < 80 °C
¹Die EEK-Angabe bezieht sich jeweils auf die verbaute(n) Lichtquelle(n) | ¹In each case, the EEK specification refers to the installed light source(s).
 Passendes Zubehör siehe S. 181 ff. | suitable accessories see p. 181 ff.

TECHNISCHE ZEICHNUNG | TECHNICAL DRAWING

BESTELLUNG VON INDIVIDUELLEN LED-STREIFENLÄNGEN [ZUSCHNITT] - siehe Seite 95 | ORDERING INDIVIDUAL LED STRIP LENGTHS [CUT] - see page 95

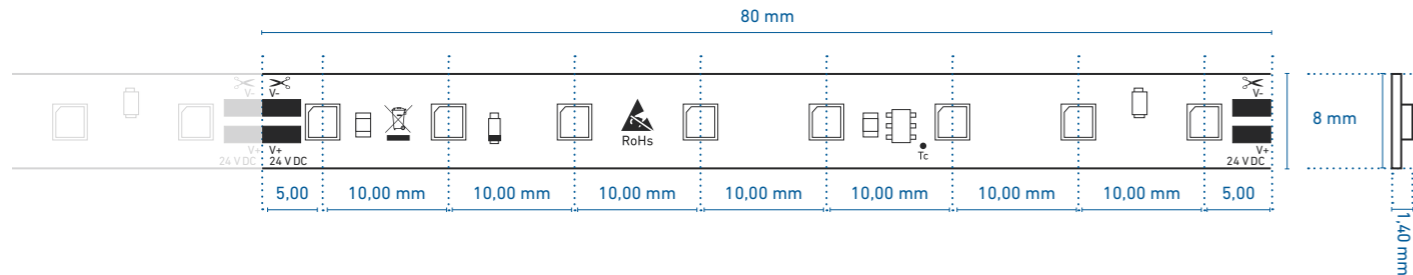

PROFILNUTZUNG | USE IN PROFILES

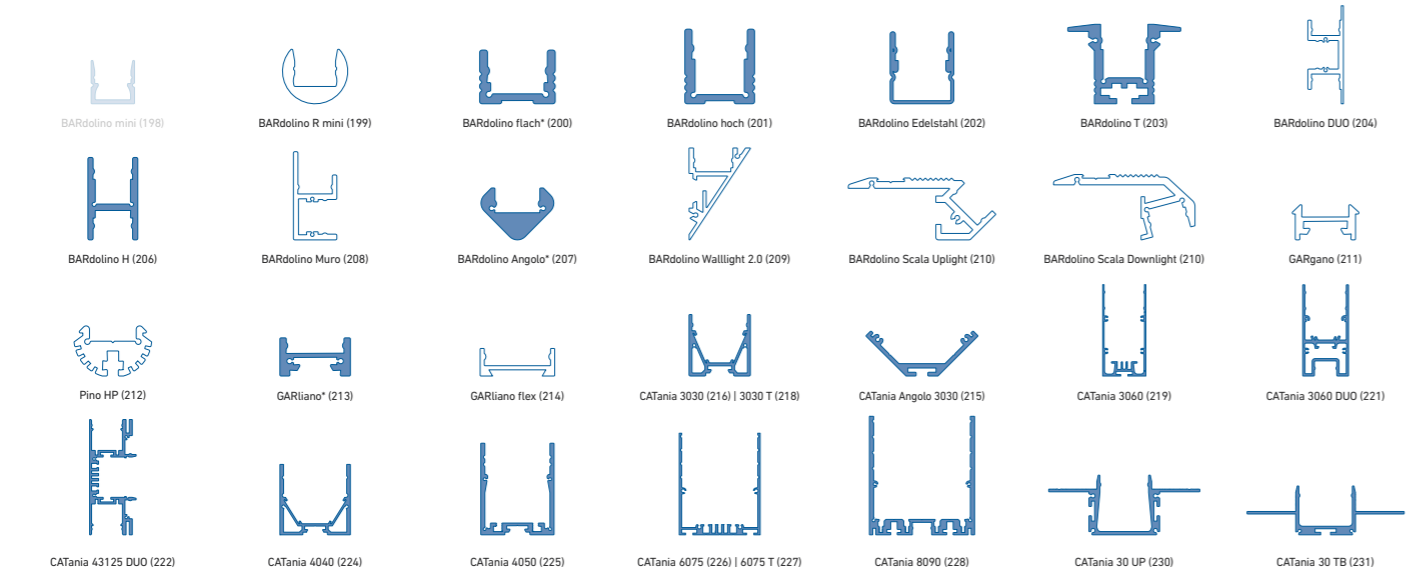

weiß: LED-Punkte sichtbar, kein homogenes Lichtbild | white: LED dots visible, no uniform light distribution
 blau: homogenes Lichtbild möglich | blue: uniform light distribution is possible
 * = eine homogene Lichtlinie ist nur in Kombination mit einer hohen Abdeckung möglich | a uniform light line is only possible in combination with a high diffusor

@ max. Ta = 25 °C im Betrieb und Montagesituation Aufbau [Einbau bei CATania 30 UP und CATania 30 TB] ansonsten ggf. unzureichende Kühlung | @ max. Ta = 25 °C in operation and surface mounted installation [recessed installation with CATania 30 UP and CATania 30 TB] otherwise possibility of insufficient cooling
 Bitte beachten: Unzureichende Kühlung beschädigt den LED-Streifen! Verarbeitungshinweise zu LEDlight flex siehe www.barthelme.de | Please note: insufficient cooling will damage the LED strips! Processing notes for LEDlight flex see www.barthelme.de

LEDlight flex 08 8

HIGH EFFICIENCY



ROLLE | REEL: Länge: 756 cm (126 Segmente à 6 cm) | length: 756 cm (126 segments à 6 cm)

ZUSCHNITT | CUT: Segmente à 6 cm | segments à 6 cm

Variante Variant	Artikel-Nr. Item no.	Lichtfarbe Light color	typ. Farbtemperatur typ. color temperature	typ. Watt/Meter	typ. Lumen/Watt	typ. Lumen/Meter	typ. CRI	EEK EEC
Rolle Reel	50408628	warmweiß 827 warm white	2700 K	8 W/m	156 lm/W	1.247 lm/m	84	D
Zuschnitt Cut	50008628							
Rolle Reel	50408633	weiß 830 white	3000 K	8 W/m	161 lm/W	1.290 lm/m	84	D
Zuschnitt Cut	50008633							
Rolle Reel	50408634	kaltweiß 840 cool white	4000 K	8 W/m	166 lm/W	1.329 lm/m	84	D
Zuschnitt Cut	50008634							
Rolle Reel	50408615	tageslicht 857 daylight	5700 K	8 W/m	174 lm/W	1.390 lm/m	84	D
Zuschnitt Cut	50008615							

Auch in den Lichtfarben 2200 K, 2500 K und 3500 K auf Anfrage erhältlich | also available in the light colors 2200 K, 2500 K and 3500 K on request
 W/Zuschnitt: 0,48 W | W/Cut: 0,48 W
 Lebensdauer: L90/B10 > 60.000 h @ Tc < 80 °C | Lifetime: L90/B10 > 60.000 h @ Tc < 80 °C
¹Die EEK-Angabe bezieht sich jeweils auf die verbaute(n) Lichtquelle(n) | ¹In each case, the EEK specification refers to the installed light source(s).
 Passendes Zubehör siehe S. 181 ff. | suitable accessories see p. 181 ff.

TECHNISCHE ZEICHNUNG | TECHNICAL DRAWING

BESTELLUNG VON INDIVIDUELLEN LED-STREIFENLÄNGEN [ZUSCHNITT] - siehe Seite 95 | ORDERING INDIVIDUAL LED STRIP LENGTHS [CUT] - see page 95

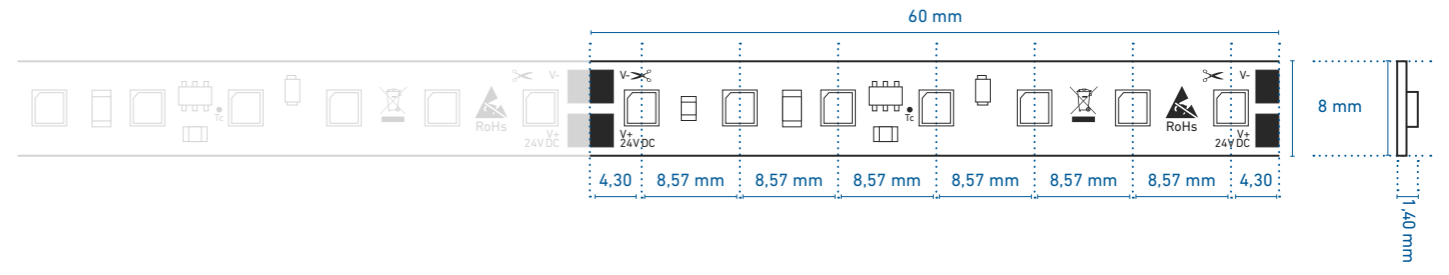

PROFILNUTZUNG | USE IN PROFILES

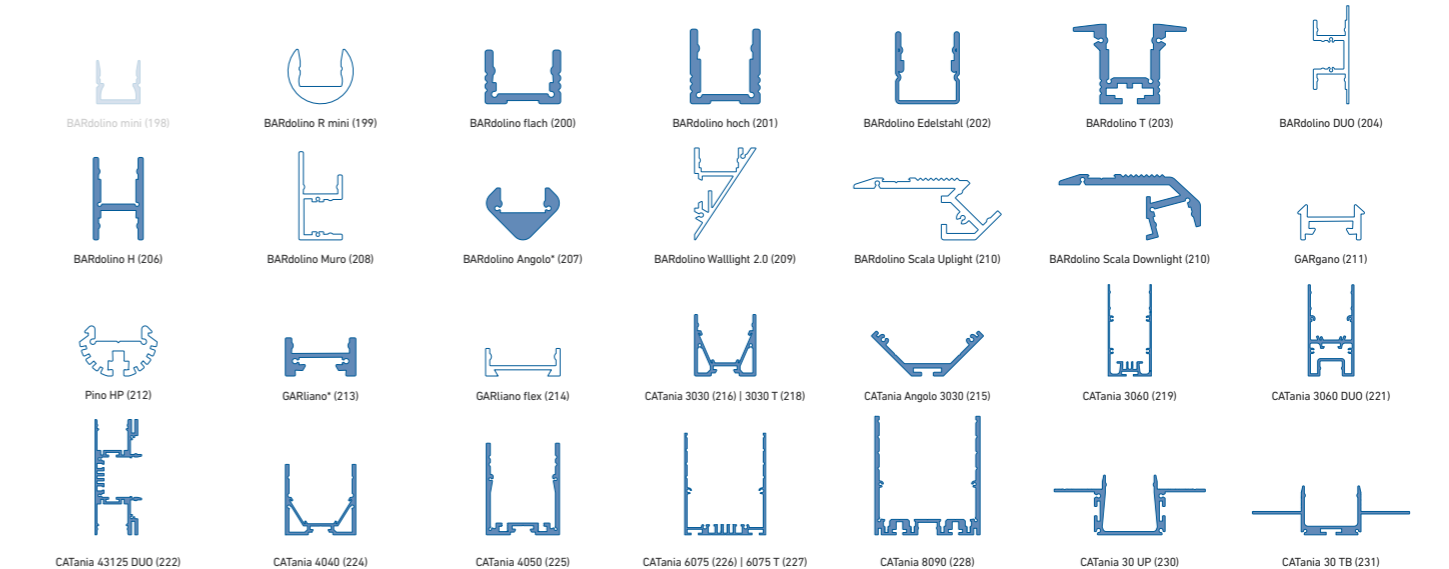

weiß: LED-Punkte sichtbar, kein homogenes Lichtbild | white: LED dots visible, no uniform light distribution
 blau: homogenes Lichtbild möglich | blue: uniform light distribution is possible
 * = eine homogene Lichtlinie ist nur in Kombination mit einer hohen Abdeckung möglich | a uniform light line is only possible in combination with a high diffusor

@ max. Ta = 25 °C im Betrieb und Montagesituation Aufbau [Einbau bei CATania 30 UP und CATania 30 TB] ansonsten ggf. unzureichende Kühlung | @ max. Ta = 25 °C in operation and surface mounted installation [recessed installation with CATania 30 UP and CATania 30 TB] otherwise possibility of insufficient cooling
 Bitte beachten: Unzureichende Kühlung beschädigt den LED-Streifen! Verarbeitungshinweise zu LEDlight flex siehe www.barthelme.de | Please note: insufficient cooling will damage the LED strips! Processing notes for LEDlight flex see www.barthelme.de

LEDlight flex 08 8 HIGH EFFICIENCY PLUS



ROLLE | REEL: Länge: 396 cm (66 Segmente à 6 cm) | length: 396 cm (66 segments à 6 cm)

ZUSCHNITT | CUT: Segmente à 6 cm | segments à 6 cm

Variante Variant	Artikel-Nr. Item no.	Lichtfarbe Light color	typ. Farbtemperatur typ. color temperature	typ. Watt/Meter	typ. Lumen/Watt	typ. Lumen/Meter	typ. CRI	EEK EEC
Rolle Reel	50408728	warmweiß 827 warm white	2700 K	26 W/m	138 lm/W	3.585 lm/m	84	E
Zuschnitt Cut	50008728							
Rolle Reel	50408733	weiß 830 white	3000 K	26 W/m	143 lm/W	3.710 lm/m	84	E
Zuschnitt Cut	50008733							
Rolle Reel	50408734	kaltweiß 840 cool white	4000 K	26 W/m	147 lm/W	3.823 lm/m	84	E
Zuschnitt Cut	50008734							
Rolle Reel	50408715	tageslicht 857 daylight	5700 K	26 W/m	155 lm/W	4.038 lm/m	84	D
Zuschnitt Cut	50008715							

Auch in den Lichtfarben 2200 K, 2500 K und 3500 K auf Anfrage erhältlich | also available in the light colors 2200 K, 2500 K and 3500 K on request
 W/Zuschnitt: 1,56 W | W/Cut: 1,56 W
 Lebensdauer: L90/B10 > 60.000 h @ Tc < 80 °C | Lifetime: L90/B10 > 60.000 h @ Tc < 80 °C
 * Die EEK-Angabe bezieht sich jeweils auf die verbaute(n) Lichtquelle(n) | * In each case, the EEK specification refers to the installed light source(s).
 Passendes Zubehör siehe S. 181 ff. | suitable accessories see p. 181 ff.

TECHNISCHE ZEICHNUNG | TECHNICAL DRAWING

BESTELLUNG VON INDIVIDUELLEN LED-STREIFENLÄNGEN [ZUSCHNITT] - siehe Seite 95 | ORDERING INDIVIDUAL LED STRIP LENGTHS [CUT] - see page 95

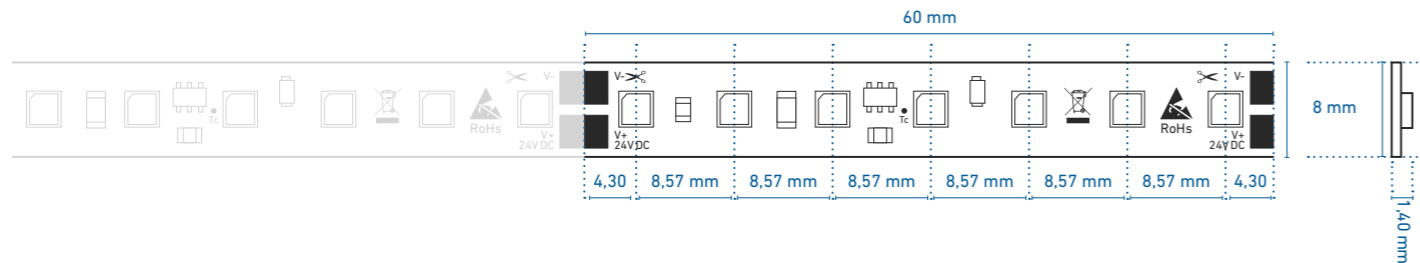

PROFILNUTZUNG | USE IN PROFILES

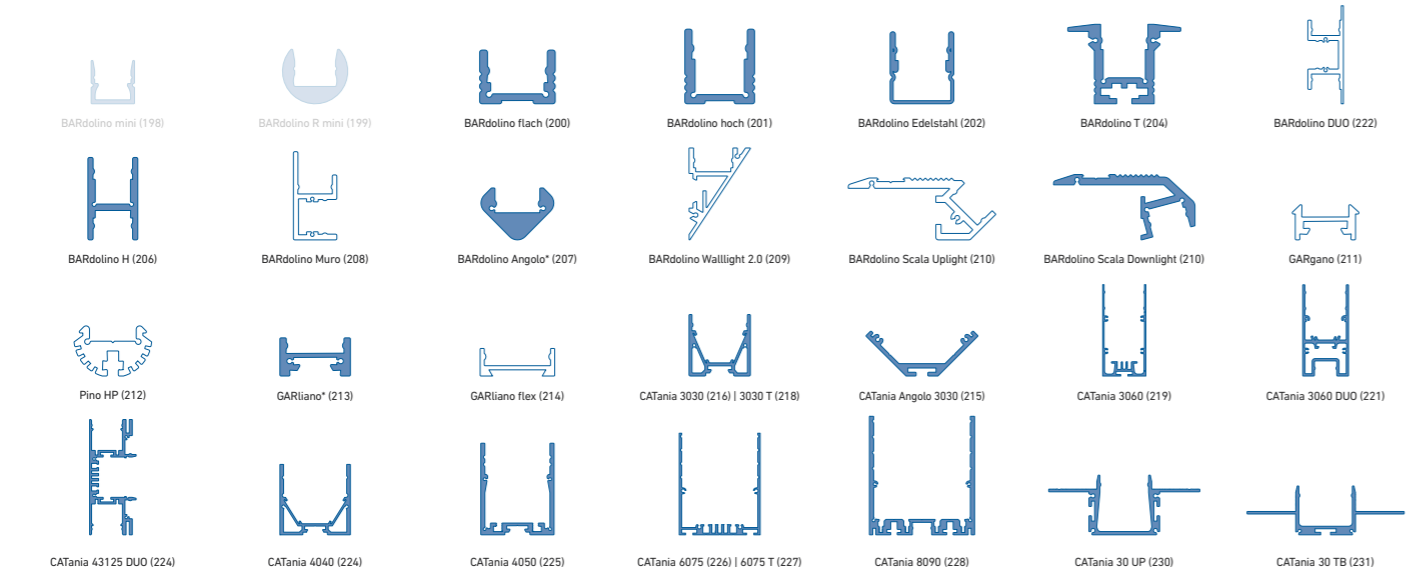

weiß: LED-Punkte sichtbar, kein homogenes Lichtbild | white: LED dots visible, no uniform light distribution
 blau: homogenes Lichtbild möglich | blue: uniform light distribution is possible
 * = eine homogene Lichtlinie ist nur in Kombination mit einer hohen Abdeckung möglich | a uniform light line is only possible in combination with a high diffusor

@ max. Ta = 25 °C im Betrieb und Montagesituation Aufbau [Einbau bei CATania 30 UP und CATania 30 TB] ansonsten ggf. unzureichende Kühlung | @ max. Ta = 25 °C in operation and surface mounted installation [recessed installation with CATania 30 UP and CATania 30 TB] otherwise possibility of insufficient cooling
 Bitte beachten: Unzureichende Kühlung beschädigt den LED-Streifen! Verarbeitungshinweise zu LEDlight flex siehe www.barthelme.de | Please note: insufficient cooling will damage the LED strips! Processing notes for LEDlight flex see www.barthelme.de

LEDlight flex 08 8 HIGH EFFICIENCY PRO

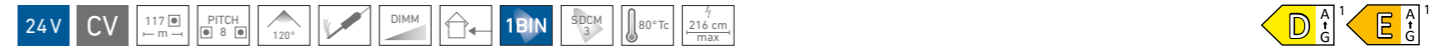

ROLLE | REEL: Länge: 216 cm (36 Segmente à 6 cm) | length: 216 cm (36 segments à 6 cm)

ZUSCHNITT | CUT: Segmente à 6 cm | segments à 6 cm

Variante Variant	Artikel-Nr. Item no.	Lichtfarbe Light color	typ. Farbtemperatur typ. color temperature	typ. Watt/Meter	typ. Lumen/Watt	typ. Lumen/Meter	typ. CRI	EEK EEC
Rolle Reel	50408828	warmweiß 827 warm white	2700 K	48 W/m	129 lm/W	6.229 lm/m	84	E
Zuschnitt Cut	50008828							
Rolle Reel	50408833	weiß 830 white	3000 K	48 W/m	134 lm/W	6.445 lm/m	84	E
Zuschnitt Cut	50008833							
Rolle Reel	50408834	kaltweiß 840 cool white	4000 K	48 W/m	138 lm/W	6.641 lm/m	84	E
Zuschnitt Cut	50008834							
Rolle Reel	50408815	tageslicht 857 daylight	5700 K	48 W/m	154 lm/W	7.403 lm/m	84	D
Zuschnitt Cut	50008815							

Auch in den Lichtfarben 2200 K, 2500 K und 3500 K auf Anfrage erhältlich | also available in the light colors 2200 K, 2500 K and 3500 K on request
 W/Zuschnitt: 2,88 W | W/Cut: 2,88 W
 Lebensdauer: L90/B10 > 60.000 h @ Tc < 80 °C | Lifetime: L90/B10 > 60.000 h @ Tc < 80 °C
 * Die EEK-Angabe bezieht sich jeweils auf die verbaute(n) Lichtquelle(n) | * In each case, the EEK specification refers to the installed light source(s).
 Passendes Zubehör siehe S. 181 ff. | suitable accessories see p. 181 ff.

TECHNISCHE ZEICHNUNG | TECHNICAL DRAWING

BESTELLUNG VON INDIVIDUELLEN LED-STREIFENLÄNGEN [ZUSCHNITT] - siehe Seite 95 | ORDERING INDIVIDUAL LED STRIP LENGTHS [CUT] - see page 95

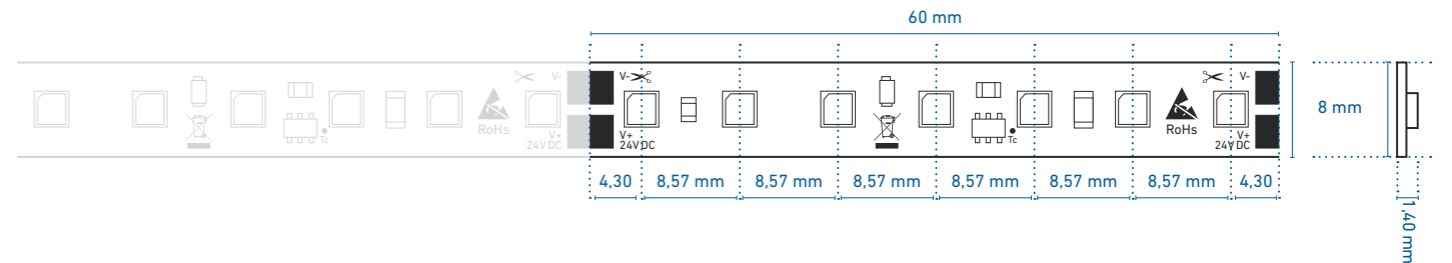

PROFILNUTZUNG | USE IN PROFILES

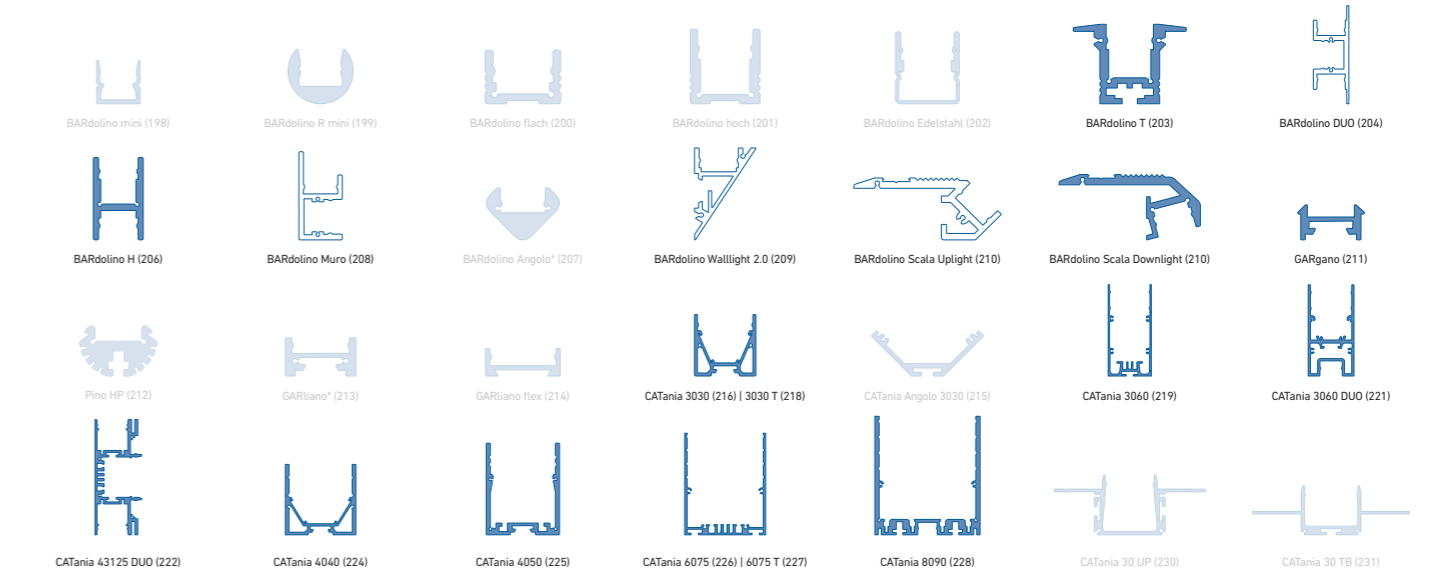

weiß: LED-Punkte sichtbar, kein homogenes Lichtbild | white: LED dots visible, no uniform light distribution
 blau: homogenes Lichtbild möglich | blue: uniform light distribution is possible
 * = eine homogene Lichtlinie ist nur in Kombination mit einer hohen Abdeckung möglich | a uniform light line is only possible in combination with a high diffusor

@ max. Ta = 25 °C im Betrieb und Montagesituation Aufbau [Einbau bei CATania 30 UP und CATania 30 TB] ansonsten ggf. unzureichende Kühlung | @ max. Ta = 25 °C in operation and surface mounted installation [recessed installation with CATania 30 UP and CATania 30 TB] otherwise possibility of insufficient cooling
 Bitte beachten: Unzureichende Kühlung beschädigt den LED-Streifen! Verarbeitungshinweise zu LEDlight flex siehe www.barthelme.de | Please note: insufficient cooling will damage the LED strips! Processing notes for LEDlight flex see www.barthelme.de

LEDlight flex 12 8p HIGH EFFICIENCY

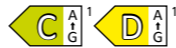

ROLLE | REEL: Länge: 756 cm (84 Segmente à 9 cm) | length: 756 cm (84 segments à 9 cm)
ZUSCHNITT | CUT: Segmente à 9 cm | segments à 9 cm

Variante Variant	Artikel-Nr. Item no.	Lichtfarbe Light color	typ. Farbtemperatur typ. color temperature	typ. Watt/Meter	typ. Lumen/Watt	typ. Lumen/Meter	typ. CRI	EEK EEC
Rolle Reel	50407628	warmweiß 827 warm white	2700 K	5,3 W/m	156 lm/W	831 lm/m	84	D
Zuschnitt Cut	50007628							
Rolle Reel	50407633	weiß 830 white	3000 K	5,3 W/m	161 lm/W	860 lm/m	84	D
Zuschnitt Cut	50007633							
Rolle Reel	50407634	kaltweiß 840 cool white	4000 K	5,3 W/m	166 lm/W	886 lm/m	84	D
Zuschnitt Cut	50007634							
Rolle Reel	50407615	tageslicht 857 daylight	5700 K	5,3 W/m	174 lm/W	927 lm/m	84	C
Zuschnitt Cut	50007615							

Auch in den Lichtfarben 2200 K, 2500 K und 3500 K auf Anfrage erhältlich | also available in the light colors 2200 K, 2500 K and 3500 K on request
W/Zuschnitt: 0,48 W | W/Cut: 0,48 W
Lebensdauer: L90/B10 > 60.000 h @ Tc < 80 °C | Lifetime: L90/B10 > 60.000 h @ Tc < 80 °C
Die EEK-Angabe bezieht sich jeweils auf die verbaute(n) Lichtquelle(n) | In each case, the EEK specification refers to the installed light source(s).
Passendes Zubehör siehe S. 181 ff. | suitable accessories see p. 181 ff.

Einfacher Anschluss und Verbinden ohne Lötten - siehe Seite 180 | easy connection without soldering - see page 180

TECHNISCHE ZEICHNUNG | TECHNICAL DRAWING

BESTELLUNG VON INDIVIDUELLEN LED-STREIFENLÄNGEN [ZUSCHNITT] - siehe Seite 95 | ORDERING INDIVIDUAL LED STRIP LENGTHS [CUT] - see page 95

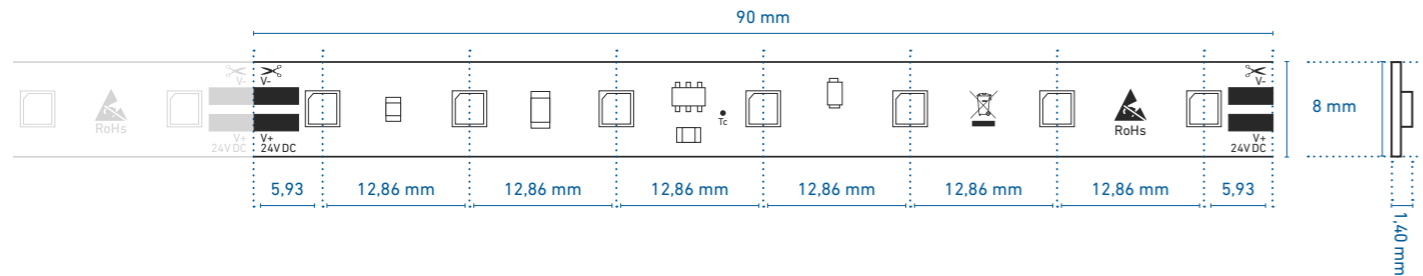

PROFILNUTZUNG | USE IN PROFILES

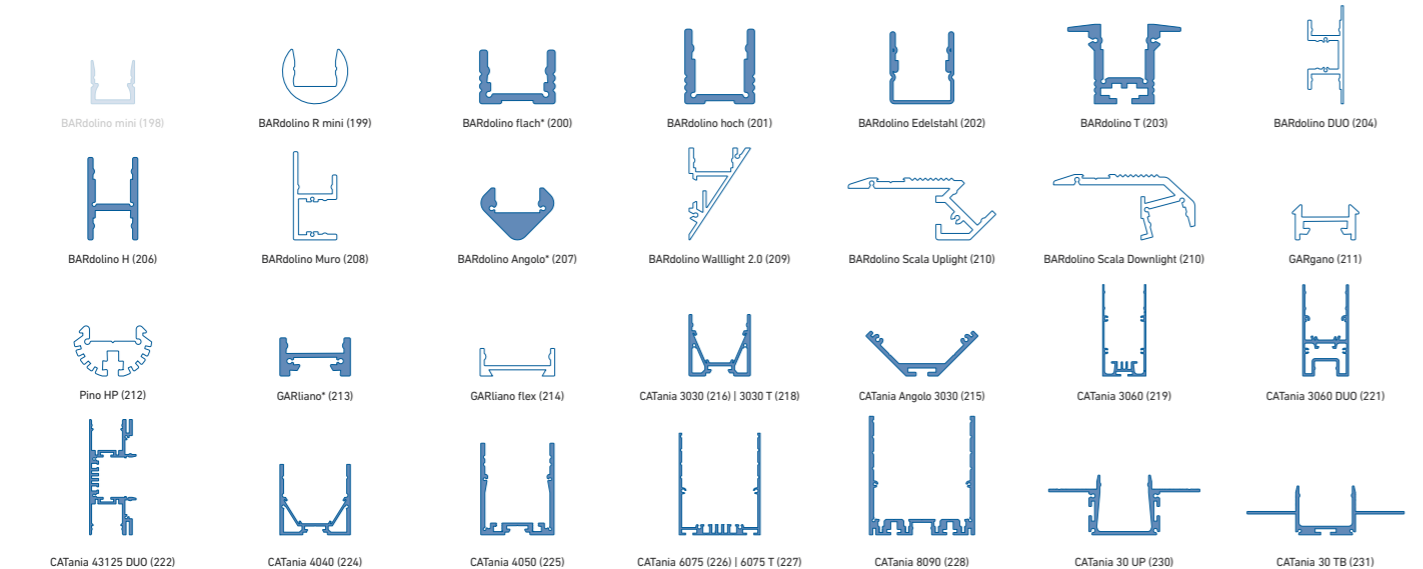

weiß: LED-Punkte sichtbar, kein homogenes Lichtbild | white: LED dots visible, no uniform light distribution
blau: homogenes Lichtbild möglich | blue: uniform light distribution is possible
* = eine homogene Lichtlinie ist nur in Kombination mit einer hohen Abdeckung möglich | a uniform light line is only possible in combination with a high diffusor

@ max. Ta = 25 °C im Betrieb und Montagesituation Aufbau [Einbau bei CATania 30 UP und CATania 30 TB] ansonsten ggf. unzureichende Kühlung | @ max. Ta = 25 °C in operation and surface mounted installation [recessed installation with CATania 30 UP and CATania 30 TB] otherwise possibility of insufficient cooling
Bitte beachten: Unzureichende Kühlung beschädigt den LED-Streifen! Verarbeitungshinweise zu LEDlight flex siehe www.barthelme.de | Please note: insufficient cooling will damage the LED strips! Processing notes for LEDlight flex see www.barthelme.de

LEDlight flex 12 8p HIGH EFFICIENCY PLUS

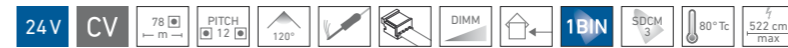

ROLLE | REEL: Länge: 396 cm (44 Segmente à 9 cm) | length: 396 cm (44 segments à 9 cm)
ZUSCHNITT | CUT: Segmente à 9 cm | segments à 9 cm

Variante Variant	Artikel-Nr. Item no.	Lichtfarbe Light color	typ. Farbtemperatur typ. color temperature	typ. Watt/Meter	typ. Lumen/Watt	typ. Lumen/Meter	typ. CRI	EEK EEC
Rolle Reel	50407728	warmweiß 827 warm white	2700 K	17,3 W/m	138 lm/W	2.389 lm/m	84	E
Zuschnitt Cut	50007728							
Rolle Reel	50407733	weiß 830 white	3000 K	17,3 W/m	143 lm/W	2.472 lm/m	84	E
Zuschnitt Cut	50007733							
Rolle Reel	50407734	kaltweiß 840 cool white	4000 K	17,3 W/m	147 lm/W	2.548 lm/m	84	D
Zuschnitt Cut	50007734							
Rolle Reel	50407715	tageslicht 857 daylight	5700 K	17,3 W/m	141 lm/W	2.450 lm/m	84	E
Zuschnitt Cut	50007715							

Auch in den Lichtfarben 2200 K, 2500 K und 3500 K auf Anfrage erhältlich | also available in the light colors 2200 K, 2500 K and 3500 K on request
W/Zuschnitt: 1,56 W | W/Cut: 1,56 W
Lebensdauer: L90/B10 > 60.000 h @ Tc < 80 °C | Lifetime: L90/B10 > 60.000 h @ Tc < 80 °C
Die EEK-Angabe bezieht sich jeweils auf die verbaute(n) Lichtquelle(n) | In each case, the EEK specification refers to the installed light source(s).
Passendes Zubehör siehe S. 181 ff. | suitable accessories see p. 181 ff.

Einfacher Anschluss und Verbinden ohne Lötten - siehe Seite 180 | easy connection without soldering - see page 180

TECHNISCHE ZEICHNUNG | TECHNICAL DRAWING

BESTELLUNG VON INDIVIDUELLEN LED-STREIFENLÄNGEN [ZUSCHNITT] - siehe Seite 95 | ORDERING INDIVIDUAL LED STRIP LENGTHS [CUT] - see page 95

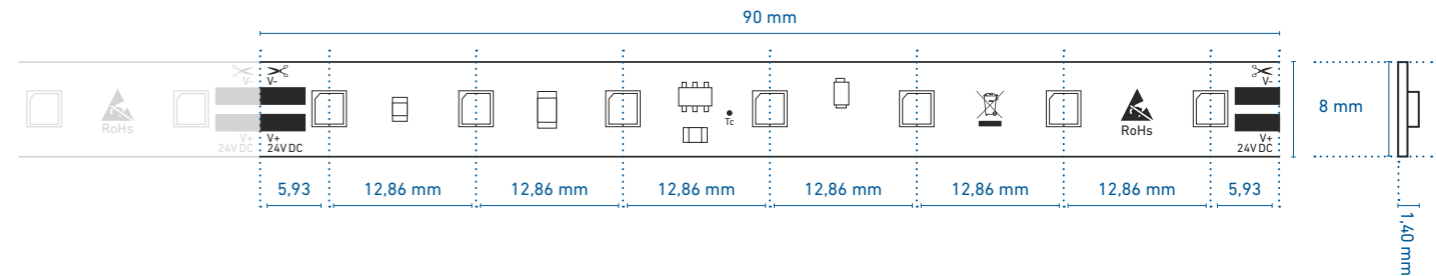

PROFILNUTZUNG | USE IN PROFILES

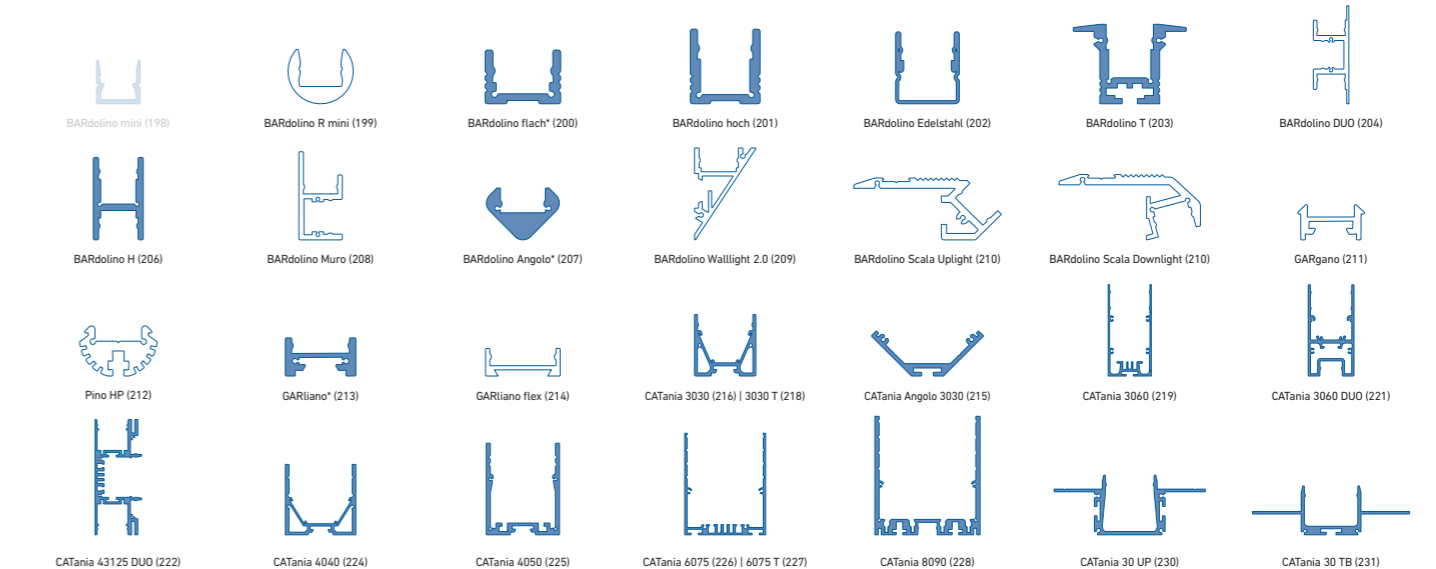

weiß: LED-Punkte sichtbar, kein homogenes Lichtbild | white: LED dots visible, no uniform light distribution
blau: homogenes Lichtbild möglich | blue: uniform light distribution is possible
* = eine homogene Lichtlinie ist nur in Kombination mit einer hohen Abdeckung möglich | a uniform light line is only possible in combination with a high diffusor

@ max. Ta = 25 °C im Betrieb und Montagesituation Aufbau [Einbau bei CATania 30 UP und CATania 30 TB] ansonsten ggf. unzureichende Kühlung | @ max. Ta = 25 °C in operation and surface mounted installation [recessed installation with CATania 30 UP and CATania 30 TB] otherwise possibility of insufficient cooling
Bitte beachten: Unzureichende Kühlung beschädigt den LED-Streifen! Verarbeitungshinweise zu LEDlight flex siehe www.barthelme.de | Please note: insufficient cooling will damage the LED strips! Processing notes for LEDlight flex see www.barthelme.de

LEDlight flex 12 8p HIGH EFFICIENCY PLUS IP 66-MFC

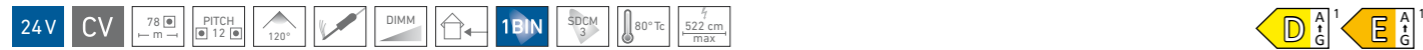

ROLLE | REEL: Länge: 396 cm (44 Segmente à 9 cm) | length: 396 cm (44 segments à 9 cm)
ZUSCHNITT | CUT: Segmente à 9 cm | segments à 9 cm

Variante Variant	Artikel-Nr. Item no.	Lichtfarbe Light color	typ. Farbtemperatur typ. color temperature	typ. Watt/Meter	typ. Lumen/Watt	typ. Lumen/Meter	typ. CRI	EEK EEC
Rolle Reel	50407728T	warmweiß 827 warm white	2700 K	17,3 W/m	138 lm/W	2.389 lm/m	84	E
Rolle Reel	50407733T	weiß 830 white	3000 K	17,3 W/m	143 lm/W	2.472 lm/m	84	E
Rolle Reel	50407734T	kaltweiß 840 cool white	4000 K	17,3 W/m	147 lm/W	2.548 lm/m	84	D

Es wurde eine IP X6-Prüfung nach DIN EN 60598-1 durchgeführt. Der LED-Streifen hat den Wassertest bestanden. Die Spannungsprüfung wurde nicht durchgeführt. Um die Spannungsfestigkeit gemäß DIN EN 60598-1 zu erreichen muss zusätzlich ein geeignetes Gehäuse verwendet werden. Bitte beachten Sie, dass beim Schneiden und Löten die IP-Schutzschicht beschädigt wird. Um den vollständigen Schutz wiederherzustellen, müssen die Schnitt- und Lötstellen wieder versiegelt werden. Wir empfehlen die Verwendung von mibenco®-Flüssiggummi (Art. Nr. 63500050). Weitere Informationen finden Sie auf S. 181 |

An IP X6 test according to DIN EN 60598-1 was carried out. The LED strip successfully passed the water test. In order to obtain the dielectric strength according to DIN EN 60598-1, a suitable housing must also be used. Please note that the IP protective layer is damaged during cutting and soldering. To restore complete protection, the cut and solder joints must be sealed again. We recommend the use of mibenco® liquid rubber (item no. 63500050). Further information can be found on page 181.

W/Zuschnitt: 1,56 W | W/Cut: 1.56 W
Lebensdauer: L90/B10 > 60.000 h @ Tc < 80 °C | Lifetime: L90/B10 > 60,000 h @ Tc < 80 °C

¹ Die EEK-Angabe bezieht sich jeweils auf die verbaute(n) Lichtquelle(n) | ¹ In each case, the EEK specification refers to the installed light source(s).
Passendes Zubehör siehe S. 181 ff. | suitable accessories see p. 181 ff.

TECHNISCHE ZEICHNUNG | TECHNICAL DRAWING

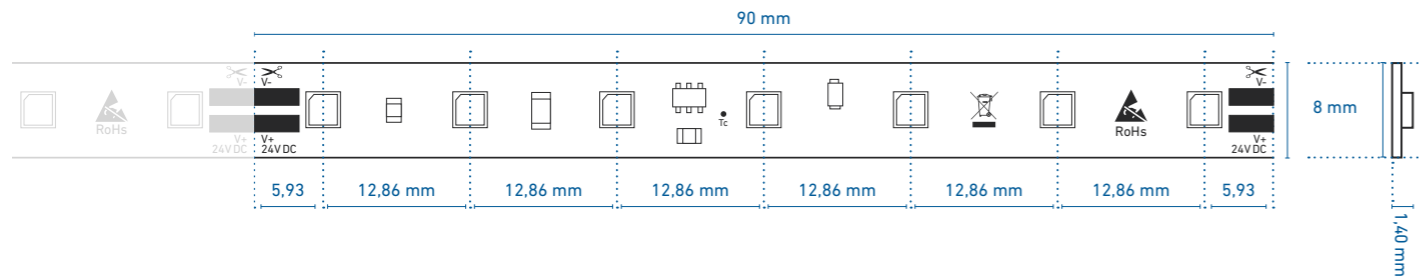

PROFILNUTZUNG | USE IN PROFILES

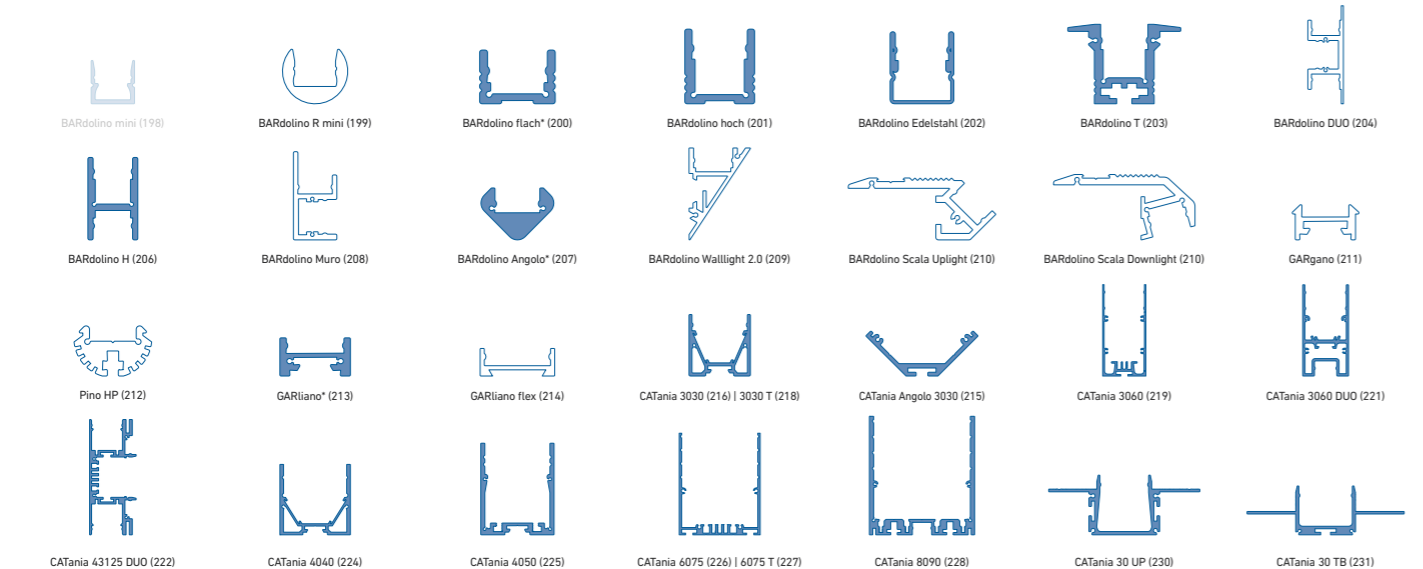

weiß: LED-Punkte sichtbar, kein homogenes Lichtbild | white: LED dots visible, no uniform light distribution
blau: homogenes Lichtbild möglich | blue: uniform light distribution is possible
* = eine homogene Lichtlinie ist nur in Kombination mit einer hohen Abdeckung möglich | a uniform light line is only possible in combination with a high diffusor

@ max. Ta = 25 °C im Betrieb und Montagesituation Aufbau [Einbau bei CATania 30 UP und CATania 30 TB] ansonsten ggf. unzureichende Kühlung | @ max. Ta = 25 °C in operation and surface mounted installation [recessed installation with CATania 30 UP and CATania 30 TB] otherwise possibility of insufficient cooling
Bitte beachten: Unzureichende Kühlung beschädigt den LED-Streifen! Verarbeitungshinweise zu LEDlight flex siehe www.barthelme.de | Please note: insufficient cooling will damage the LED strips! Processing notes for LEDlight flex see www.barthelme.de

LEDlight flex 12 8p HIGH EFFICIENCY PRO



ROLLE | REEL: Länge: 216 cm (24 Segmente à 9 cm) | length: 216 cm (24 segments à 9 cm)
ZUSCHNITT | CUT: Segmente à 9 cm | segments à 9 cm

Variante Variant	Artikel-Nr. Item no.	Lichtfarbe Light color	typ. Farbtemperatur typ. color temperature	typ. Watt/Meter	typ. Lumen/Watt	typ. Lumen/Meter	typ. CRI	EEK EEC
Rolle Reel	50409928	warmweiß 827 warm white	2700 K	32 W/m	130 lm/W	4.151 lm/m	84	E
Zuschnitt Cut	50009928							
Rolle Reel	50409933	weiß 830 white	3000 K	32 W/m	134 lm/W	4.295 lm/m	84	E
Zuschnitt Cut	50009933							
Rolle Reel	50409934	kaltweiß 840 cool white	4000 K	32 W/m	139 lm/W	4.426 lm/m	84	E
Zuschnitt Cut	50009934							
Rolle Reel	50409915	tageslicht 857 daylight	5700 K	32 W/m	154 lm/W	4.934 lm/m	84	D
Zuschnitt Cut	50009915							

Auch in den Lichtfarben 2500 K und 3500 K auf Anfrage erhältlich | also available in the light colors 2500 K and 3500 K on request
Bestellinformationen zum individuellen Zuschnitt siehe S. 165 | order information for individual cut lengths see p. 165

W/Zuschnitt: 2,88 W | W/Cut: 2.88 W
Lebensdauer: L90/B10 > 60.000 h @ Tc < 80 °C | Lifetime: L90/B10 > 60,000 h @ Tc < 80 °C

¹ Die EEK-Angabe bezieht sich jeweils auf die verbaute(n) Lichtquelle(n) | ¹ In each case, the EEK specification refers to the installed light source(s).
Passendes Zubehör siehe S. 181 ff. | suitable accessories see p. 181 ff.

Einfacher Anschluss und Verbinden ohne Löten - siehe Seite 180 | easy connection without soldering - see page 180

TECHNISCHE ZEICHNUNG | TECHNICAL DRAWING

BESTELLUNG VON INDIVIDUELLEN LED-STREIFENLÄNGEN [ZUSCHNITT] - siehe Seite 95 | ORDERING INDIVIDUAL LED STRIP LENGTHS [CUT] - see page 95

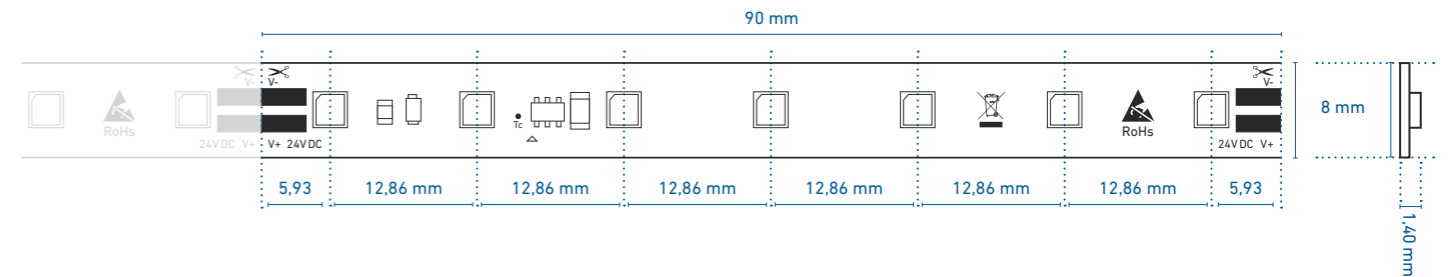

PROFILNUTZUNG | USE IN PROFILES

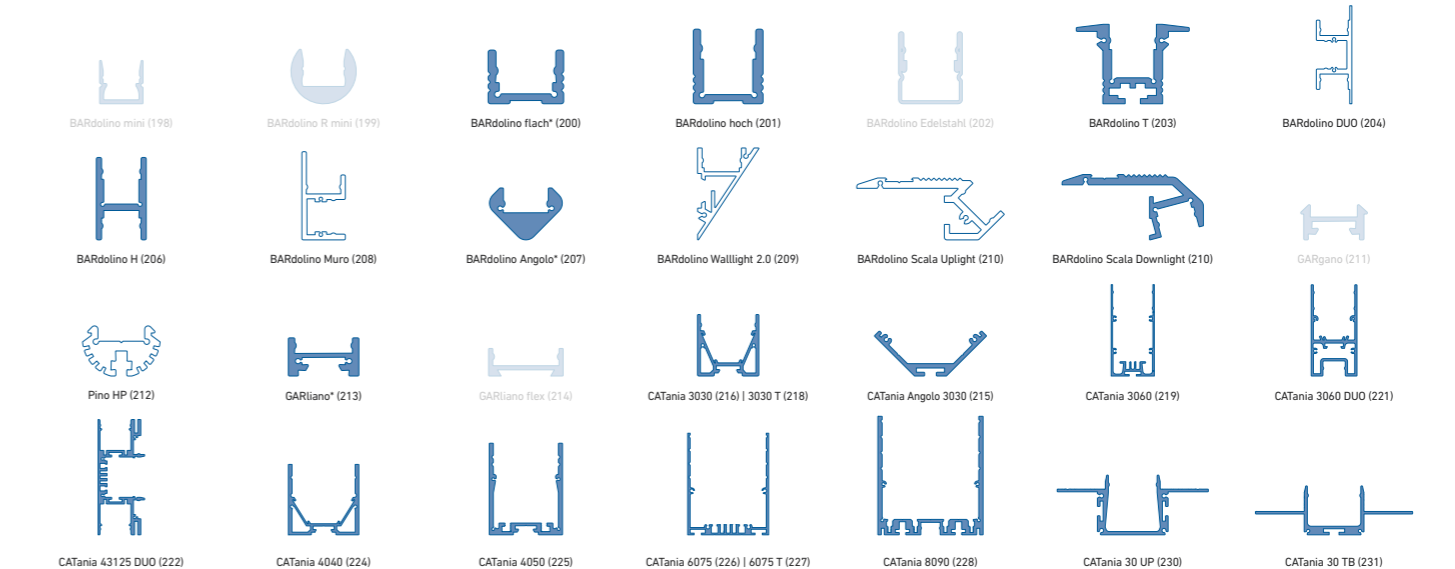

weiß: LED-Punkte sichtbar, kein homogenes Lichtbild | white: LED dots visible, no uniform light distribution
blau: homogenes Lichtbild möglich | blue: uniform light distribution is possible
* = eine homogene Lichtlinie ist nur in Kombination mit einer hohen Abdeckung möglich | a uniform light line is only possible in combination with a high diffusor

@ max. Ta = 25 °C im Betrieb und Montagesituation Aufbau [Einbau bei CATania 30 UP und CATania 30 TB] ansonsten ggf. unzureichende Kühlung | @ max. Ta = 25 °C in operation and surface mounted installation [recessed installation with CATania 30 UP and CATania 30 TB] otherwise possibility of insufficient cooling
Bitte beachten: Unzureichende Kühlung beschädigt den LED-Streifen! Verarbeitungshinweise zu LEDlight flex siehe www.barthelme.de | Please note: insufficient cooling will damage the LED strips! Processing notes for LEDlight flex see www.barthelme.de

PREMIUM LED-STREIFEN | PREMIUM LED STRIPS

HIGH EFFICIENCY 2.0

ERSTKLASSIGE ANSPRÜCHE AN DIE FARBWIEDERGABE
KOMBINIERT MIT MAXIMALEN EFFIZIENZANFORDERUNGEN. |
FIRST-CLASS DEMANDS ON COLOR RENDERING
COMBINED WITH MAXIMUM EFFICIENCY REQUIREMENTS.

Ermöglicht wird dies mit der neuen HIGH EFFICIENCY 2.0-Serie und dem Einsatz von LEDs der neuesten Generation mit speziell darauf ausgerichteter Technologie. Der Rotanteil, der innerhalb des Spektrums maßgeblich für das Erreichen hoher CRI-Werte verantwortlich ist, wird darin gezielt optimiert und liefert im sichtbaren Wellenlängen-bereich in der Summe effizientere Leistungswerte bei hoher Farbwiedergabe CRI > 96

This is made possible by the use of the latest generation of LEDs with specially designed technology. The red component, which is largely responsible for achieving high CRI values within the spectrum, is specifically optimized and delivers more efficient performance values in the visible wavelength range with high color rendering CRI > 96

LEDlight flex 08 8 HIGH EFFICIENCY 2.0



ROLLE | REEL: Länge: 504 cm (84 Segmente à 6 cm) | length: 504 cm (84 segments à 6 cm)
ZUSCHNITT | CUT: Segmente à 6 cm | segments à 6 cm

Variante Variant	Artikel-Nr. Item no.	Lichtfarbe Light color	typ. Farbtemperatur typ. color temperature	typ. Watt/Meter	typ. Lumen/Watt	typ. Lumen/Meter	typ. CRI	EEK EEC
Rolle Reel	50415628	warmweiß 927 warm white	2700 K	6,4 W/m	156 lm/W	997 lm/m	96	D
Zuschnitt Cut	50015628							
Rolle Reel	50415633	weiß 930 white	3000 K	6,4 W/m	164 lm/W	1.048 lm/m	96	D
Zuschnitt Cut	50015633							
Rolle Reel	50415634	kaltweiß 940 cool white	4000 K	6,4 W/m	170 lm/W	1.090 lm/m	96	D
Zuschnitt Cut	50015634							
Rolle Reel	50415615	tageslicht 957 daylight	5700 K	6,4 W/m	165 lm/W	1.055 lm/m	96	D
Zuschnitt Cut	50015615							

Auch in den Lichtfarben 2200 K, 2500 K und 3500 K auf Anfrage erhältlich | also available in the light colors 2200 K, 2500 K and 3500 K on request
W/Zuschnitt: 0,38 W | W/Cut: 0,38 W
Lebensdauer: L90/B10 > 60.000 h @ Tc < 80 °C | Lifetime: L90/B10 > 60,000 h @ Tc < 80 °C
¹Die EEK-Angabe bezieht sich jeweils auf die verbaute(n) Lichtquelle(n) | ¹In each case, the EEK specification refers to the installed light source(s).
Passendes Zubehör siehe S. 181 ff. | suitable accessories see p. 181 ff.

TECHNISCHE ZEICHNUNG | TECHNICAL DRAWING

BESTELLUNG VON INDIVIDUELLEN LED-STREIFENLÄNGEN (ZUSCHNITT) - siehe Seite 95 | ORDERING INDIVIDUAL LED STRIP LENGTHS [CUT] - see page 95

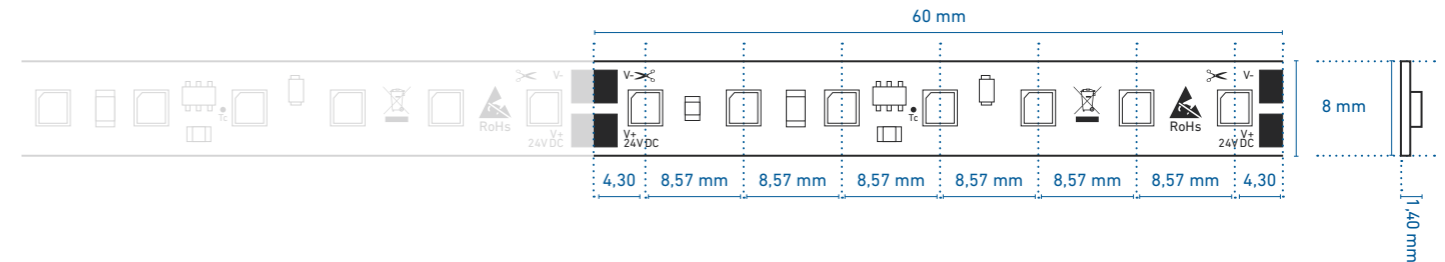

PROFILNUTZUNG | USE IN PROFILES

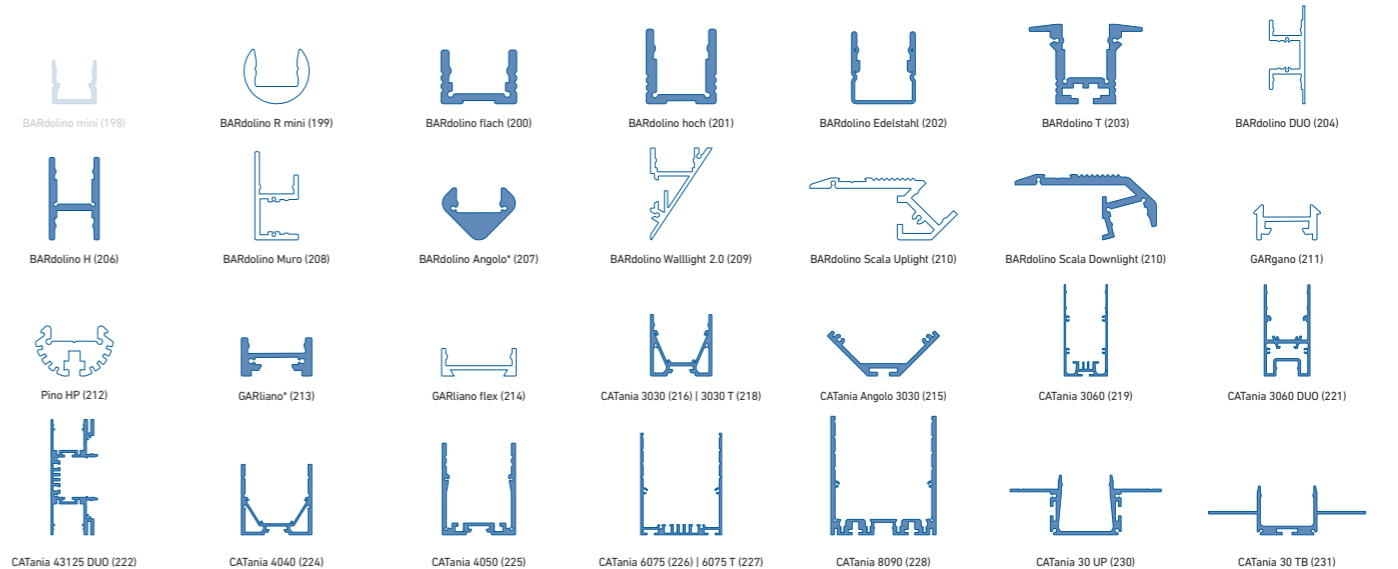

weiß: LED-Punkte sichtbar, kein homogenes Lichtbild | white: LED dots visible, no uniform light distribution
blau: homogenes Lichtbild möglich | blue: uniform light distribution is possible
* = eine homogene Lichtlinie ist nur in Kombination mit einer hohen Abdeckung möglich | a uniform light line is only possible in combination with a high diffusor

@ max. Ta = 25 °C im Betrieb und Montagesituation Aufbau [Einbau bei CATania 30 UP und CATania 30 TB] ansonsten ggf. unzureichende Kühlung | @ max. Ta = 25 °C in operation and surface mounted installation [recessed installation with CATania 30 UP and CATania 30 TB] otherwise possibility of insufficient cooling
Bitte beachten: Unzureichende Kühlung beschädigt den LED-Streifen! Verarbeitungshinweise zu LEDlight flex siehe www.barthelme.de | Please note: insufficient cooling will damage the LED strips! Processing notes for LEDlight flex see www.barthelme.de

LEDlight flex 08 8

HIGH EFFICIENCY PLUS 2.0



ROLLE | REEL: Länge: 396 cm (66 Segmente à 6 cm) | length: 396 cm (66 segments à 6 cm)
 ZUSCHNITT | CUT: Segmente à 6 cm | segments à 6 cm

Variante Variant	Artikel-Nr. Item no.	Lichtfarbe Light color	typ. Farbtemperatur typ. color temperature	typ. Watt/Meter	typ. Lumen/Watt	typ. Lumen/Meter	typ. CRI	EEK EEC
Rolle Reel	50415728	warmweiß 927 warm white	2700 K	22 W/m	151 lm/W	3.332 lm/m	96	D
Zuschnitt Cut	50015728							
Rolle Reel	50415733	weiß 930 white	3000 K	22 W/m	159 lm/W	3.500 lm/m	96	D
Zuschnitt Cut	50015733							
Rolle Reel	50415734	kaltweiß 940 cool white	4000 K	22 W/m	165 lm/W	3.640 lm/m	96	D
Zuschnitt Cut	50015734							
Rolle Reel	50415715	tageslicht 957 daylight	5700 K	22 W/m	161 lm/W	3.538 lm/m	96	D
Zuschnitt Cut	50015715							

Auch in den Lichtfarben 2200 K, 2500 K und 3500 K auf Anfrage erhältlich | also available in the light colors 2200 K, 2500 K and 3500 K on request
 W/Zuschnitt: 1,32 W | W/Cut: 1,32 W
 Lebensdauer: L90/B10 > 60.000 h @ Tc < 80 °C | Lifetime: L90/B10 > 60.000 h @ Tc < 80 °C
 * Die EEK-Angabe bezieht sich jeweils auf die verbaute(n) Lichtquelle(n) | * In each case, the EEK specification refers to the installed light source(s).
 Passendes Zubehör siehe S. 181 ff. | suitable accessories see p. 181 ff.

TECHNISCHE ZEICHNUNG | TECHNICAL DRAWING

BESTELLUNG VON INDIVIDUELLEN LED-STREIFENLÄNGEN [ZUSCHNITT] - siehe Seite 95 | ORDERING INDIVIDUAL LED STRIP LENGTHS [CUT] - see page 95

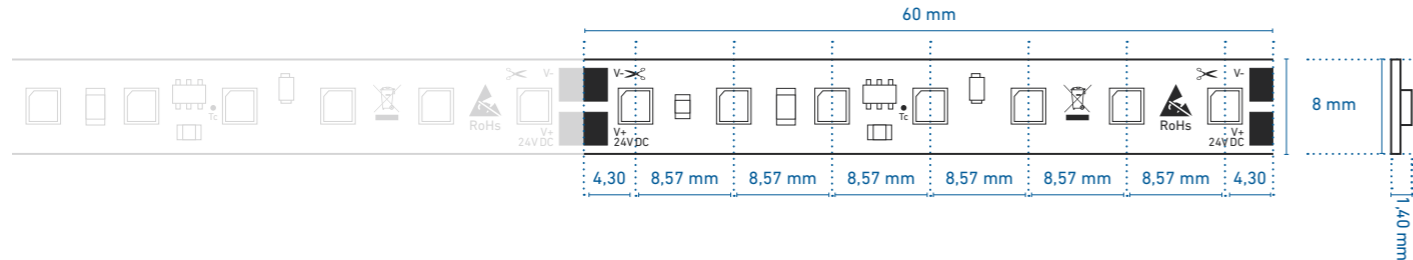

PROFILNUTZUNG | USE IN PROFILES

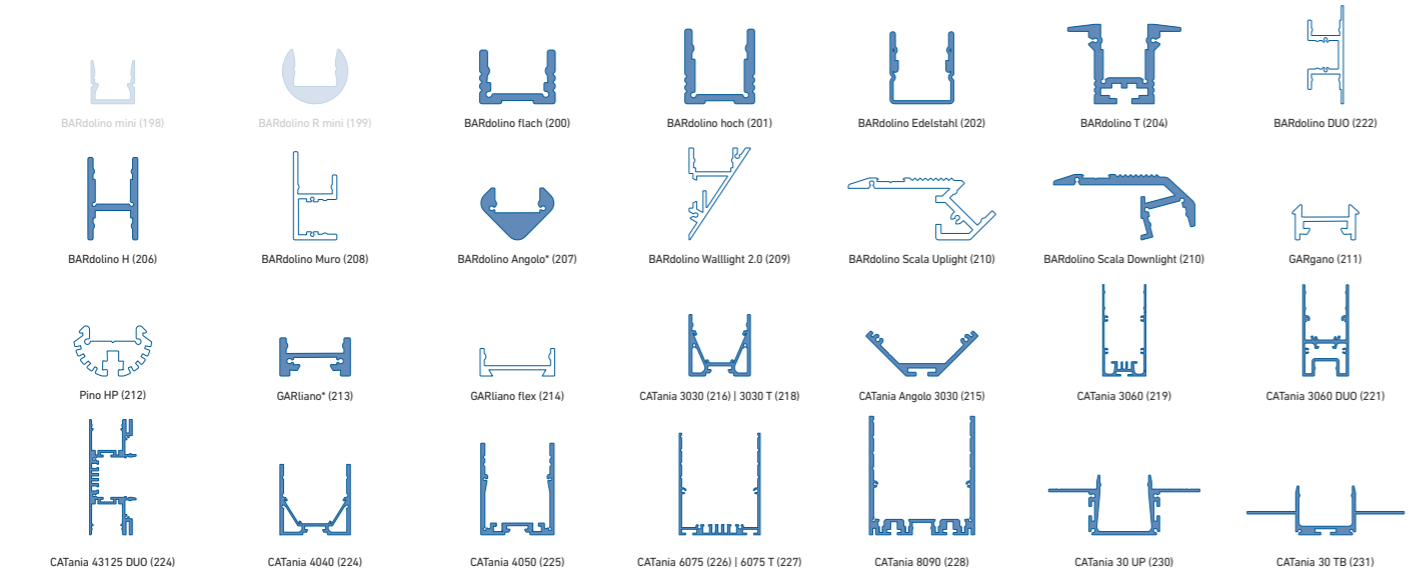

weiß: LED-Punkte sichtbar, kein homogenes Lichtbild | white: LED dots visible, no uniform light distribution
 blau: homogenes Lichtbild möglich | blue: uniform light distribution is possible
 * = eine homogene Lichtlinie ist nur in Kombination mit einer hohen Abdeckung möglich | a uniform light line is only possible in combination with a high diffusor

@ max. Ta = 25 °C im Betrieb und Montage-situation Aufbau [Einbau bei CATania 30 UP und CATania 30 TB] ansonsten ggf. unzureichende Kühlung | @ max. Ta = 25 °C in operation and surface mounted installation [recessed installation with CATania 30 UP and CATania 30 TB] otherwise possibility of insufficient cooling
 Bitte beachten: Unzureichende Kühlung beschädigt den LED-Streifen! Verarbeitungshinweise zu LEDlight flex siehe www.barthelme.de | Please note: insufficient cooling will damage the LED strips! Processing notes for LEDlight flex see www.barthelme.de

LEDlight flex 08 8

HIGH EFFICIENCY PRO 2.0



ROLLE | REEL: Länge: 216 cm (36 Segmente à 6 cm) | length: 216 cm (36 segments à 6 cm)
 ZUSCHNITT | CUT: Segmente à 6 cm | segments à 6 cm

Variante Variant	Artikel-Nr. Item no.	Lichtfarbe Light color	typ. Farbtemperatur typ. color temperature	typ. Watt/Meter	typ. Lumen/Watt	typ. Lumen/Meter	typ. CRI	EEK EEC
Rolle Reel	50415828	warmweiß 927 warm white	2700 K	38,8 W/m	147 lm/W	5.701 lm/m	96	D
Zuschnitt Cut	50015828							
Rolle Reel	50415833	weiß 930 white	3000 K	38,8 W/m	154 lm/W	5.989 lm/m	96	D
Zuschnitt Cut	50015833							
Rolle Reel	50415834	kaltweiß 940 cool white	4000 K	38,8 W/m	161 lm/W	6.228 lm/m	96	D
Zuschnitt Cut	50015834							
Rolle Reel	50415815	tageslicht 957 daylight	5700 K	38,8 W/m	156 lm/W	6.068 lm/m	96	D
Zuschnitt Cut	50015815							

Auch in den Lichtfarben 2200 K, 2500 K und 3500 K auf Anfrage erhältlich | also available in the light colors 2200 K, 2500 K and 3500 K on request
 W/Zuschnitt: 2,33 W | W/Cut: 2,33 W
 Lebensdauer: L90/B10 > 60.000 h @ Tc < 80 °C | Lifetime: L90/B10 > 60.000 h @ Tc < 80 °C
 * Die EEK-Angabe bezieht sich jeweils auf die verbaute(n) Lichtquelle(n) | * In each case, the EEK specification refers to the installed light source(s).
 Passendes Zubehör siehe S. 181 ff. | suitable accessories see p. 181 ff.

TECHNISCHE ZEICHNUNG | TECHNICAL DRAWING

BESTELLUNG VON INDIVIDUELLEN LED-STREIFENLÄNGEN [ZUSCHNITT] - siehe Seite 95 | ORDERING INDIVIDUAL LED STRIP LENGTHS [CUT] - see page 95

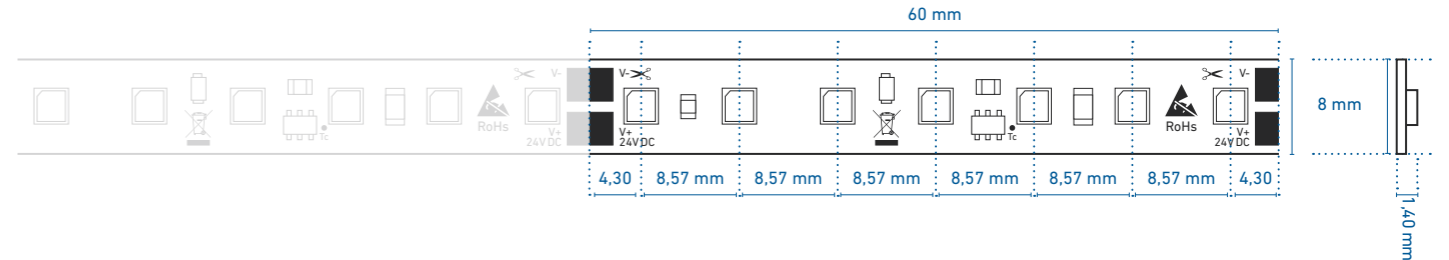

PROFILNUTZUNG | USE IN PROFILES

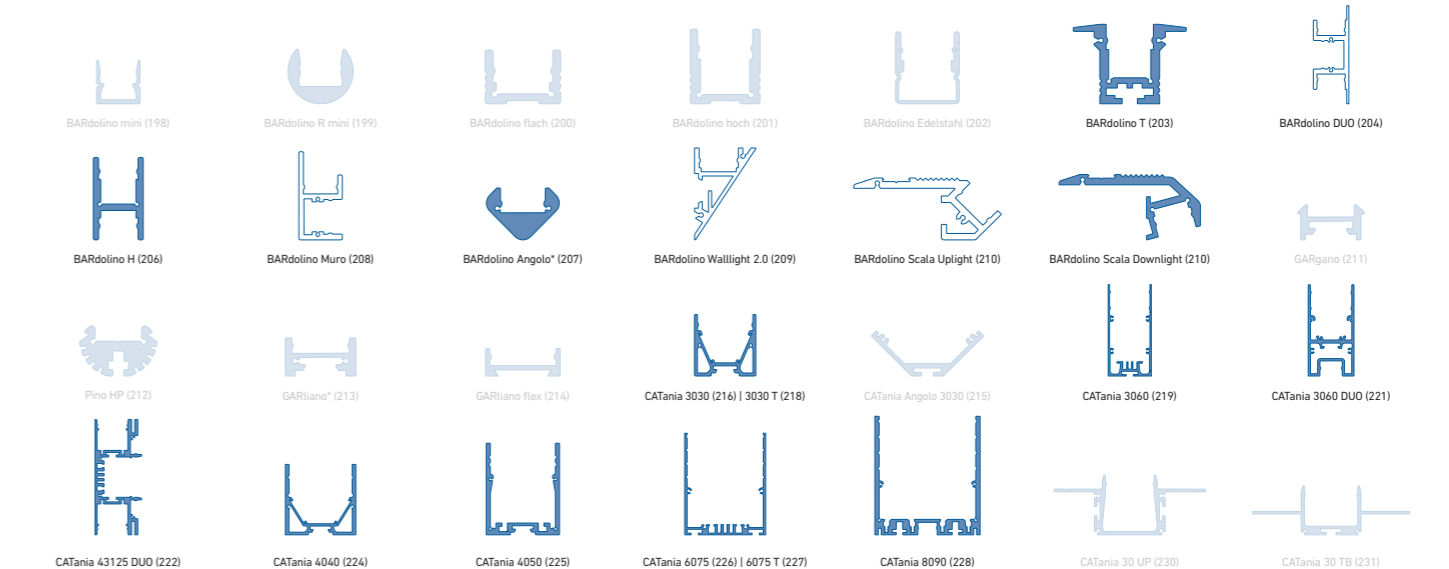

weiß: LED-Punkte sichtbar, kein homogenes Lichtbild | white: LED dots visible, no uniform light distribution
 blau: homogenes Lichtbild möglich | blue: uniform light distribution is possible
 * = eine homogene Lichtlinie ist nur in Kombination mit einer hohen Abdeckung möglich | a uniform light line is only possible in combination with a high diffusor

@ max. Ta = 25 °C im Betrieb und Montage-situation Aufbau [Einbau bei CATania 30 UP und CATania 30 TB] ansonsten ggf. unzureichende Kühlung | @ max. Ta = 25 °C in operation and surface mounted installation [recessed installation with CATania 30 UP and CATania 30 TB] otherwise possibility of insufficient cooling
 Bitte beachten: Unzureichende Kühlung beschädigt den LED-Streifen! Verarbeitungshinweise zu LEDlight flex siehe www.barthelme.de | Please note: insufficient cooling will damage the LED strips! Processing notes for LEDlight flex see www.barthelme.de

LEDlight flex 12 8p HIGH EFFICIENCY 2.0



ROLLE | REEL: Länge: 504 cm (56 Segmente à 9 cm) | length: 504 cm (56 segments à 9 cm)
ZUSCHNITT | CUT: Segmente à 9 cm | segments à 9 cm

Variante Variant	Artikel-Nr. Item no.	Lichtfarbe Light color	typ. Farbtemperatur typ. color temperature	typ. Watt/Meter	typ. Lumen/Watt	typ. Lumen/Meter	typ. CRI	EEK EEC
Rolle Reel	50415928	warmweiß 927 warm white	2700 K	4,5 W/m	156 lm/W	706 lm/m	96	D
Zuschnitt Cut	50015928							
Rolle Reel	50415933	weiß 930 white	3000 K	4,5 W/m	163 lm/W	741lm/m	96	D
Zuschnitt Cut	50015933							
Rolle Reel	50415934	kaltweiß 940 cool white	4000 K	4,5 W/m	170 lm/W	771 lm/m	96	D
Zuschnitt Cut	50015934							
Rolle Reel	50415915	tageslicht 957 daylight	5700 K	4,5 W/m	165 lm/W	748 lm/m	96	D
Zuschnitt Cut	50015915							

Auch in den Lichtfarben 2200 K, 2500 K und 3500 K auf Anfrage erhältlich | also available in the light colors 2200 K, 2500 K and 3500 K on request
W/Zuschnitt: 0,41 W | W/Cut: 0,41 W
Lebensdauer: L90/B10 > 60.000 h @ Tc < 80 °C | Lifetime: L90/B10 > 60,000 h @ Tc < 80 °C
¹ Die EEK-Angabe bezieht sich jeweils auf die verbaute(n) Lichtquelle(n) | ¹ In each case, the EEK specification refers to the installed light source(s).
Passendes Zubehör siehe S. 181 ff. | suitable accessories see p. 181 ff.

Einfacher Anschluss und Verbinden ohne Löten - siehe Seite 180 | easy connection without soldering - see page 180

TECHNISCHE ZEICHNUNG | TECHNICAL DRAWING

BESTELLUNG VON INDIVIDUELLEN LED-STREIFENLÄNGEN [ZUSCHNITT] - siehe Seite 95 | ORDERING INDIVIDUAL LED STRIP LENGTHS [CUT] - see page 95

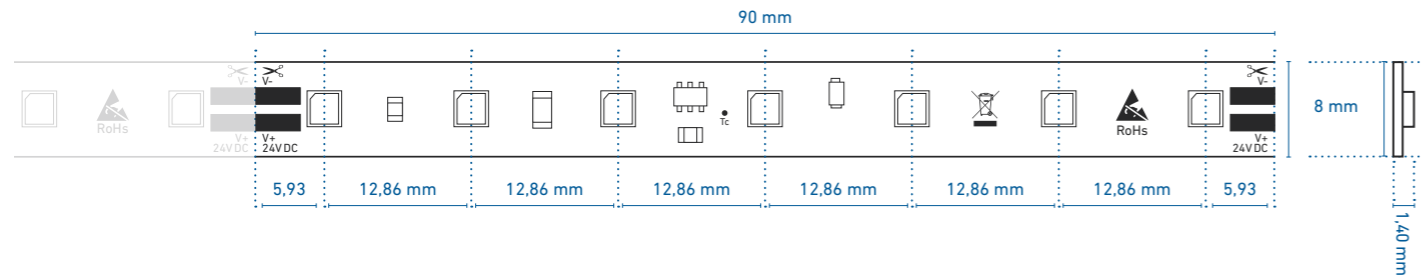

PROFILNUTZUNG | USE IN PROFILES

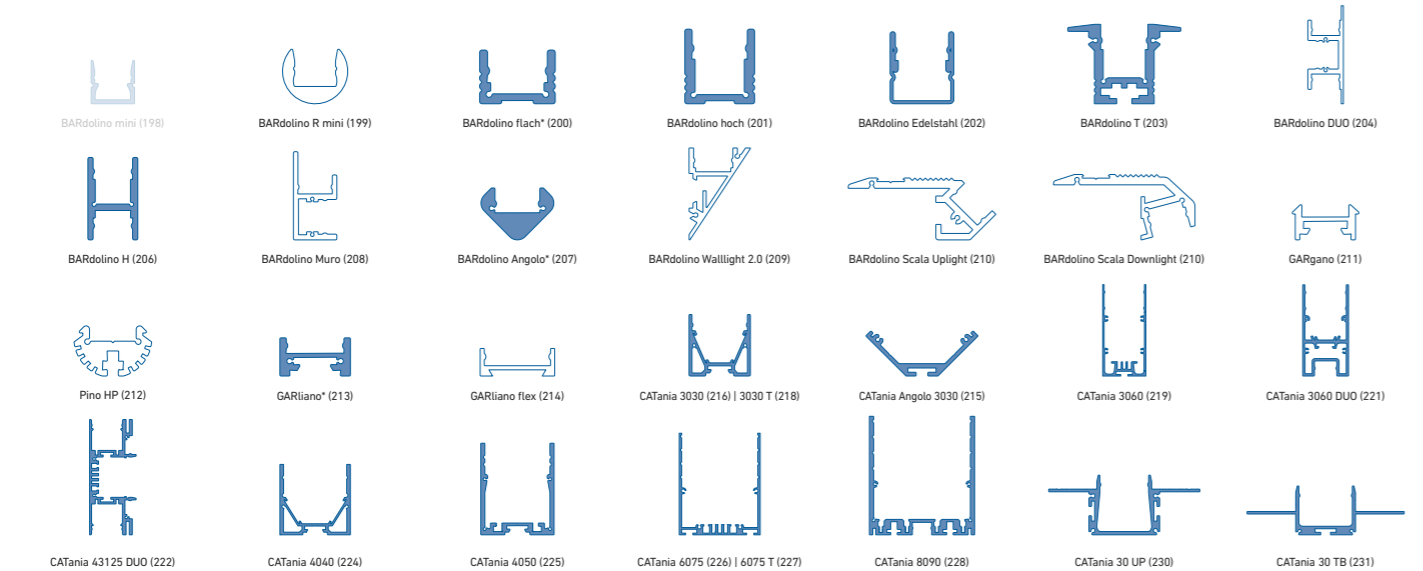

weiß: LED-Punkte sichtbar, kein homogenes Lichtbild | white: LED dots visible, no uniform light distribution
blau: homogenes Lichtbild möglich | blue: uniform light distribution is possible
* = eine homogene Lichtlinie ist nur in Kombination mit einer hohen Abdeckung möglich | a uniform light line is only possible in combination with a high diffusor

@ max. Ta = 25 °C im Betrieb und Montagesituation Aufbau [Einbau bei CATania 30 UP und CATania 30 TB] ansonsten ggf. unzureichende Kühlung | @ max. Ta = 25 °C in operation and surface mounted installation [recessed installation with CATania 30 UP and CATania 30 TB] otherwise possibility of insufficient cooling
Bitte beachten: Unzureichende Kühlung beschädigt den LED-Streifen! Verarbeitungshinweise zu LEDlight flex siehe www.barthelme.de | Please note: insufficient cooling will damage the LED strips! Processing notes for LEDlight flex see www.barthelme.de

LEDlight flex 12 8p HIGH EFFICIENCY PLUS 2.0

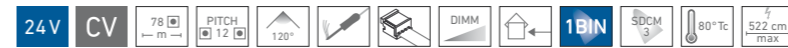

ROLLE | REEL: Länge: 504 cm (56 Segmente à 9 cm) | length: 504 cm (56 segments à 9 cm)
ZUSCHNITT | CUT: Segmente à 9 cm | segments à 9 cm

Variante Variant	Artikel-Nr. Item no.	Lichtfarbe Light color	typ. Farbtemperatur typ. color temperature	typ. Watt/Meter	typ. Lumen/Watt	typ. Lumen/Meter	typ. CRI	EEK EEC
Rolle Reel	50416028	warmweiß 927 warm white	2700 K	12,5 W/m	152 lm/W	1.909 lm/m	96	D
Zuschnitt Cut	50016028							
Rolle Reel	50416033	weiß 930 white	3000 K	12,5 W/m	160 lm/W	2.006 lm/m	96	D
Zuschnitt Cut	50016033							
Rolle Reel	50416034	kaltweiß 940 cool white	4000 K	12,5 W/m	166 lm/W	2.086 lm/m	96	D
Zuschnitt Cut	50016034							
Rolle Reel	50416015	tageslicht 957 daylight	5700 K	12,5 W/m	162 lm/W	2.027 lm/m	96	D
Zuschnitt Cut	50016015							

Auch in den Lichtfarben 2200 K, 2500 K und 3500 K auf Anfrage erhältlich | also available in the light colors 2200 K, 2500 K and 3500 K on request
W/Zuschnitt: 1,13 W | W/Cut: 1,13 W
Lebensdauer: L90/B10 > 60.000 h @ Tc < 80 °C | Lifetime: L90/B10 > 60,000 h @ Tc < 80 °C
¹ Die EEK-Angabe bezieht sich jeweils auf die verbaute(n) Lichtquelle(n) | ¹ In each case, the EEK specification refers to the installed light source(s).
Passendes Zubehör siehe S. 181 ff. | suitable accessories see p. 181 ff.

Einfacher Anschluss und Verbinden ohne Löten - siehe Seite 180 | easy connection without soldering - see page 180

TECHNISCHE ZEICHNUNG | TECHNICAL DRAWING

BESTELLUNG VON INDIVIDUELLEN LED-STREIFENLÄNGEN [ZUSCHNITT] - siehe Seite 95 | ORDERING INDIVIDUAL LED STRIP LENGTHS [CUT] - see page 95

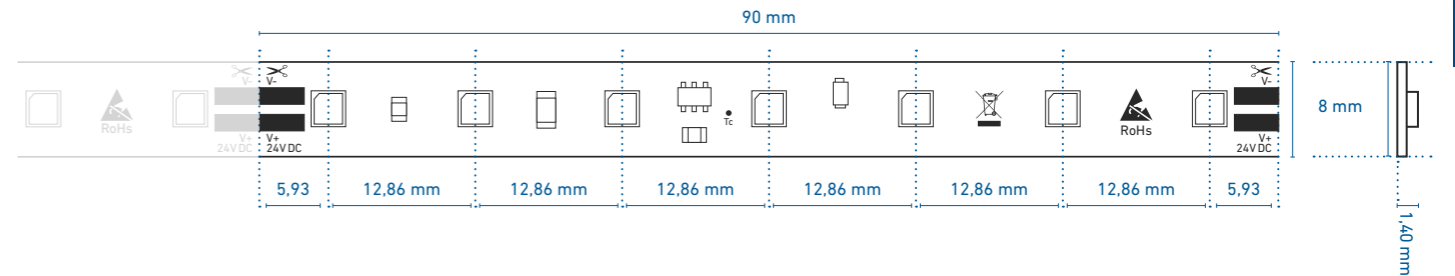

PROFILNUTZUNG | USE IN PROFILES

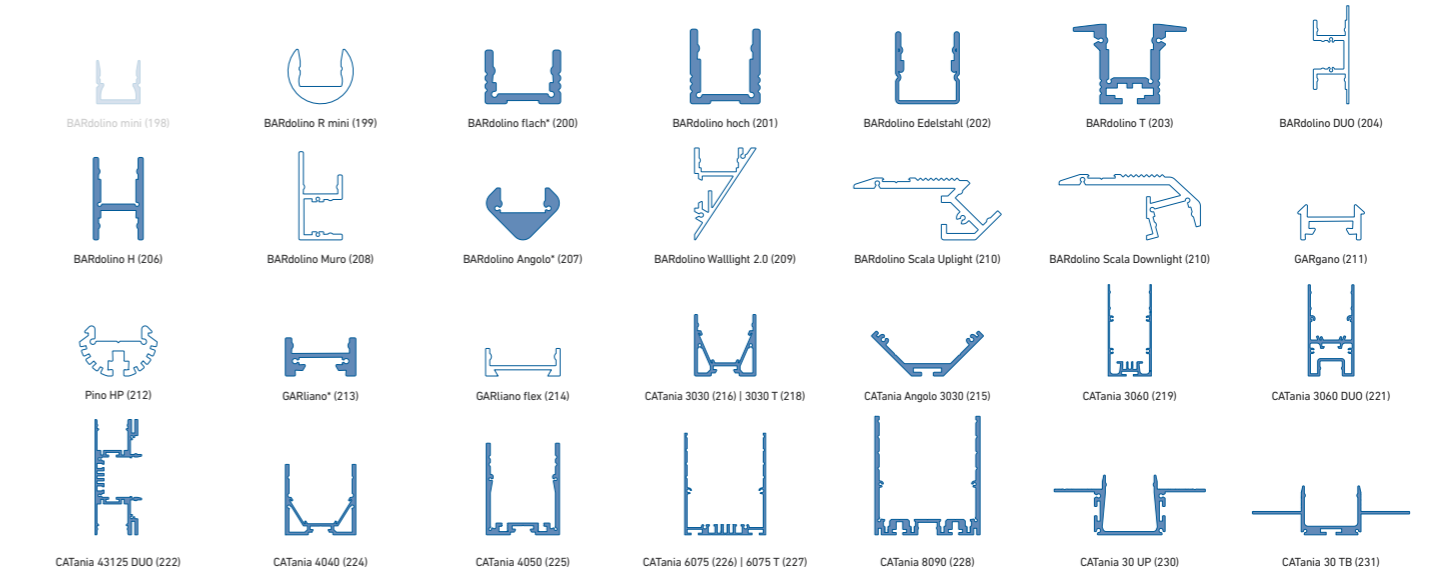

weiß: LED-Punkte sichtbar, kein homogenes Lichtbild | white: LED dots visible, no uniform light distribution
blau: homogenes Lichtbild möglich | blue: uniform light distribution is possible
* = eine homogene Lichtlinie ist nur in Kombination mit einer hohen Abdeckung möglich | a uniform light line is only possible in combination with a high diffusor

@ max. Ta = 25 °C im Betrieb und Montagesituation Aufbau [Einbau bei CATania 30 UP und CATania 30 TB] ansonsten ggf. unzureichende Kühlung | @ max. Ta = 25 °C in operation and surface mounted installation [recessed installation with CATania 30 UP and CATania 30 TB] otherwise possibility of insufficient cooling
Bitte beachten: Unzureichende Kühlung beschädigt den LED-Streifen! Verarbeitungshinweise zu LEDlight flex siehe www.barthelme.de | Please note: insufficient cooling will damage the LED strips! Processing notes for LEDlight flex see www.barthelme.de

LEDlight flex 12 8p HIGH EFFICIENCY PRO 2.0

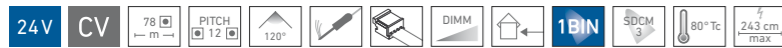

ROLLE | REEL: Länge: 216 cm (24 Segmente à 9 cm) | length: 216 cm (24 segments à 9 cm)
ZUSCHNITT | CUT: Segmente à 9 cm | segments à 9 cm

Variante Variant	Artikel-Nr. Item no.	Lichtfarbe Light color	typ. Farbtemperatur typ. color temperature	typ. Watt/Meter	typ. Lumen/Watt	typ. Lumen/Meter	typ. CRI	EEK EEC
Rolle Reel	50416128	warmweiß 927 warm white	2700 K	25,9 W/m	146 lm/W	3.802 lm/m	96	E
Zuschnitt Cut	50016128							
Rolle Reel	50416133	weiß 930 white	3000 K	25,9 W/m	154 lm/W	3.994 lm/m	96	E
Zuschnitt Cut	50016133							
Rolle Reel	50416134	kaltweiß 940 cool white	4000 K	25,9 W/m	161 lm/W	4.153 lm/m	96	E
Zuschnitt Cut	50016134							
Rolle Reel	50416115	tageslicht 957 daylight	5700 K	25,9 W/m	156 lm/W	4.047 lm/m	96	E
Zuschnitt Cut	50016115							

Auch in den Lichtfarben 2500 K und 3500 K auf Anfrage erhältlich | also available in the light colors 2500 K and 3500 K on request
Bestellinformationen zum individuellen Zuschnitt siehe S. 165 | order information for individual cut lengths see p. 165
W/Zuschnitt: 2,33 W | W/Cut: 2,33 W
Lebensdauer: L90/B10 > 60.000 h @ Tc < 80 °C | Lifetime: L90/B10 > 60.000 h @ Tc < 80 °C
* Die EEK-Angabe bezieht sich jeweils auf die verbaute(n) Lichtquelle(n) | * In each case, the EEK specification refers to the installed light source(s).
Passendes Zubehör siehe S. 181 ff. | suitable accessories see p. 181 ff.

Einfacher Anschluss und Verbinden ohne Löten - siehe Seite 180 | easy connection without soldering - see page 180

TECHNISCHE ZEICHNUNG | TECHNICAL DRAWING

BESTELLUNG VON INDIVIDUELLEN LED-STREIFENLÄNGEN [ZUSCHNITT] - siehe Seite 95 | ORDERING INDIVIDUAL LED STRIP LENGTHS [CUT] - see page 95

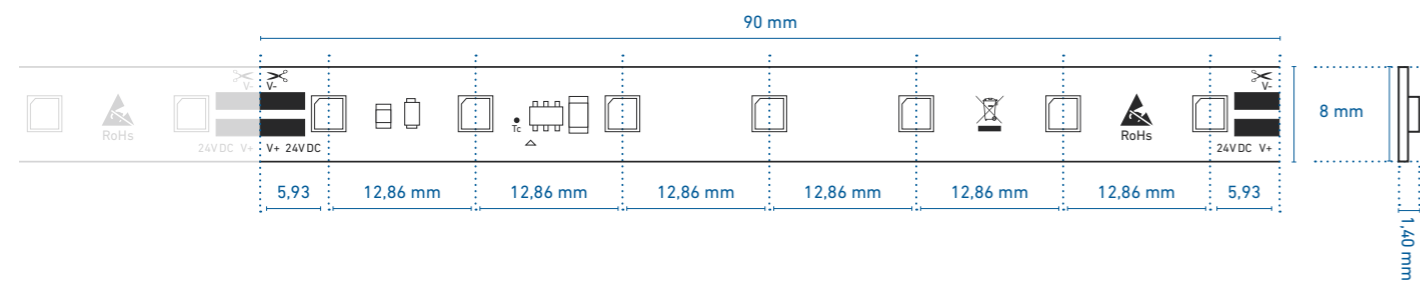

PROFILNUTZUNG | USE IN PROFILES

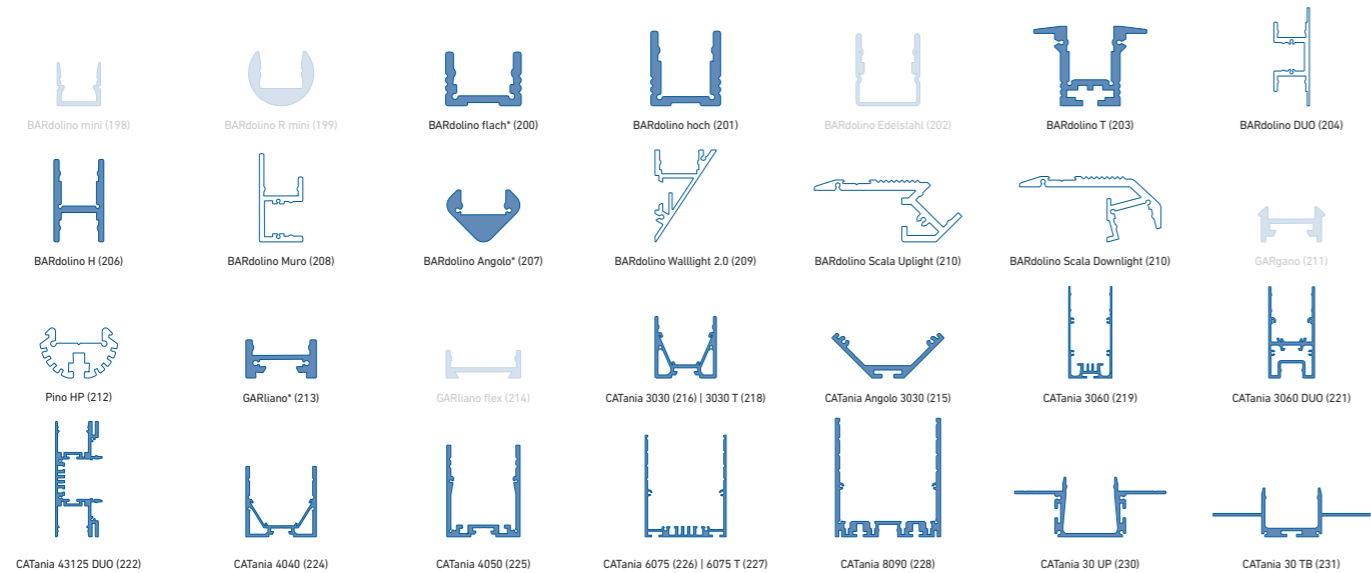

weiß: LED-Punkte sichtbar, kein homogenes Lichtbild | white: LED dots visible, no uniform light distribution
blau: homogenes Lichtbild möglich | blue: uniform light distribution is possible
* = eine homogene Lichtlinie ist nur in Kombination mit einer hohen Abdeckung möglich | a uniform light line is only possible in combination with a high diffuser

@ max. Ta = 25 °C im Betrieb und Montagesituation Aufbau [Einbau bei CATania 30 UP und CATania 30 TB] ansonsten ggf. unzureichende Kühlung | @ max. Ta = 25 °C in operation and surface mounted installation [recessed installation with CATania 30 UP and CATania 30 TB] otherwise possibility of insufficient cooling
Bitte beachten: Unzureichende Kühlung beschädigt den LED-Streifen! Verarbeitungshinweise zu LEDlight flex siehe www.barthelme.de | Please note: insufficient cooling will damage the LED strips! Processing notes for LEDlight flex see www.barthelme.de

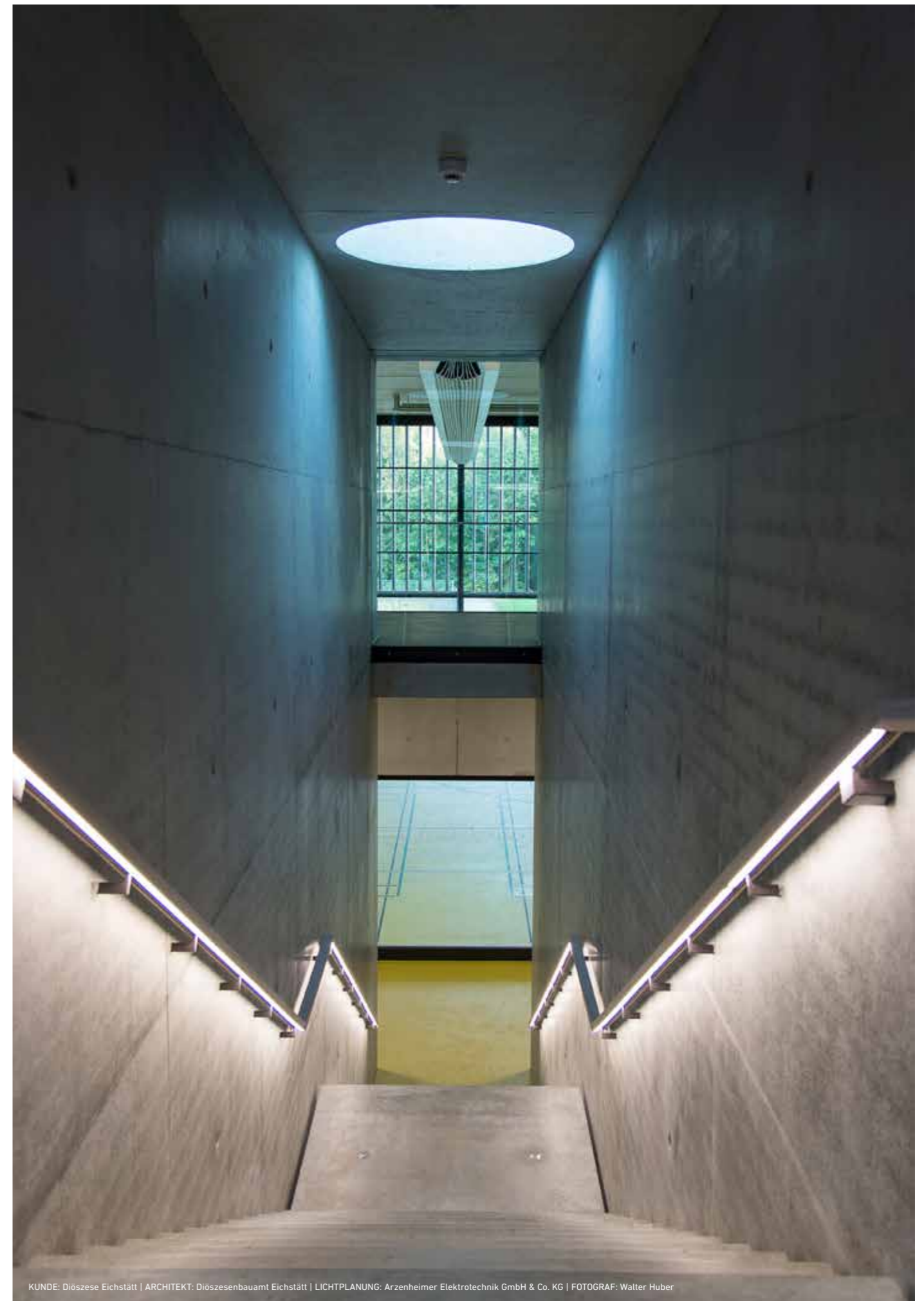

KUNDE: Diözese Eichstätt | ARCHITEKT: Diözesebauamt Eichstätt | LICHTPLANUNG: Arzenheimer Elektrotechnik GmbH & Co. KG | FOTOGRAF: Walter Huber



PREMIUM LED-STREIFEN | PREMIUM LED STRIPS

LEDlight flex TUNABLE WHITE

- » Tunable White LED-Streifen mit regelbarer Farbtemperatur bis zu 5700 K
- » ideal zur Realisierung von Human Centric Lighting (HCL)-Projekten
- » sehr hohe Farbwiedergabe: typ. CRI Ra 94, R9 > 50
- » hohe Effizienz: bis zu 117 lm/W
- » Lichtstrom bis 3.800 lm/m möglich
- » hohe Lebensdauer L90/B10 > 60.000 h bei Tc < 80 °C
- » Stromregelung durch IC für gleichbleibende Helligkeit über die gesamte Lichtlinie
- » mit Verpolungsschutzdiode
- » mit TVS-Überspannungsschutzdiode
- » rückseitig mit hochwertigem 3M-Doppelklebeband zur einfachen Montage

- » tunable white LED stripes with adjustable color temperature up to 5700 K
- » ideal for realizing Human Centric Lighting (HCL) projects
- » excellent color rendering: typ. CRI Ra 94, R9 > 50
- » high efficiency: up to 117 lm/W
- » luminous flux up to 3,800 lm/m possible
- » long operating life L90/B10 > 60,000 h at Tc < 80 °C
- » current regulation by IC for constant brightness over the entire light line
- » with reverse polarity protection diode
- » with TVS surge protection diode
- » high-quality 3M double-sided adhesive tape on the back for easy installation



KUNDE: Optik Plessin, Villach | LICHTPLANUNG: OZ lighting | FOTOGRAFIE: Adrian Hipp

LEDlight flex 15 8p TUNABLE WHITE 2000

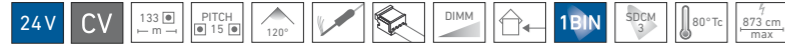

ROLLE | REEL: Länge: 504 cm (56 Segmente à 9 cm) | length: 504 cm (56 segments à 9 cm)
ZUSCHNITT | CUT: Segmente à 9 cm | segments à 9 cm

Variante Variant	Artikel-Nr. Item no.	Lichtfarbe Light color	typ. Farbtemperatur typ. color temperature	typ. Watt/Meter	typ. Lumen/Watt	typ. Lumen/Meter	typ. CRI	EEK EEC
Rolle Reel	50410130	warmweiß 927 – tageslichtweiß 957	2700 K – 5700 K	17,3 W/m	117 lm/W	2700 K: 949 lm/m 5700 K: 1.075 lm/m	94	F
Zuschnitt Cut	50010130	warm white 927 – daylight 957						

W/Zuschnitt: 1,56 W | W/Cut: 1.56 W
Lebensdauer: L90/B10 > 60.000 h @ Tc < 80 °C | Lifetime: L90/B10 > 60,000 h @ Tc < 80 °C
¹Die EEK-Angabe bezieht sich jeweils auf die verbaute(n) Lichtquelle(n) | ¹In each case, the EEK specification refers to the installed light source(s).
Passendes Zubehör siehe S. 181 ff. | suitable accessories see p. 181 ff.

Einfacher Anschluss und Verbinden ohne Lötten - siehe Seite 180 | easy connection without soldering - see page 180

TECHNISCHE ZEICHNUNG | TECHNICAL DRAWING

BESTELLUNG VON INDIVIDUELLEN LED-STREIFENLÄNGEN [ZUSCHNITT] - siehe Seite 95 | ORDERING INDIVIDUAL LED STRIP LENGTHS [CUT] - see page 95

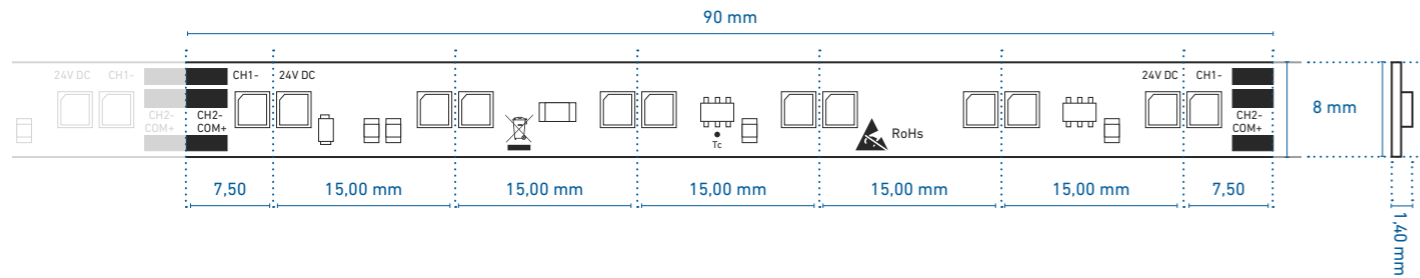

PROFILNUTZUNG | USE IN PROFILES

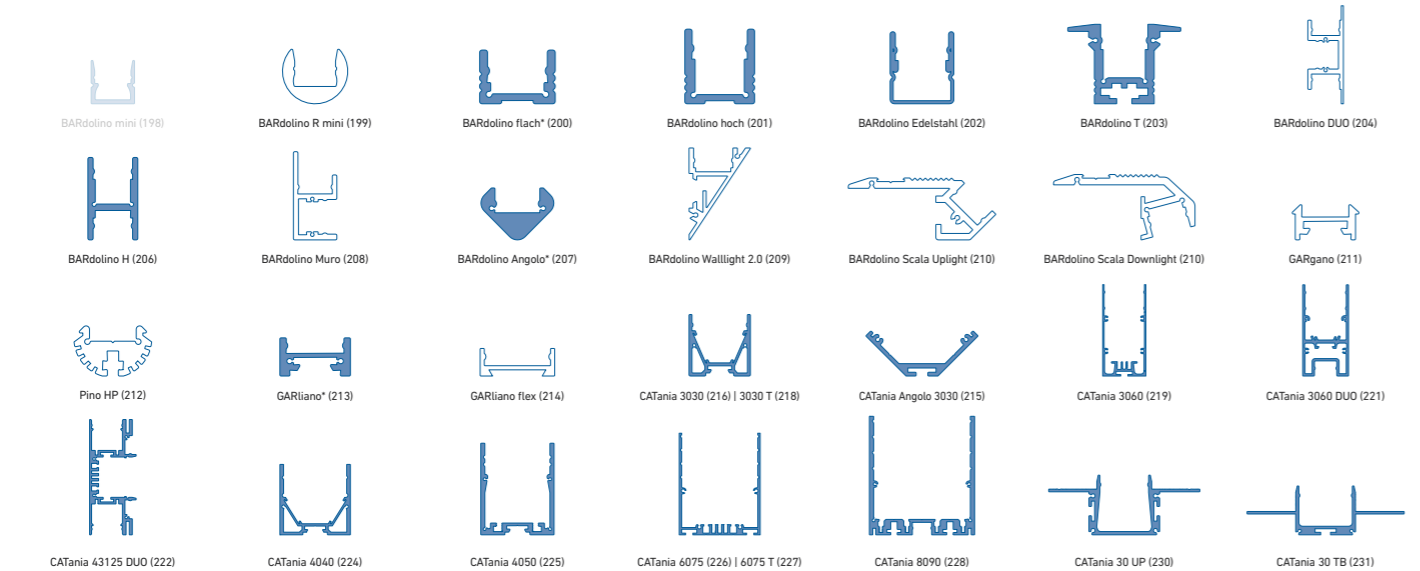

weiß: LED-Punkte sichtbar, kein homogenes Lichtbild | white: LED dots visible, no uniform light distribution
blau: homogenes Lichtbild möglich | blue: uniform light distribution is possible
* = eine homogene Lichtlinie ist nur in Kombination mit einer hohen Abdeckung möglich | a uniform light line is only possible in combination with a high diffusor

@ max. Ta = 25 °C im Betrieb und Montagesituation Aufbau [Einbau bei CATania 30 UP und CATania 30 TB] ansonsten ggf. unzureichende Kühlung | @ max. Ta = 25 °C in operation and surface mounted installation [recessed installation with CATania 30 UP and CATania 30 TB] otherwise possibility of insufficient cooling
Bitte beachten: Unzureichende Kühlung beschädigt den LED-Streifen! Verarbeitungshinweise zu LEDlight flex siehe www.barthelme.de | Please note: insufficient cooling will damage the LED strips! Processing notes for LEDlight flex see www.barthelme.de

LEDlight flex 15 8p TUNABLE WHITE 3000



ROLLE | REEL: Länge: 504 cm (56 Segmente à 9 cm) | length: 504 cm (56 segments à 9 cm)
ZUSCHNITT | CUT: Segmente à 9 cm | segments à 9 cm

Variante Variant	Artikel-Nr. Item no.	Lichtfarbe Light color	typ. Farbtemperatur typ. color temperature	typ. Watt/Meter	typ. Lumen/Watt	typ. Lumen/Meter	max. CRI	EEK EEC
Rolle Reel	50413030	Super warmweiß 820 – warmweiß 830	2000 K – 3000 K	34,6 W/m	99 lm/W	2000 K: 1.503 lm/m 3000 K: 1.908 lm/m	93	F
Zuschnitt Cut	50013030	super warm white 820 – warm white 830						

W/Zuschnitt: 3,12 W | W/Cut: 3.12 W
Lebensdauer: L90/B10 > 60.000 h @ Tc < 80 °C | Lifetime: L90/B10 > 60,000 h @ Tc < 80 °C
¹Die EEK-Angabe bezieht sich jeweils auf die verbaute(n) Lichtquelle(n) | ¹In each case, the EEK specification refers to the installed light source(s).
Passendes Zubehör siehe S. 181 ff. | suitable accessories see p. 181 ff.

Einfacher Anschluss und Verbinden ohne Lötten - siehe Seite 180 | easy connection without soldering - see page 180

TECHNISCHE ZEICHNUNG | TECHNICAL DRAWING

BESTELLUNG VON INDIVIDUELLEN LED-STREIFENLÄNGEN [ZUSCHNITT] - siehe Seite 95 | ORDERING INDIVIDUAL LED STRIP LENGTHS [CUT] - see page 95

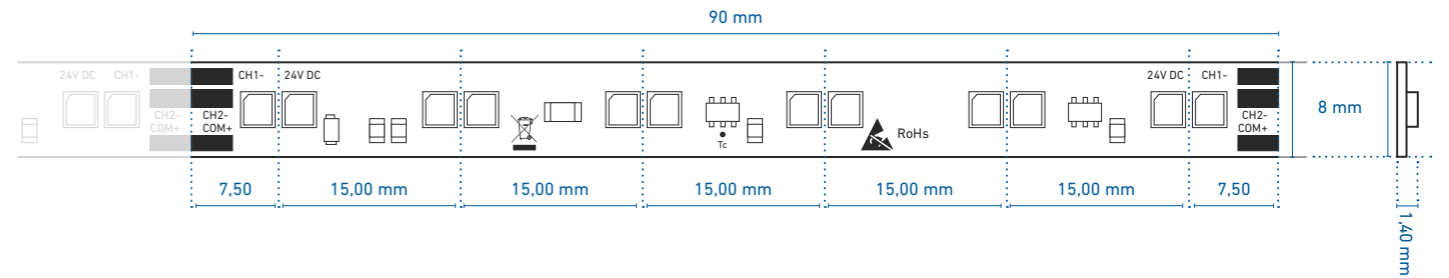

PROFILNUTZUNG | USE IN PROFILES

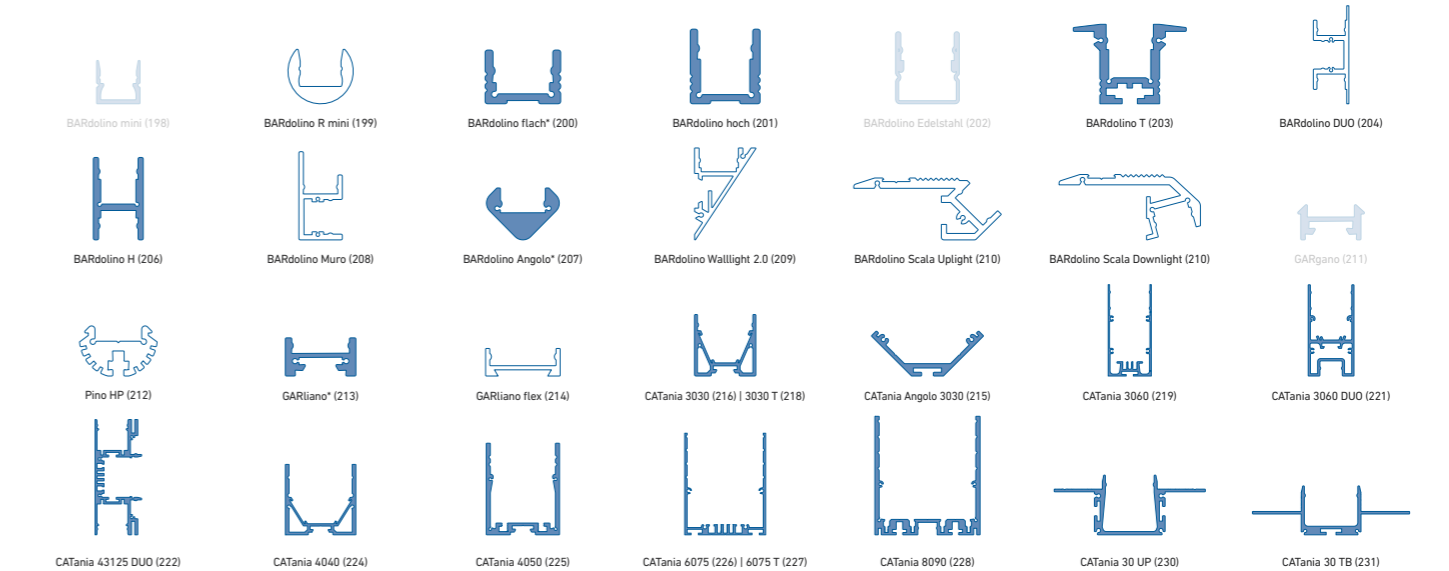

weiß: LED-Punkte sichtbar, kein homogenes Lichtbild | white: LED dots visible, no uniform light distribution
blau: homogenes Lichtbild möglich | blue: uniform light distribution is possible
* = eine homogene Lichtlinie ist nur in Kombination mit einer hohen Abdeckung möglich | a uniform light line is only possible in combination with a high diffusor

@ max. Ta = 25 °C im Betrieb und Montagesituation Aufbau [Einbau bei CATania 30 UP und CATania 30 TB] ansonsten ggf. unzureichende Kühlung | @ max. Ta = 25 °C in operation and surface mounted installation [recessed installation with CATania 30 UP and CATania 30 TB] otherwise possibility of insufficient cooling
Bitte beachten: Unzureichende Kühlung beschädigt den LED-Streifen! Verarbeitungshinweise zu LEDlight flex siehe www.barthelme.de | Please note: insufficient cooling will damage the LED strips! Processing notes for LEDlight flex see www.barthelme.de

LEDlight flex 15 8p TUNABLE WHITE 4000

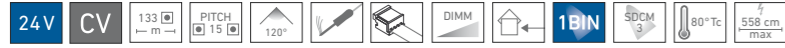

ROLLE | REEL: Länge: 504 cm (56 Segmente à 9 cm) | length: 504 cm (56 segments à 9 cm)

ZUSCHNITT | CUT: Segmente à 9 cm | segments à 9 cm

Variante Variant	Artikel-Nr. Item no.	Lichtfarbe Light color	typ. Farbtemperatur typ. color temperature	typ. Watt/Meter	typ. Lumen/Watt	typ. Lumen/Meter	typ. CRI	EEK EEC
Rolle Reel	50410230	warmweiß 927 – tageslichtweiß 957	2700 K – 5700 K	34,6 W/m	110 lm/W	2700 K: 1.789 lm/m 5700 K: 2.016 lm/m	94	F
Zuschnitt Cut	50010230	warm white 927 – daylight 957						

W/Zuschnitt: 3,12 W | W/Cut: 3,12 W

Lebensdauer: L90/B10 > 60.000 h @ Tc < 80 °C | Lifetime: L90/B10 > 60.000 h @ Tc < 80 °C

* Die EEK-Angabe bezieht sich jeweils auf die verbaute(n) Lichtquelle(n) | * In each case, the EEK specification refers to the installed light source(s).

Passendes Zubehör siehe S. 181 ff. | suitable accessories see p. 181 ff.

Einfacher Anschluss und Verbinden ohne Löten - siehe Seite 180 | easy connection without soldering - see page 180

TECHNISCHE ZEICHNUNG | TECHNICAL DRAWING

BESTELLUNG VON INDIVIDUELLEN LED-STREIFENLÄNGEN (ZUSCHNITT) - siehe Seite 95 | ORDERING INDIVIDUAL LED STRIP LENGTHS (CUT) - see page 95

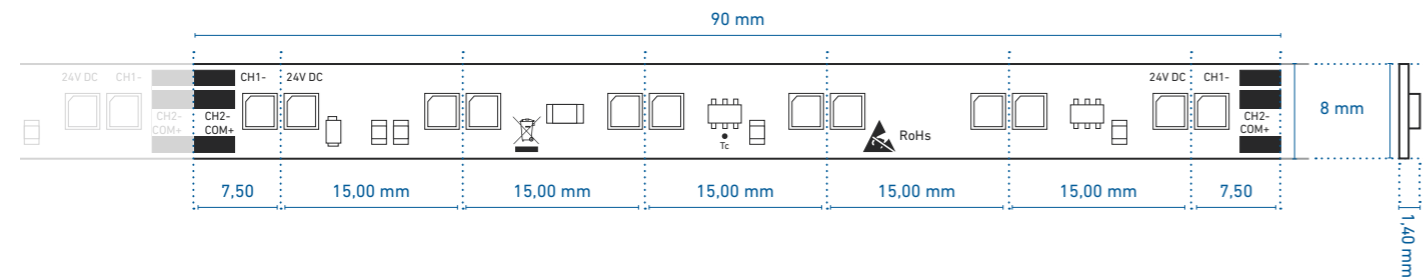

PROFILNUTZUNG | USE IN PROFILES

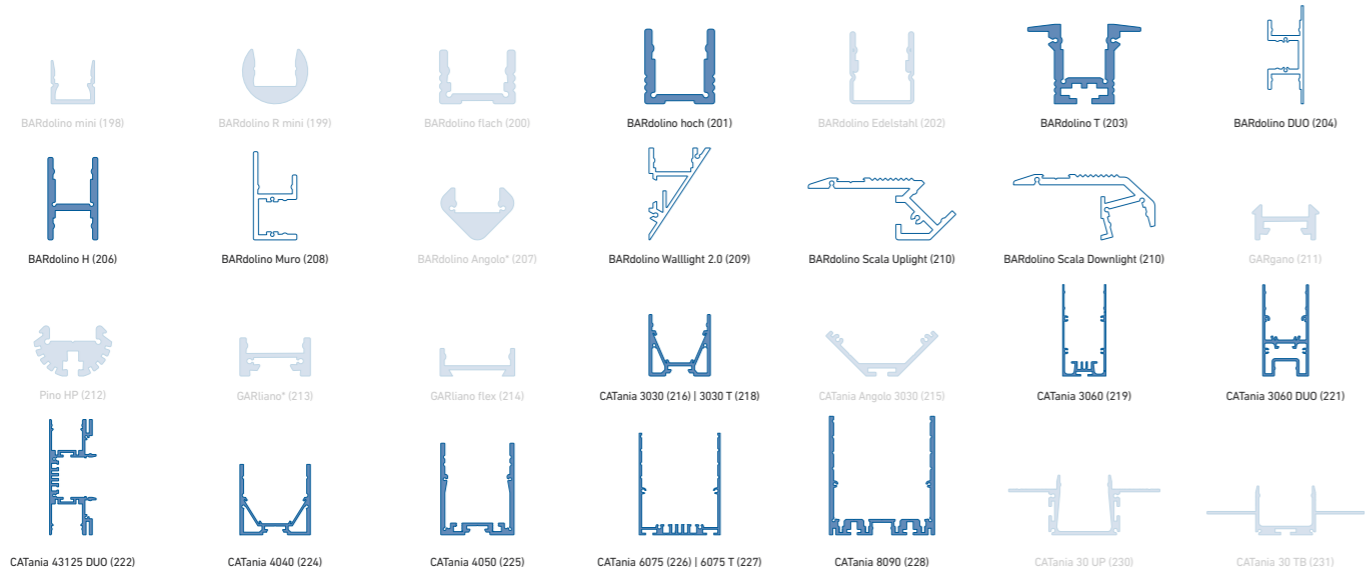

weiß: LED-Punkte sichtbar, kein homogenes Lichtbild | white: LED dots visible, no uniform light distribution

blau: homogenes Lichtbild möglich | blue: uniform light distribution is possible

* = eine homogene Lichtlinie ist nur in Kombination mit einer hohen Abdeckung möglich | a uniform light line is only possible in combination with a high diffuser

@ max. Ta = 25 °C im Betrieb und Montagesituation Aufbau [Einbau bei CATania 30 UP und CATania 30 TB] ansonsten ggf. unzureichende Kühlung | @ max. Ta = 25 °C in operation and surface mounted installation [recessed installation with CATania 30 UP and CATania 30 TB] otherwise possibility of insufficient cooling
Bitte beachten: Unzureichende Kühlung beschädigt den LED-Streifen! Verarbeitungshinweise zu LEDlight flex siehe www.barthelme.de | Please note: insufficient cooling will damage the LED strips! Processing notes for LEDlight flex see www.barthelme.de

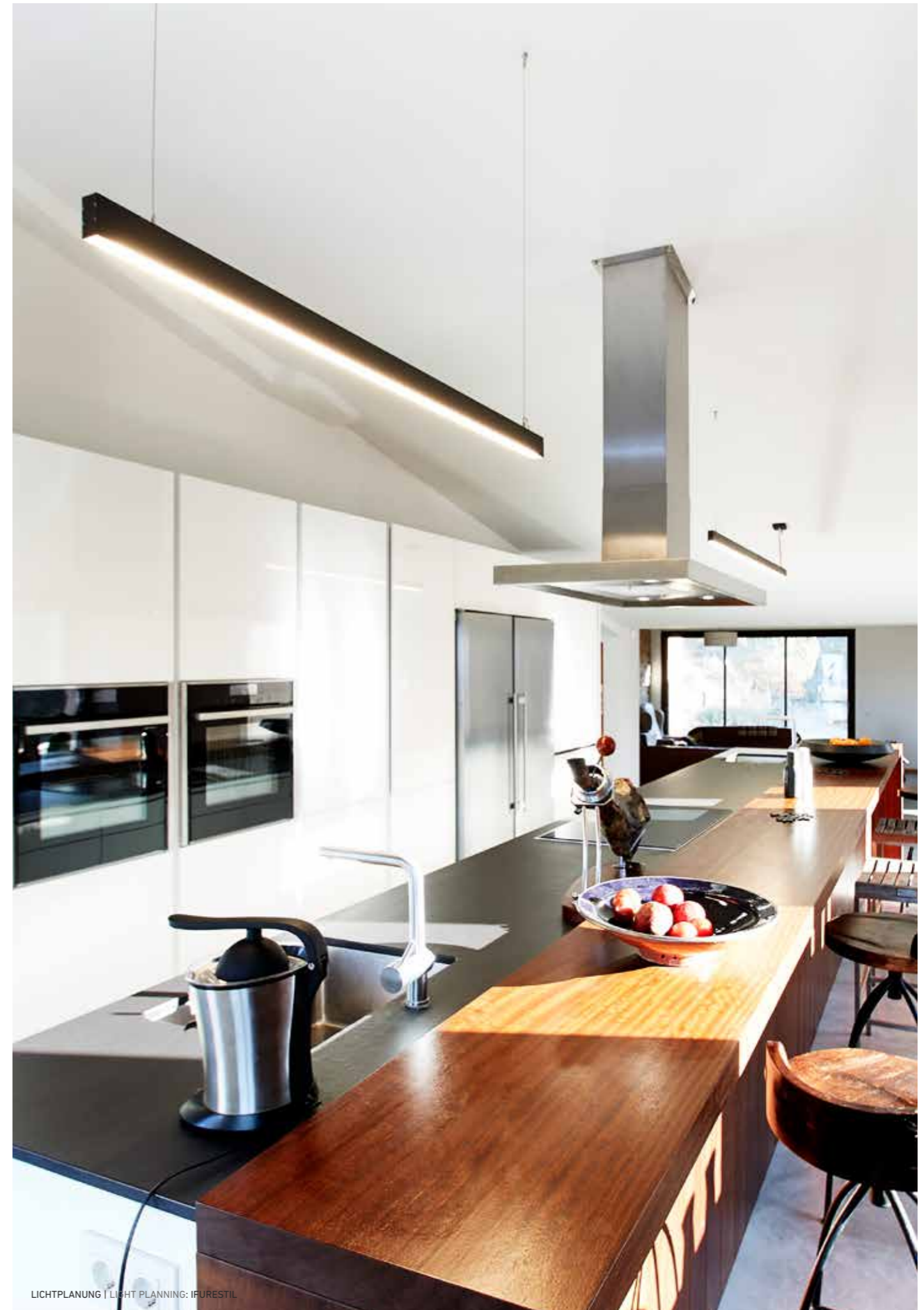

LICHTPLANUNG | LIGHT PLANNING: IFURESTIL

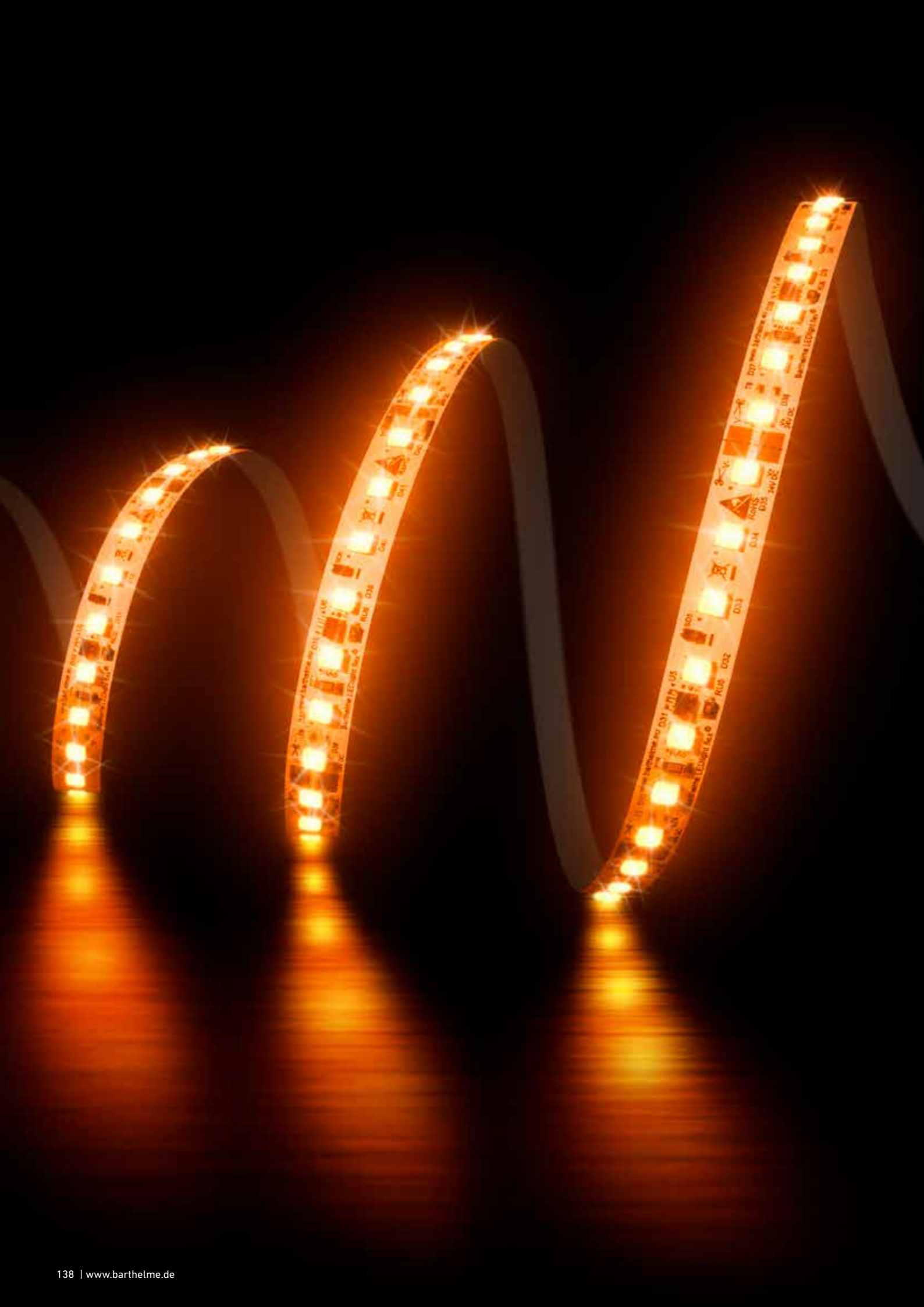

PREMIUM LED-STREIFEN | PREMIUM LED STRIPS

LEDlight flex COLOR

SINGLE COLOR

- » LED-Streifen für einfarbige Lichtlinien
- » ideal für helle, farbige Beleuchtungen (im Vergleich zu RGB heller)
- » Lebensdauer L70/B50 > 30.000 h bei Tc < 80 °C
- » Stromregelung durch IC für gleichbleibende Helligkeit über die gesamte Lichtlinie
- » mit Verpolungsschutzdiode
- » mit TVS-Überspannungsschutzdiode
- » rückseitig mit hochwertigem 3M-Doppelklebeband zur einfachen Montage

RGB

- » LED-Streifen für Lichtlinien mit einstellbarer Farbe
- » ideal für anpassbare, farbige Akzentbeleuchtung in Vouten und an Fassaden
- » Lebensdauer L70/B50 > 30.000 h bei Tc < 65 °C
- » Stromregelung durch IC für gleichbleibende Helligkeit über die gesamte Lichtlinie
- » mit TVS-Überspannungsschutzdiode
- » rückseitig mit hochwertigem 3M-Doppelklebeband zur einfachen Montage

RGBW | RGBA

- » LED-Streifen für Lichtlinien mit einstellbarer Farbe
- » gegenüber der RGB-Serie zusätzlich mit weißen oder amberfarbenen LEDs, für hervorragende Farbwiedergabe ausgestattet
- » setzt Produkte ansprechend in Szene
z.B. Fleisch: weiß + rot / Fisch: weiß + blau
- » Lebensdauer L70/B50 > 30.000 h bei Tc < 65 °C
- » Stromregelung durch IC für gleichbleibende Helligkeit über die gesamte Lichtlinie
- » mit Verpolungsschutzdiode
- » mit TVS-Überspannungsschutzdiode
- » rückseitig mit hochwertigem 3M-Doppelklebeband zur einfachen Montage

SINGLE COLOR

- » LED strips for single-color light lines
- » ideal for bright, colored lighting (lighter compared to RGB)
- » operating life L70/B50 > 30,000 h at Tc < 80 °C
- » current regulation by IC for constant brightness over the entire light line
- » with reverse polarity protection diode
- » with TVS surge protection diode
- » high-quality 3M double-sided adhesive tape on the back for easy installation

RGB

- » LED strips for light lines with adjustable color
- » ideal for adjustable, colored accent lighting in cove and facade applications
- » operating life L70/B50 > 30,000 h at Tc < 65 °C
- » current regulation by IC for constant brightness over the entire light line
- » with TVS surge protection diode
- » high-quality 3M double-sided adhesive tape on the back for easy installation

RGBW | RGBA

- » LED strips for light lines with adjustable color
- » compared to the RGB series, also equipped with white / amber LED for excellent color reproduction
- » puts products attractively in the limelight, e. g. meat: white + red / fish: white + blue
- » operating life L70/B50 > 30,000 h at Tc < 65 °C
- » current regulation by IC for constant brightness over the entire light line
- » with reverse polarity protection diode
- » with TVS surge protection diode
- » high-quality 3M double-sided adhesive tape on the back for easy installation

LEDlight flex 08 8 COLOR GRÜN-BLAU | GREEN-BLUE



ROLLE | REEL: Länge: 500 cm (100 Segmente à 5 cm) | length: 500 cm (100 segments à 5 cm)

ZUSCHNITT | CUT: Segmente à 5 cm | segments à 5 cm

Variante Variant	Artikel-Nr. Item no.	Lichtfarbe Light color	typ. Wellenlänge typ. wavelength	typ. Watt/Meter	typ. Lumen/Watt	typ. Lumen/Meter
Rolle Reel	50411913	grün green	525 nm	9,6 W/m	138 lm/W	1.320 lm/m
Zuschnitt Cut	50011913					
Rolle Reel	50411914	blau blue	470 nm	9,6 W/m	22 lm/W	210 lm/m
Zuschnitt Cut	50011914					

W/Zuschnitt: 0,48 W | W/Cut: 0.48 W

Lebensdauer: L70 > 30.000 h @ Tc < 80 °C | Lifetime: L70 > 30,000 h @ Tc < 80 °C

¹ Die verbaute Lichtquelle fällt nicht unter die Effizienzzeichnungspflicht gemäß (EU) VO 2019/2015 | ¹ The installed light source does not fall under the efficiency labeling obligation according to (EU) VO 2019/2015

Passendes Zubehör siehe S. 181 ff. | suitable accessories see p. 181 ff.

TECHNISCHE ZEICHNUNG | TECHNICAL DRAWING

BESTELLUNG VON INDIVIDUELLEN LED-STREIFENLÄNGEN (ZUSCHNITT) - siehe Seite 95 | ORDERING INDIVIDUAL LED STRIP LENGTHS [CUT] - see page 95

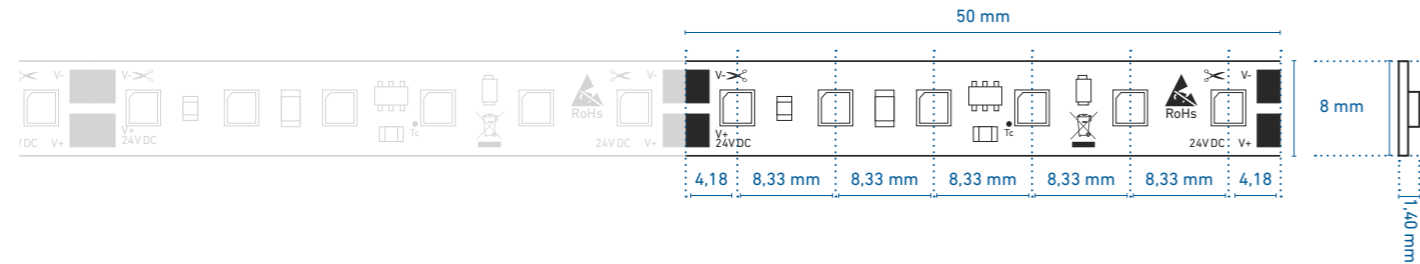

PROFILNUTZUNG | USE IN PROFILES

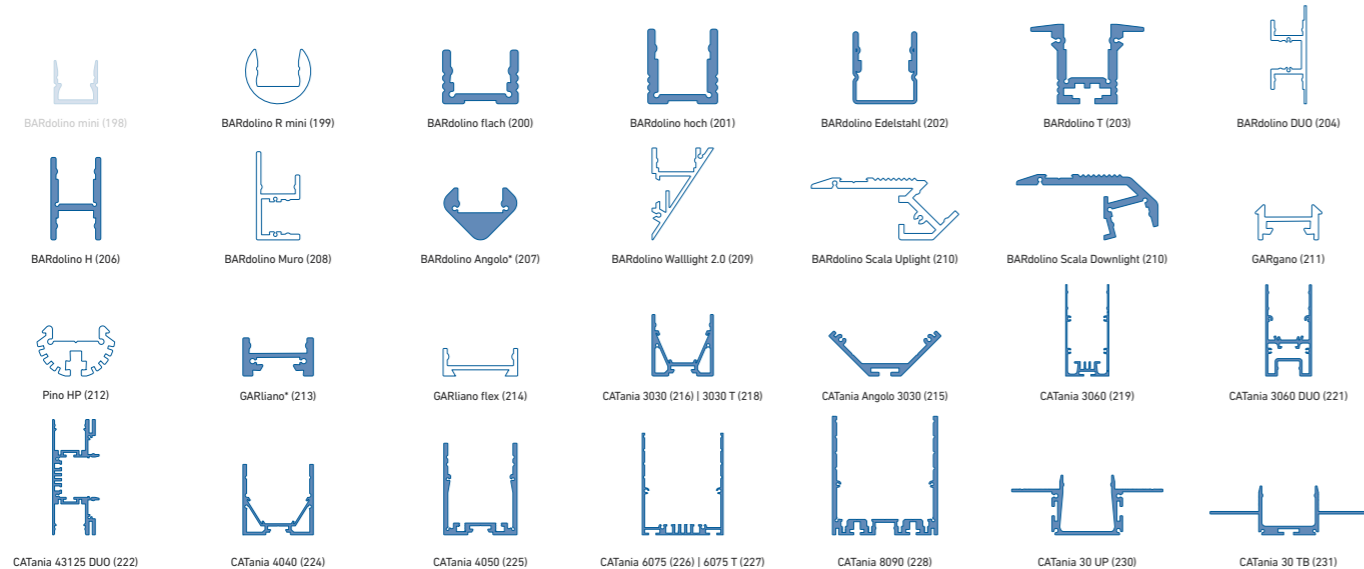

weiß: LED-Punkte sichtbar, kein homogenes Lichtbild | white: LED dots visible, no uniform light distribution

blau: homogenes Lichtbild möglich | blue: uniform light distribution is possible

* = eine homogene Lichtlinie ist nur in Kombination mit einer hohen Abdeckung möglich | a uniform light line is only possible in combination with a high diffusor

@ max. Ta = 25 °C im Betrieb und Montagesituation Aufbau [Einbau bei CATania 30 UP und CATania 30 TB] ansonsten ggf. unzureichende Kühlung | @ max. Ta = 25 °C in operation and surface mounted installation [recessed installation with CATania 30 UP and CATania 30 TB] otherwise possibility of insufficient cooling

Bitte beachten: Unzureichende Kühlung beschädigt den LED-Streifen! Verarbeitungshinweise zu LEDlight flex siehe www.barthelme.de | Please note: insufficient cooling will damage the LED strips! Processing notes for LEDlight flex see www.barthelme.de

LEDlight flex 14 8p COLOR GRÜN-BLAU | GREEN-BLUE



ROLLE | REEL: Länge: 500 cm (60 Segmente à 8,33 cm) | length: 500 cm (60 segments à 8.33 cm)

ZUSCHNITT | CUT: Segmente à 8,33 cm | segments à 8.33 cm

Variante Variant	Artikel-Nr. Item no.	Lichtfarbe Light color	typ. Wellenlänge typ. wavelength	typ. Watt/Meter	typ. Lumen/Watt	typ. Lumen/Meter
Rolle Reel	50412013	grün green	525 nm	17,3 W/m	93 lm/W	1.600 lm/m
Zuschnitt Cut	50012013					
Rolle Reel	50412014	blau blue	470 nm	17,3 W/m	15 lm/W	260 lm/m
Zuschnitt Cut	50012014					

W/Zuschnitt: 1,44 W | W/Cut: 1.44 W

Lebensdauer: L70 > 30.000 h @ Tc < 80 °C | Lifetime: L70 > 30,000 h @ Tc < 80 °C

¹ Die verbaute Lichtquelle fällt nicht unter die Effizienzzeichnungspflicht gemäß (EU) VO 2019/2015 | ¹ The installed light source does not fall under the efficiency labeling obligation according to (EU) VO 2019/2015

Passendes Zubehör siehe S. 181 ff. | suitable accessories see p. 181 ff.

Einfacher Anschluss und Verbinden ohne Löten - siehe Seite 180 | easy connection without soldering - see page 180

TECHNISCHE ZEICHNUNG | TECHNICAL DRAWING

BESTELLUNG VON INDIVIDUELLEN LED-STREIFENLÄNGEN (ZUSCHNITT) - siehe Seite 95 | ORDERING INDIVIDUAL LED STRIP LENGTHS [CUT] - see page 95

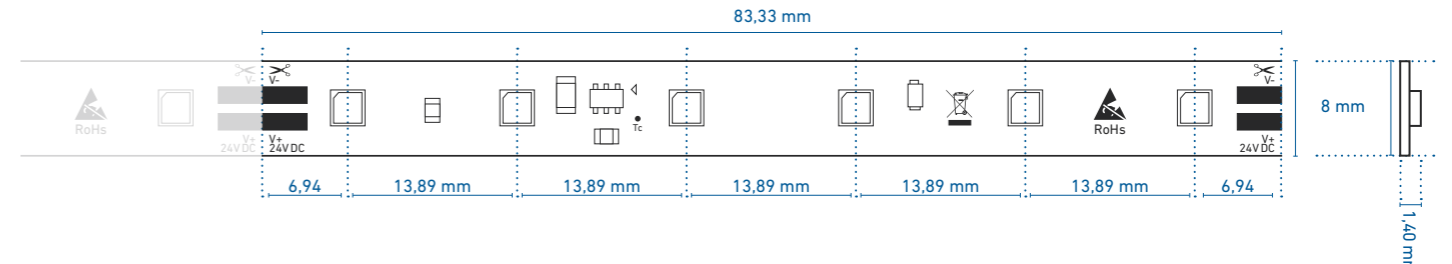

PROFILNUTZUNG | USE IN PROFILES

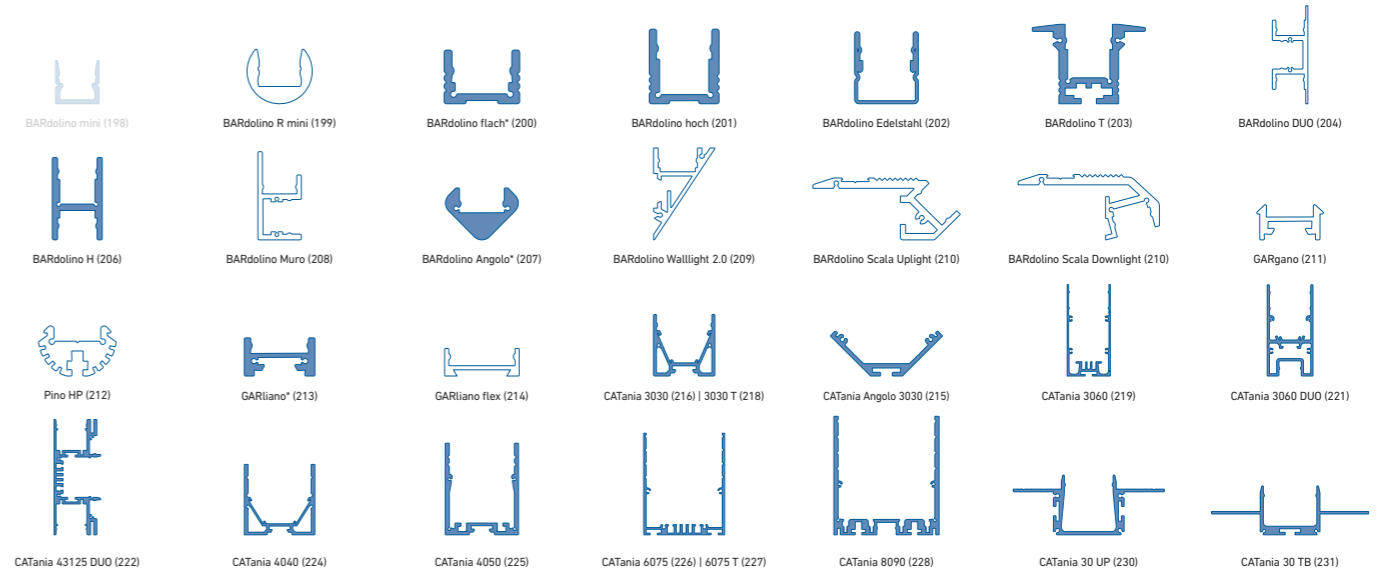

weiß: LED-Punkte sichtbar, kein homogenes Lichtbild | white: LED dots visible, no uniform light distribution

blau: homogenes Lichtbild möglich | blue: uniform light distribution is possible

* = eine homogene Lichtlinie ist nur in Kombination mit einer hohen Abdeckung möglich | a uniform light line is only possible in combination with a high diffusor

@ max. Ta = 25 °C im Betrieb und Montagesituation Aufbau [Einbau bei CATania 30 UP und CATania 30 TB] ansonsten ggf. unzureichende Kühlung | @ max. Ta = 25 °C in operation and surface mounted installation [recessed installation with CATania 30 UP and CATania 30 TB] otherwise possibility of insufficient cooling

Bitte beachten: Unzureichende Kühlung beschädigt den LED-Streifen! Verarbeitungshinweise zu LEDlight flex siehe www.barthelme.de | Please note: insufficient cooling will damage the LED strips! Processing notes for LEDlight flex see www.barthelme.de

LEDlight flex 08 8 COLOR ROT-AMBER | RED-AMBER



ROLLE | REEL: Länge: 504 cm (84 Segmente à 6 cm) | length: 504 cm (84 segments à 6 cm)

ZUSCHNITT | CUT: Segmente à 6 cm | segments à 6 cm

Variante Variant	Artikel-Nr. Item no.	Lichtfarbe Light color	typ. Wellenlänge typ. wavelength	typ. Watt/Meter	typ. Lumen/Watt	typ. Lumen/Meter
Rolle Reel	50411911	rot red	625 nm	8 W/m	41 lm/W	330 lm/m
Zuschnitt Cut	50011911					
Rolle Reel	50411922	amber amber	593 nm	8 W/m	39 lm/W	310 lm/m
Zuschnitt Cut	50011922					

W/Zuschnitt: 0,48 W | W/Cut: 0.48 W

Lebensdauer: L70 > 30.000 h @ Tc < 80 °C | Lifetime: L70 > 30,000 h @ Tc < 80 °C

Die verbaute Lichtquelle fällt nicht unter die Effizienzzeichnungsspflicht gemäß (EU) VO 2019/2015 | The installed light source does not fall under the efficiency labeling obligation according to (EU) VO 2019/2015

Passendes Zubehör siehe S. 181 ff. | suitable accessories see p. 181 ff.

TECHNISCHE ZEICHNUNG | TECHNICAL DRAWING

BESTELLUNG VON INDIVIDUELLEN LED-STREIFENLÄNGEN [ZUSCHNITT] - siehe Seite 95 | ORDERING INDIVIDUAL LED STRIP LENGTHS [CUT] - see page 95

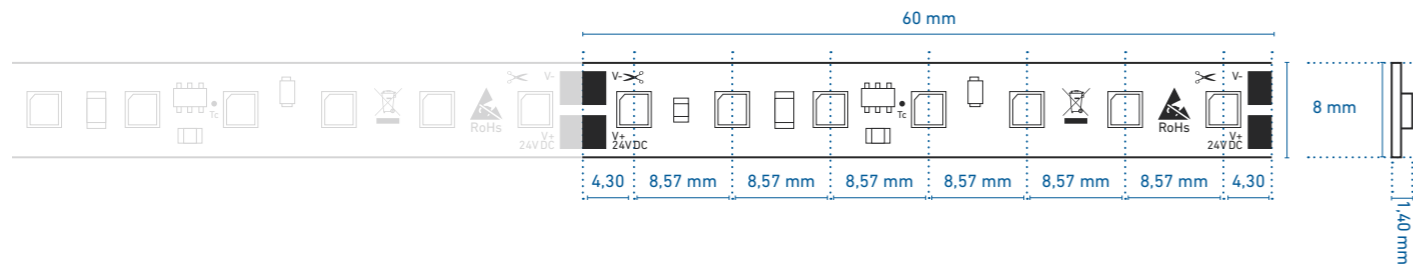

PROFILNUTZUNG | USE IN PROFILES

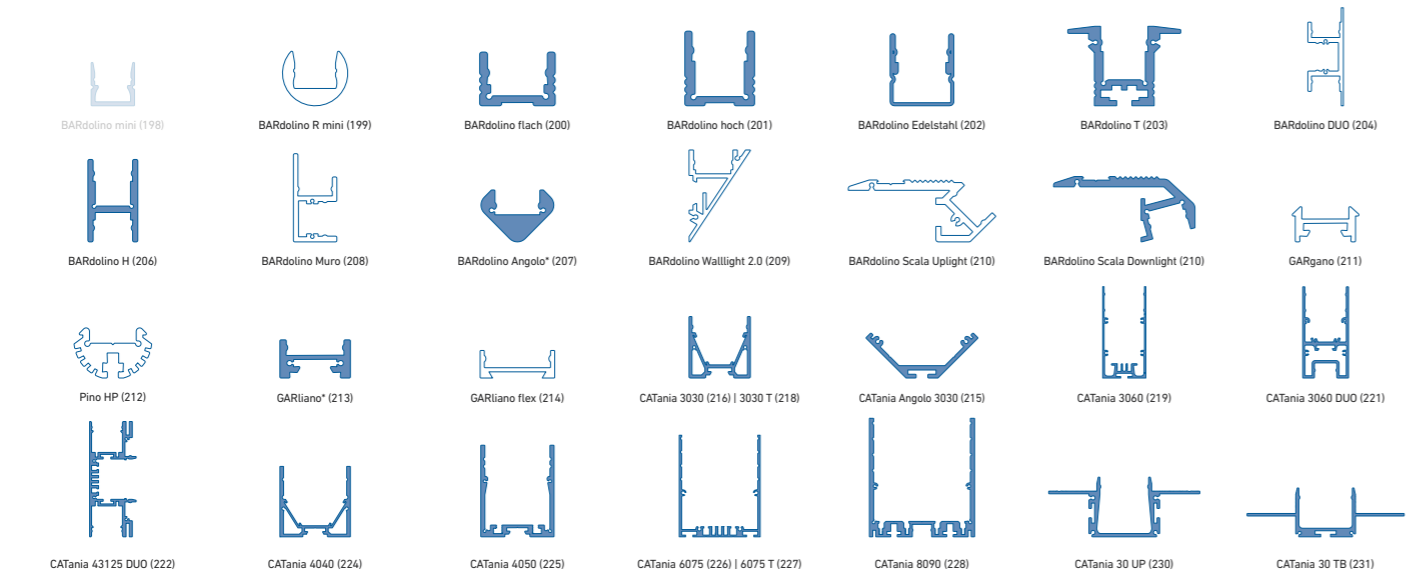

weiß: LED-Punkte sichtbar, kein homogenes Lichtbild | white: LED dots visible, no uniform light distribution

blau: homogenes Lichtbild möglich | blue: uniform light distribution is possible

* = eine homogene Lichtlinie ist nur in Kombination mit einer hohen Abdeckung möglich | a uniform light line is only possible in combination with a high diffusor

@ max. Ta = 25 °C im Betrieb und Montagesituation Aufbau [Einbau bei CATania 30 UP und CATania 30 TB] ansonsten ggf. unzureichende Kühlung | @ max. Ta = 25 °C in operation and surface mounted installation [recessed installation with CATania 30 UP and CATania 30 TB] otherwise possibility of insufficient cooling

Bitte beachten: Unzureichende Kühlung beschädigt den LED-Streifen! Verarbeitungshinweise zu LEDlight flex siehe www.barthelme.de | Please note: insufficient cooling will damage the LED strips! Processing notes for LEDlight flex see www.barthelme.de

LEDlight flex 12 8p COLOR ROT-AMBER | RED-AMBER



ROLLE | REEL: Länge: 504 cm (56 Segmente à 9 cm) | length: 504 cm (56 segments à 9 cm)

ZUSCHNITT | CUT: Segmente à 9 cm | segments à 9 cm

Variante Variant	Artikel-Nr. Item no.	Lichtfarbe Light color	typ. Wellenlänge typ. wavelength	typ. Watt/Meter	typ. Lumen/Watt	typ. Lumen/Meter
Rolle Reel	50412011	rot red	625 nm	17,3 W/m	41 lm/W	710 lm/m
Zuschnitt Cut	50012011					
Rolle Reel	50412022	amber amber	593 nm	17,3 W/m	40 lm/W	690 lm/m
Zuschnitt Cut	50012022					

W/Zuschnitt: 1,56 W | W/Cut: 1.56 W

Lebensdauer: L70 > 30.000 h @ Tc < 80 °C | Lifetime: L70 > 30,000 h @ Tc < 80 °C

Die verbaute Lichtquelle fällt nicht unter die Effizienzzeichnungsspflicht gemäß (EU) VO 2019/2015 | The installed light source does not fall under the efficiency labeling obligation according to (EU) VO 2019/2015

Passendes Zubehör siehe S. 181 ff. | suitable accessories see p. 181 ff.

Einfacher Anschluss und Verbinden ohne Löten - siehe Seite 180 | easy connection without soldering - see page 180

TECHNISCHE ZEICHNUNG | TECHNICAL DRAWING

BESTELLUNG VON INDIVIDUELLEN LED-STREIFENLÄNGEN [ZUSCHNITT] - siehe Seite 95 | ORDERING INDIVIDUAL LED STRIP LENGTHS [CUT] - see page 95

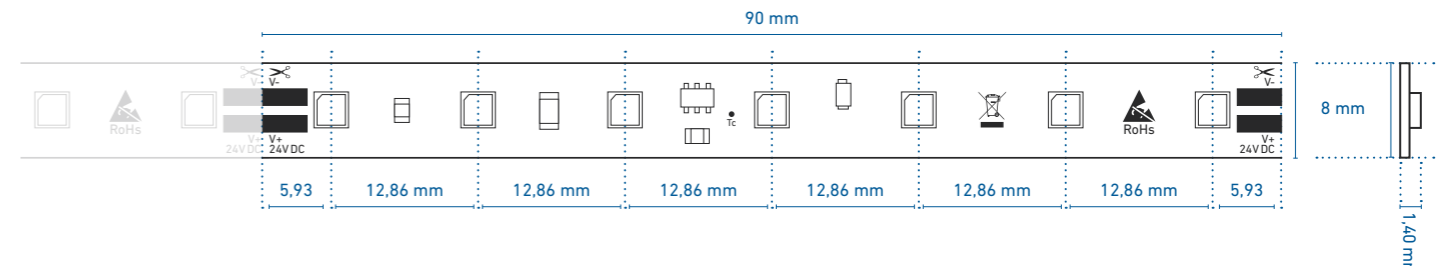

PROFILNUTZUNG | USE IN PROFILES

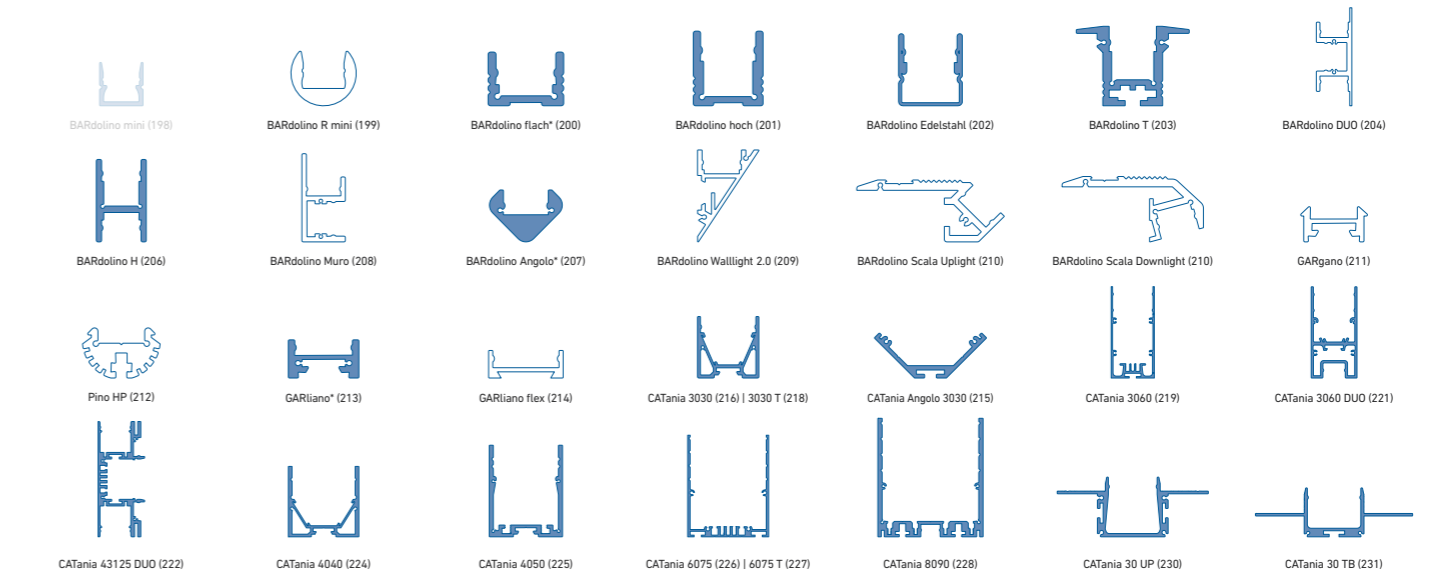

weiß: LED-Punkte sichtbar, kein homogenes Lichtbild | white: LED dots visible, no uniform light distribution

blau: homogenes Lichtbild möglich | blue: uniform light distribution is possible

* = eine homogene Lichtlinie ist nur in Kombination mit einer hohen Abdeckung möglich | a uniform light line is only possible in combination with a high diffusor

@ max. Ta = 25 °C im Betrieb und Montagesituation Aufbau [Einbau bei CATania 30 UP und CATania 30 TB] ansonsten ggf. unzureichende Kühlung | @ max. Ta = 25 °C in operation and surface mounted installation [recessed installation with CATania 30 UP and CATania 30 TB] otherwise possibility of insufficient cooling

Bitte beachten: Unzureichende Kühlung beschädigt den LED-Streifen! Verarbeitungshinweise zu LEDlight flex siehe www.barthelme.de | Please note: insufficient cooling will damage the LED strips! Processing notes for LEDlight flex see www.barthelme.de

LEDlight flex 15 8p RGB



ROLLE | REEL: Länge: 396 cm (44 Segmente à 9 cm) | length: 396 cm (44 segments à 9 cm)
ZUSCHNITT | CUT: Segmente à 9 cm | segments à 9 cm

Variante Variant	Artikel-Nr. Item no.	Lichtfarbe Light color	typ. Farbtemperatur typ. color temperature	typ. Watt/Meter	typ. Lumen/Watt	typ. Lumen/Meter
Rolle Reel	50324631	RGB	■ ■ ■	16 W/m	46 lm/W	R: 220 lm/m G: 425 lm/m B: 95 lm/m
Zuschnitt Cut	50001531					

W/Zuschnitt: 1,44 W | W/Cut: 1,44 W
Lebensdauer: L70 > 30.000 h @ Tc < 65 °C | Lifetime: L70 > 30,000 h @ Tc < 65 °C
¹ Die verbaute Lichtquelle fällt nicht unter die Effizienzzeichnungsspflicht gemäß (EU) VO 2019/2015 | ¹ The installed light source does not fall under the efficiency labeling obligation according to (EU) VO 2019/2015
Passendes Zubehör siehe S. 181 ff. | suitable accessories see p. 181 ff.

Einfacher Anschluss und Verbinden ohne Löten - siehe Seite 180 | easy connection without soldering - see page 180

TECHNISCHE ZEICHNUNG | TECHNICAL DRAWING

BESTELLUNG VON INDIVIDUELLEN LED-STREIFENLÄNGEN [ZUSCHNITT] - siehe Seite 95 | ORDERING INDIVIDUAL LED STRIP LENGTHS [CUT] - see page 95

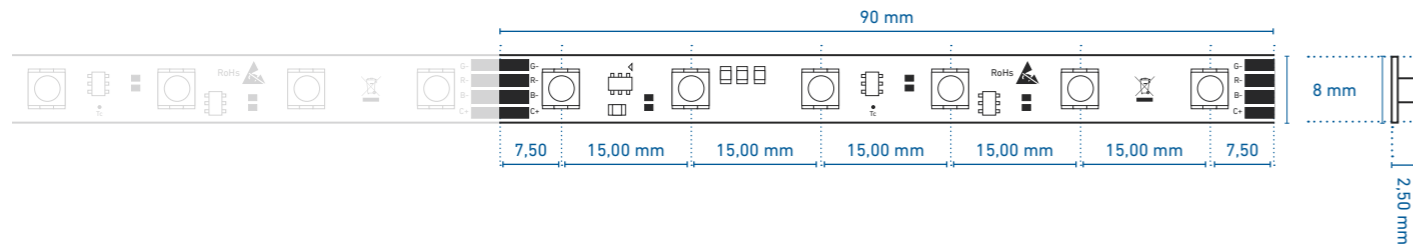

PROFILNUTZUNG | USE IN PROFILES

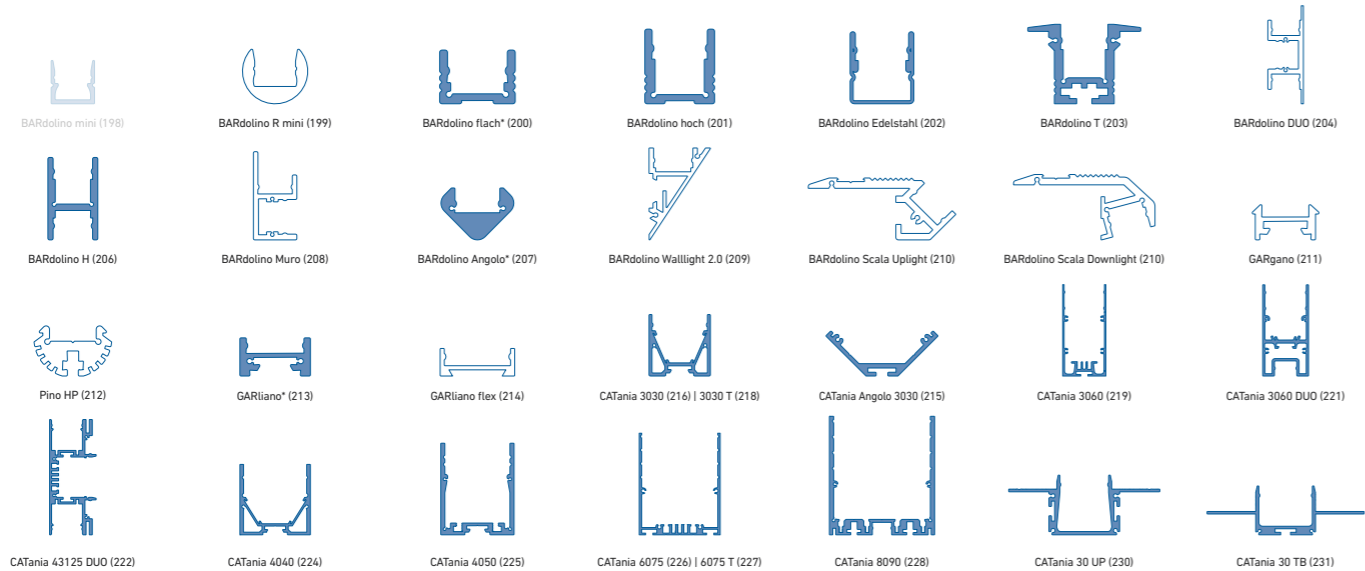

weiß: LED-Punkte sichtbar, kein homogenes Lichtbild | white: LED dots visible, no uniform light distribution
blau: homogenes Lichtbild möglich | blue: uniform light distribution is possible
* = eine homogene Lichtlinie ist nur in Kombination mit einer hohen Abdeckung möglich | a uniform light line is only possible in combination with a high diffuser

@ max. Ta = 25 °C im Betrieb und Montagesituation Aufbau [Einbau bei CATania 30 UP und CATania 30 TB] ansonsten ggf. unzureichende Kühlung | @ max. Ta = 25 °C in operation and surface mounted installation [recessed installation with CATania 30 UP and CATania 30 TB] otherwise possibility of insufficient cooling
Bitte beachten: Unzureichende Kühlung beschädigt den LED-Streifen! Verarbeitungshinweise zu LEDlight flex siehe www.barthelme.de | Please note: insufficient cooling will damage the LED strips! Processing notes for LEDlight flex see www.barthelme.de

LEDlight flex 25 8p RGB



ROLLE | REEL: Länge: 600 cm (40 Segmente à 15 cm) | length: 600 cm (40 segments à 15 cm)
ZUSCHNITT | CUT: Segmente à 15 cm | segments à 15 cm

Variante Variant	Artikel-Nr. Item no.	Lichtfarbe Light color	typ. Farbtemperatur typ. color temperature	typ. Watt/Meter	typ. Lumen/Watt	typ. Lumen/Meter
Rolle Reel	50602531	RGB	■ ■ ■	9,6 W/m	46 lm/W	R: 130 lm/m G: 255 lm/m B: 55 lm/m
Zuschnitt Cut	50015531					

W/Zuschnitt: 1,44 W | W/Cut: 1,44 W
Lebensdauer: L70 > 30.000 h @ Tc < 65 °C | Lifetime: L70 > 30,000 h @ Tc < 65 °C
¹ Die verbaute Lichtquelle fällt nicht unter die Effizienzzeichnungsspflicht gemäß (EU) VO 2019/2015 | ¹ The installed light source does not fall under the efficiency labeling obligation according to (EU) VO 2019/2015
Passendes Zubehör siehe S. 181 ff. | suitable accessories see p. 181 ff.

Einfacher Anschluss und Verbinden ohne Löten - siehe Seite 180 | easy connection without soldering - see page 180

TECHNISCHE ZEICHNUNG | TECHNICAL DRAWING

BESTELLUNG VON INDIVIDUELLEN LED-STREIFENLÄNGEN [ZUSCHNITT] - siehe Seite 95 | ORDERING INDIVIDUAL LED STRIP LENGTHS [CUT] - see page 95

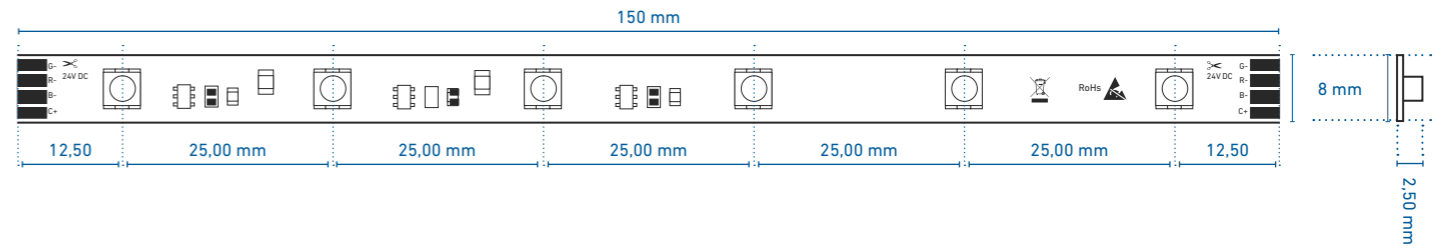

PROFILNUTZUNG | USE IN PROFILES

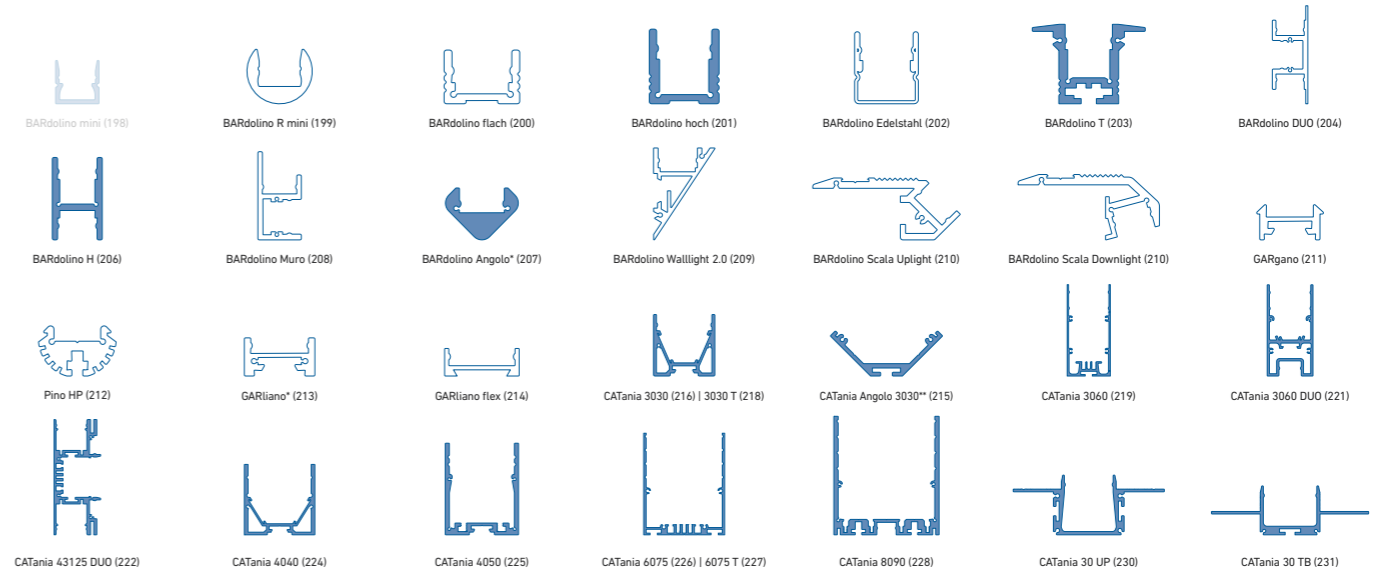

weiß: LED-Punkte sichtbar, kein homogenes Lichtbild | white: LED dots visible, no uniform light distribution
blau: homogenes Lichtbild möglich | blue: uniform light distribution is possible
* = eine homogene Lichtlinie ist nur in Kombination mit einer hohen Abdeckung möglich | a uniform light line is only possible in combination with a high diffuser
** = nur in Kombination mit rechteckiger Abdeckung | only in combination with rectangular diffuser

@ max. Ta = 25 °C im Betrieb und Montagesituation Aufbau [Einbau bei CATania 30 UP und CATania 30 TB] ansonsten ggf. unzureichende Kühlung | @ max. Ta = 25 °C in operation and surface mounted installation [recessed installation with CATania 30 UP and CATania 30 TB] otherwise possibility of insufficient cooling
Bitte beachten: Unzureichende Kühlung beschädigt den LED-Streifen! Verarbeitungshinweise zu LEDlight flex siehe www.barthelme.de | Please note: insufficient cooling will damage the LED strips! Processing notes for LEDlight flex see www.barthelme.de

LEDlight flex 16 10

RGBW | RGBA



ROLLE | REEL: Länge: 400 cm (40 Segmente à 10 cm) | length: 400 cm (40 segments à 10 cm)

ZUSCHNITT | CUT: Segmente à 10 cm | segments à 10 cm

Variante Variant	Artikel-Nr. Item no.	Lichtfarbe Light color	typ. Farbtemperatur typ. color temperature	typ. Watt/Meter	typ. Lumen/Watt	typ. Lumen/Meter	typ. CRI*
Rolle Reel	50409128	RGBW (2700 K)		19,2 W/m	65 lm/W	R: 200 lm/m G: 385 lm/m B: 85 lm/m 2700 K: 580 lm/m	84
Zuschnitt Cut	50009128						
Rolle Reel	50409133	RGBW (3000 K)		19,2 W/m	66 lm/W	R: 200 lm/m G: 385 lm/m B: 85 lm/m 3000 K: 600 lm/m	84
Zuschnitt Cut	50009133						
Rolle Reel	50409134	RGBW (4000 K)		19,2 W/m	71 lm/W	R: 200 lm/m G: 385 lm/m B: 85 lm/m 4000 K: 690 lm/m	84
Zuschnitt Cut	50009134						
Rolle Reel	50409132	RGBA		19,2 W/m	45 lm/W	R: 200 lm/m G: 385 lm/m B: 85 lm/m A: 190 lm/m	---
Zuschnitt Cut	50009132						

* Der CRI bezieht sich auf die weiße LED. Durch Mischung mit den farbigen LEDs, kann der CRI sowohl positiv als auch negativ beeinflusst werden |
* The CRI refers to the white LED. By mixing with the colored LEDs, the CRI can be influenced both positively and negatively.

W/Zuschnitt: 1,92 W | W/Cut: 1,92 W

Lebensdauer: L70 > 30.000 h @ Tc < 65 °C | Lifetime: L70 > 30,000 h @ Tc < 65 °C

1 Die verbaute Lichtquelle fällt nicht unter die Effizienzzeichnungsobligation gemäß (EU) VO 2019/2015 | 1 The installed light source does not fall under the efficiency labeling obligation according to (EU) VO 2019/2015
Passendes Zubehör siehe S. 181 ff. | suitable accessories see p. 181 ff.

TECHNISCHE ZEICHNUNG | TECHNICAL DRAWING

BESTELLUNG VON INDIVIDUELLEN LED-STREIFENLÄNGEN [ZUSCHNITT] - siehe Seite 95 | ORDERING INDIVIDUAL LED STRIP LENGTHS [CUT] - see page 95

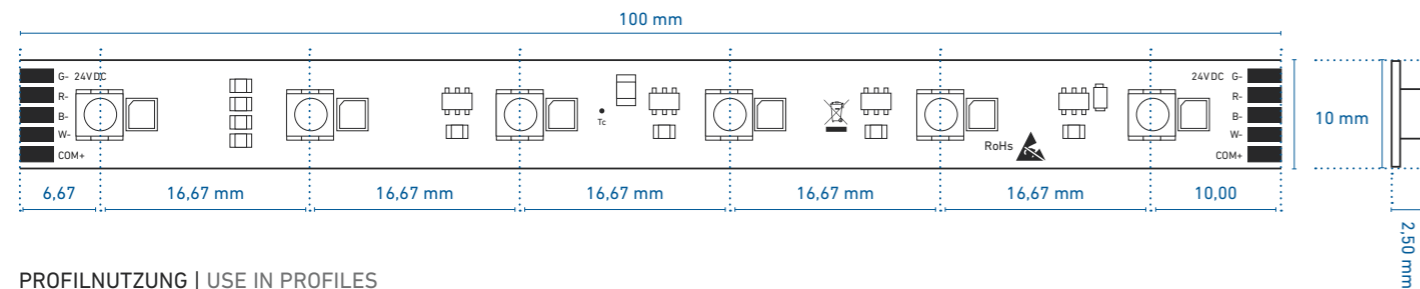

PROFILNUTZUNG | USE IN PROFILES

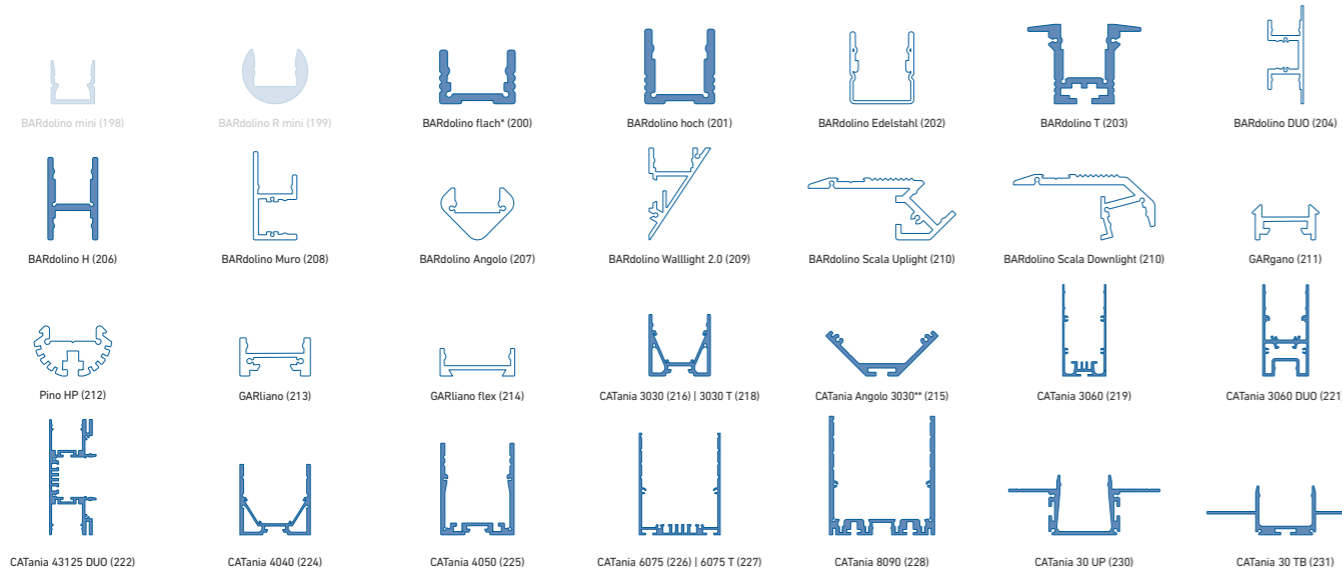

weiß: LED-Punkte sichtbar, kein homogenes Lichtbild | white: LED dots visible, no uniform light distribution

blau: homogenes Lichtbild möglich | blue: uniform light distribution is possible

* = eine homogene Lichtlinie ist nur in Kombination mit einer hohen Abdeckung möglich | a uniform light line is only possible in combination with a high diffuser

** = nur in Kombination mit halbrunder Abdeckung | only in combination with semi-circular diffuser

@ max. Ta = 25 °C im Betrieb und Montage-situation Aufbau [Einbau bei CATania 30 UP und CATania 30 TB] ansonsten ggf. unzureichende Kühlung | @ max. Ta = 25 °C in operation and surface mounted installation [recessed installation with CATania 30 UP and CATania 30 TB] otherwise possibility of insufficient cooling

Bitte beachten: Unzureichende Kühlung beschädigt den LED-Streifen! Verarbeitungshinweise zu LEDlight flex siehe www.barthelme.de | Please note: insufficient cooling will damage the LED strips! Processing notes for LEDlight flex see www.barthelme.de

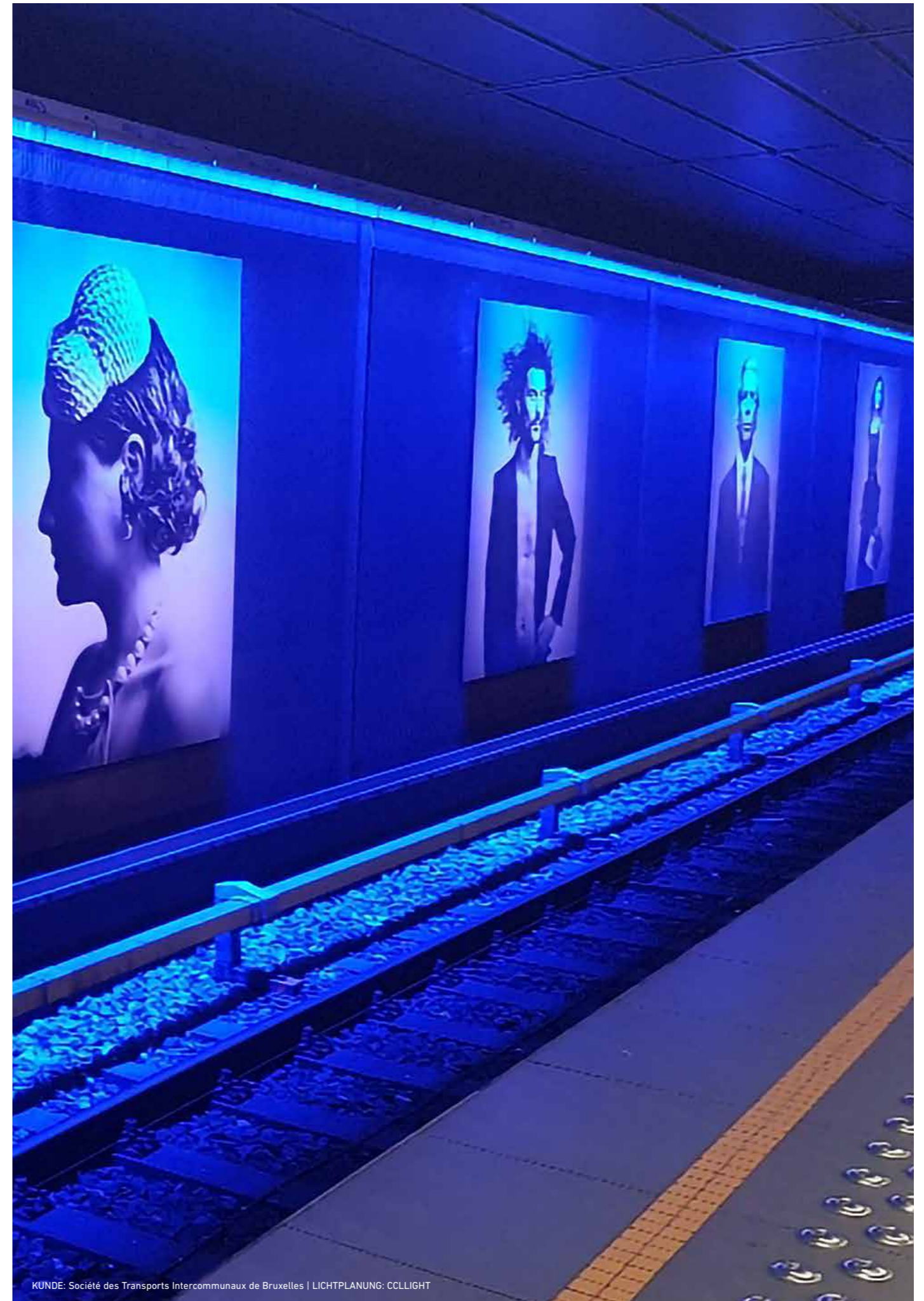

KUNDE: Société des Transports Intercommunaux de Bruxelles | LICHTPLANUNG: CCLIGHT

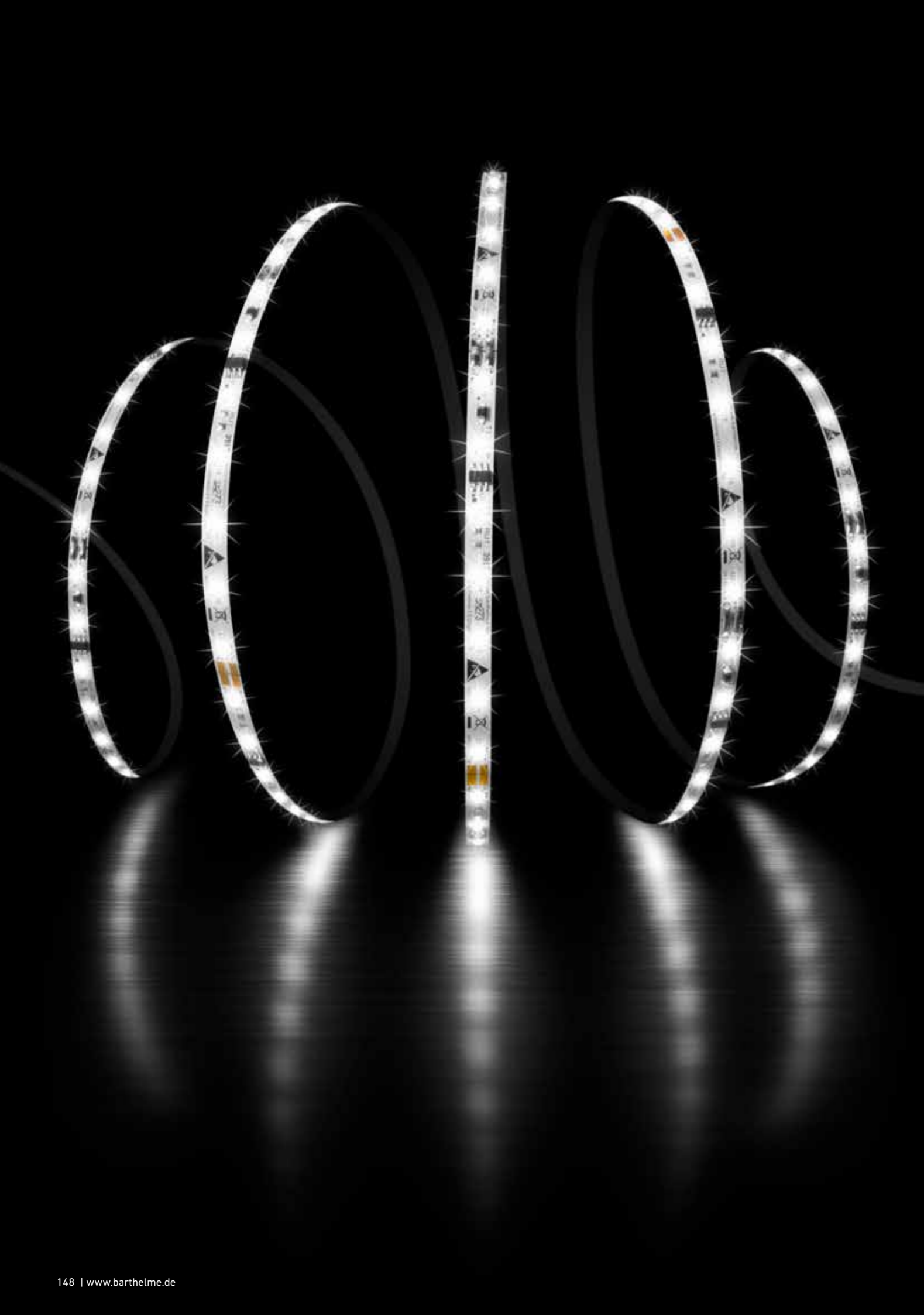

PREMIUM LED-STREIFEN | PREMIUM LED STRIPS

LEDlight flex SPECIAL EDITION

FÜR SONDERANWENDUNGEN

LEDLIGHT FLEX 08 4 SLIM

- » LED-Streifen für Einbausituationen, die besonders kompakte Bauteilgrößen erfordern
- » LEDlight flex 08 4 SLIM mit 180°-Abstrahlung durch CSP-LED
- » Lebensdauer L80 > 60.000 h bei Tc < 80 °C
- » Stromregelung durch IC für gleichbleibende Helligkeit über die gesamte Lichtlinie
- » mit TVS-Überspannungsschutzdiode
- » rückseitig mit hochwertigem 3M-Doppelklebeband zur einfachen Montage

LEDLIGHT FLEX 15 8P RGB COM-

- » Ansteuerung über Com – (gemeinsame Kathode)
- » LED-Streifen für gewerbliche und industrielle Anwendungen zur Signalisierung, z.B. von Maschinenzuständen
- » Lebensdauer L70 > 30.000 h bei Tc < 67 °C
- » Stromregelung durch IC für gleichbleibende Helligkeit über die gesamte Lichtlinie
- » mit TVS-Überspannungsschutzdiode
- » rückseitig mit hochwertigem 3M-Doppelklebeband zur einfachen Montage

FOR SPECIAL APPLICATIONS

LEDLIGHT FLEX 08 4 SLIM

- » LED strips for installation situations requiring particularly compact component sizes
- » LEDlight flex 08 4 SLIM with 180° light emission with CSP-LED
- » operating life L80 > 60,000 h at Tc < 80 °C
- » current regulation by IC for constant brightness over the entire light line
- » with TVS surge protection diode
- » high-quality 3M double-sided adhesive tape on the back for easy installation

LEDLIGHT FLEX 15 8P RGB COM-

- » control via com- (common cathode)
- » LED strips for signaling (e.g. of machine conditions) in commercial and industrial applications
- » operating life L70 > 30,000 at Tc < 67 °C
- » current control via IC for constant brightness over the entire light line
- » with TVS overvoltage protection diode
- » high-quality 3M double-sided adhesive tape on the back for easy installation

LEDlight flex 08 4 SLIM



ROLLE | REEL: Länge: 360 cm (60 Segmente à 6 cm) | length: 360 cm (60 segments à 6 cm)
ZUSCHNITT | CUT: Segmente à 6 cm | segments à 6 cm

Variante Variant	Artikel-Nr. Item no.	Lichtfarbe Light color	typ. Farbtemperatur typ. color temperature	typ. Watt/Meter	typ. Lumen/Watt	typ. Lumen/Meter	typ. CRI
Rolle Reel	50412128	warmweiß 827 warm white	2700 K	8 W/m	101 lm/W	810 lm/m	84
Zuschnitt Cut	50012128						
Rolle Reel	50412133	weiß 830 white	3000 K	8 W/m	106 lm/W	850 lm/m	84
Zuschnitt Cut	50012133						
Rolle Reel	50412134	kaltweiß 840 cool white	4000 K	8 W/m	112 lm/W	890 lm/m	84
Zuschnitt Cut	50012134						

W/Zuschnitt: 0,48 W | W/Cut: 0.48 W
Lebensdauer: L80 > 60.000 h @ Tc < 80 °C | Lifetime: L80 > 60,000 h @ Tc < 80 °C
¹ Die verbaute Lichtquelle fällt nicht unter die Effizienzzeichnungsspflicht gemäß (EU) VO 2019/2015 | ¹ The installed light source does not fall under the efficiency labeling obligation according to (EU) VO 2019/2015
Passendes Zubehör siehe S. 181 ff. | suitable accessories see p. 181 ff.

TECHNISCHE ZEICHNUNG | TECHNICAL DRAWING

BESTELLUNG VON INDIVIDUELLEN LED-STREIFENLÄNGEN [ZUSCHNITT] - siehe Seite 95 | ORDERING INDIVIDUAL LED STRIP LENGTHS [CUT] - see page 95

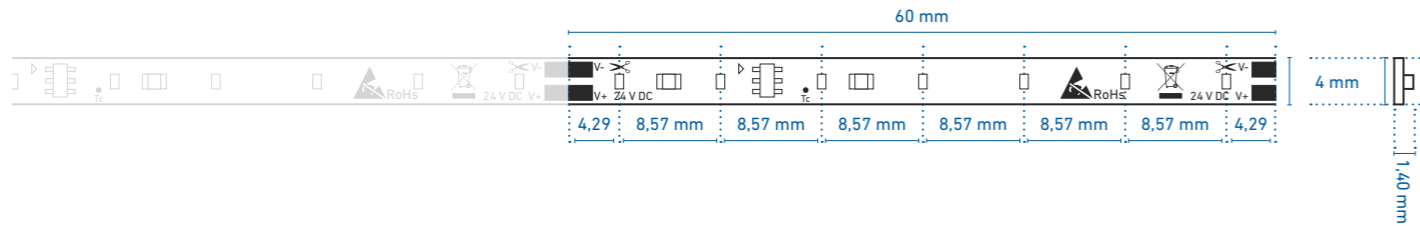

PROFILNUTZUNG | USE IN PROFILES

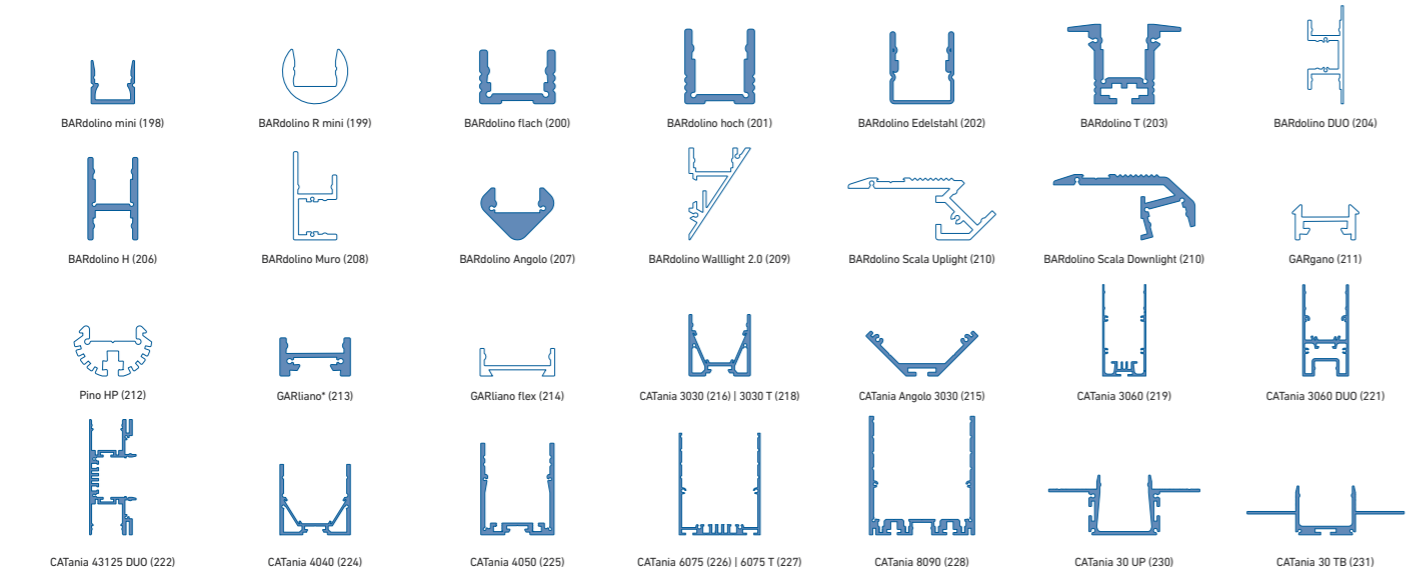

weiß: LED-Punkte sichtbar, kein homogenes Lichtbild | white: LED dots visible, no uniform light distribution
blau: homogenes Lichtbild möglich | blue: uniform light distribution is possible
* = eine homogene Lichtlinie ist nur in Kombination mit einer hohen Abdeckung möglich | a uniform light line is only possible in combination with a high diffuser

@ max. Ta = 25 °C im Betrieb und Montagesituation Aufbau [Einbau bei CATania 30 UP und CATania 30 TB] ansonsten ggf. unzureichende Kühlung | @ max. Ta = 25 °C in operation and surface mounted installation [recessed installation with CATania 30 UP and CATania 30 TB] otherwise possibility of insufficient cooling
Bitte beachten: Unzureichende Kühlung beschädigt den LED-Streifen! Verarbeitungshinweise zu LEDlight flex siehe www.barthelme.de | Please note: insufficient cooling will damage the LED strips! Processing notes for LEDlight flex see www.barthelme.de

LEDlight flex 15 8p RGB COM-

NEW



ROLLE | REEL: Länge: 495 cm (55 Segmente à 9 cm) | length: 495 cm (55 segments à 9 cm)
ZUSCHNITT | CUT: Segmente à 9 cm | segments à 9 cm

Variante Variant	Artikel-Nr. Item no.	Lichtfarbe Light color	typ. Farbtemperatur typ. color temperature	typ. Watt/Meter	typ. Lumen/Watt	typ. Lumen/Meter
Rolle Reel	50415031	RGB		22,2 W/m	45 lm/W	R: 240 lm/m G: 640 lm/m B: 120 lm/m
Zuschnitt Cut	50015031					

W/Zuschnitt: 2,0 W | W/Cut: 2.0 W
Lebensdauer: L70 > 30.000 h @ Tc < 67 °C | Lifetime: L70 > 30,000 h @ Tc < 67 °C
¹ Die verbaute Lichtquelle fällt nicht unter die Effizienzzeichnungsspflicht gemäß (EU) VO 2019/2015 | ¹ The installed light source does not fall under the efficiency labeling obligation according to (EU) VO 2019/2015
ACHTUNG: der Streifen besitzt einen gemeinsamen Minus Anschluss | ATTENTION: the strip has a common negative connection
Passendes Zubehör siehe S. 181 ff. | suitable accessories see p. 181 ff.

Einfacher Anschluss und Verbinden ohne Löten - siehe Seite 180 | easy connection without soldering - see page 180

TECHNISCHE ZEICHNUNG | TECHNICAL DRAWING

BESTELLUNG VON INDIVIDUELLEN LED-STREIFENLÄNGEN [ZUSCHNITT] - siehe Seite 95 | ORDERING INDIVIDUAL LED STRIP LENGTHS [CUT] - see page 95

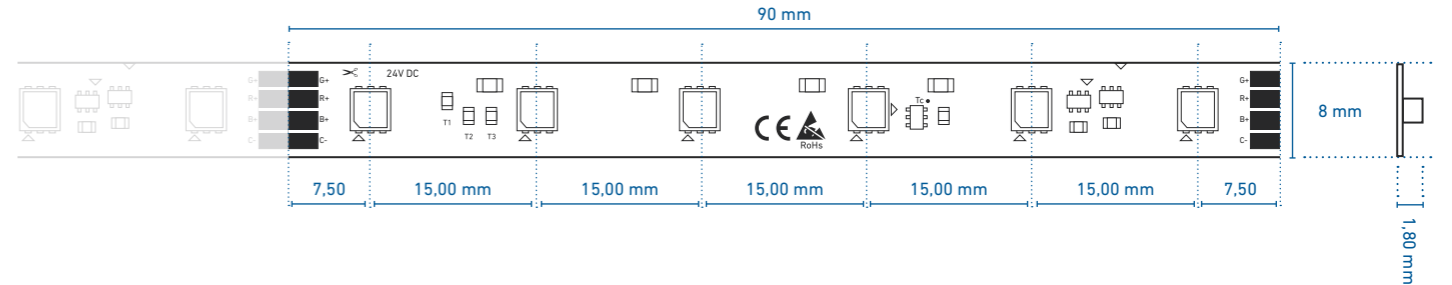

PROFILNUTZUNG | USE IN PROFILES

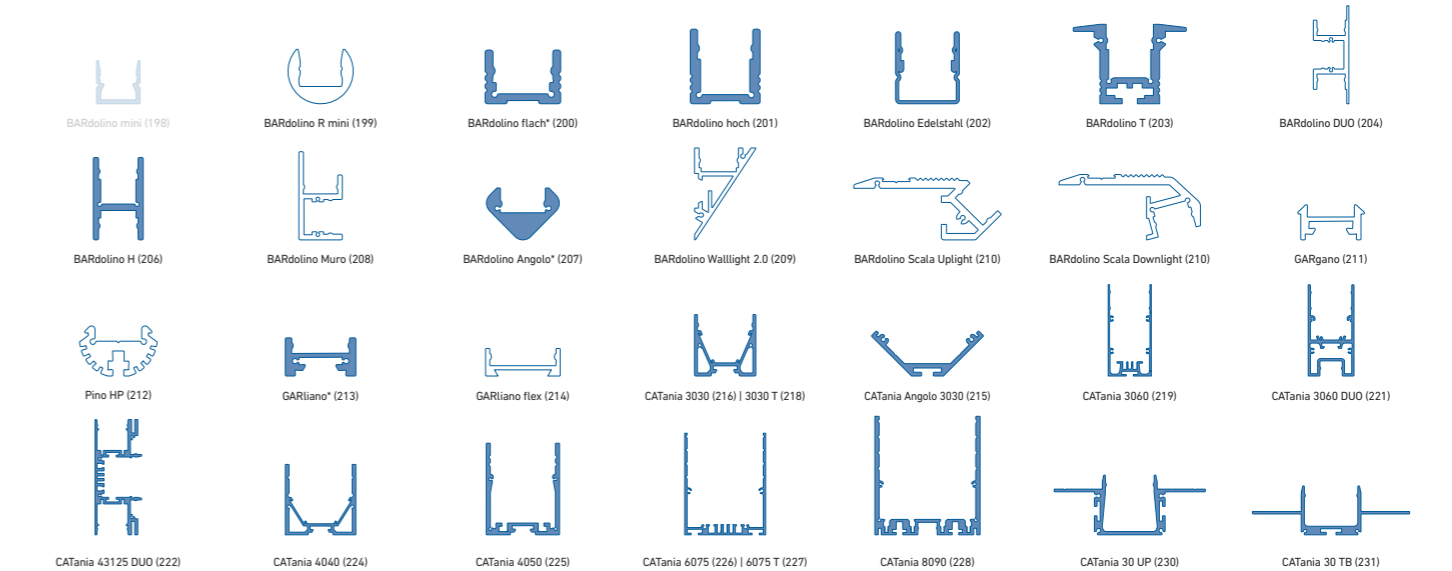

weiß: LED-Punkte sichtbar, kein homogenes Lichtbild | white: LED dots visible, no uniform light distribution
blau: homogenes Lichtbild möglich | blue: uniform light distribution is possible
* = eine homogene Lichtlinie ist nur in Kombination mit einer hohen Abdeckung möglich | a uniform light line is only possible in combination with a high diffuser

@ max. Ta = 25 °C im Betrieb und Montagesituation Aufbau [Einbau bei CATania 30 UP und CATania 30 TB] ansonsten ggf. unzureichende Kühlung | @ max. Ta = 25 °C in operation and surface mounted installation [recessed installation with CATania 30 UP and CATania 30 TB] otherwise possibility of insufficient cooling
Bitte beachten: Unzureichende Kühlung beschädigt den LED-Streifen! Verarbeitungshinweise zu LEDlight flex siehe www.barthelme.de | Please note: insufficient cooling will damage the LED strips! Processing notes for LEDlight flex see www.barthelme.de



PREMIUM LED-STREIFEN | PREMIUM LED STRIPS

LEDlight flex 48 V

- » bis zu 2,6-fach höhere Einspeiselänge gegenüber 24 V DC
 - » ideal für extra lange Lichtlinien mit nur einer Einspeisung
 - » sehr gute Farbwiedergabe: typ. CRI Ra 94, R9 > 50
 - » hohe Effizienz: bis zu 142 lm/W bei 4000 K
 - » Lebensdauer L90/B10 > 60.000 h bei Tc < 80 °C
 - » Stromregelung durch IC für gleichbleibende Helligkeit über die gesamte Lichtlinie
 - » mit Verpolungsschutzdiode
 - » mit TVS-Überspannungsschutzdiode
 - » rückseitig mit hochwertigem 3M-Doppelklebeband zur einfachen Montage
- » up to 2.6 times higher in-feed length compared to 24 V DC
 - » ideal for extra long light lines with only one power supply
 - » excellent colour rendering: typ. CRI Ra 94, R9 > 50
 - » high efficiency: up to 142 lm/W at 4000 K
 - » operating life L90/B10 > 60,000 h at Tc < 80 °C
 - » current regulation by IC for constant brightness over the entire light line
 - » with reverse polarity protection diode
 - » with TVS surge protection diode
 - » high-quality 3M double-sided adhesive tape on the back for easy installation

LEDlight flex 12 8p 48V 1000



ROLLE | REEL: Länge: 2.016 cm (224 Segmente à 9 cm) | length: 2,016 cm (224 segments à 9 cm)

ZUSCHNITT | CUT: Segmente à 9 cm | segments à 9 cm

Variante Variant	Artikel-Nr. Item no.	Lichtfarbe Light color	typ. Farbtemperatur typ. color temperature	typ. Watt/Meter	typ. Lumen/Watt	typ. Lumen/Meter	typ. CRI	EEK EEC
Rolle Reel	50412228	warmweiß 927 warm white	2700 K	8 W/m	142 lm/W	1.135 lm/m	94	E
Zuschnitt Cut	50012228							
Rolle Reel	50412233	weiß 930 white	3000 K	8 W/m	132 lm/W	1.057 lm/m	94	E
Zuschnitt Cut	50012233							
Rolle Reel	50412234	kaltweiß 940 cool white	4000 K	8 W/m	132 lm/W	1.057 lm/m	94	E
Zuschnitt Cut	50012234							

W/Zuschnitt: 0,72 W | W/Cut: 0,72 W

Lebensdauer: L90/B10 > 60.000 h @ Tc < 80 °C | Lifetime: L90/B10 > 60,000 h @ Tc < 80 °C

¹Die EEK-Angabe bezieht sich jeweils auf die verbaute(n) Lichtquelle(n) | ¹In each case, the EEK specification refers to the installed light source(s).

Passendes Zubehör siehe S. 181 ff. | suitable accessories see p. 181 ff.

Einfacher Anschluss und Verbinden ohne Lötten - siehe Seite 180 | easy connection without soldering - see page 180

TECHNISCHE ZEICHNUNG | TECHNICAL DRAWING

BESTELLUNG VON INDIVIDUELLEN LED-STREIFENLÄNGEN (ZUSCHNITT) - siehe Seite 95 | ORDERING INDIVIDUAL LED STRIP LENGTHS [CUT] - see page 95

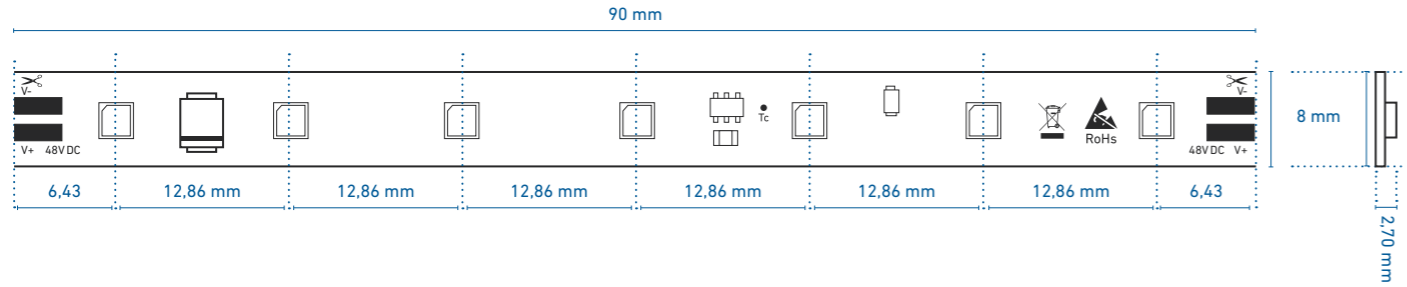

PROFILNUTZUNG | USE IN PROFILES

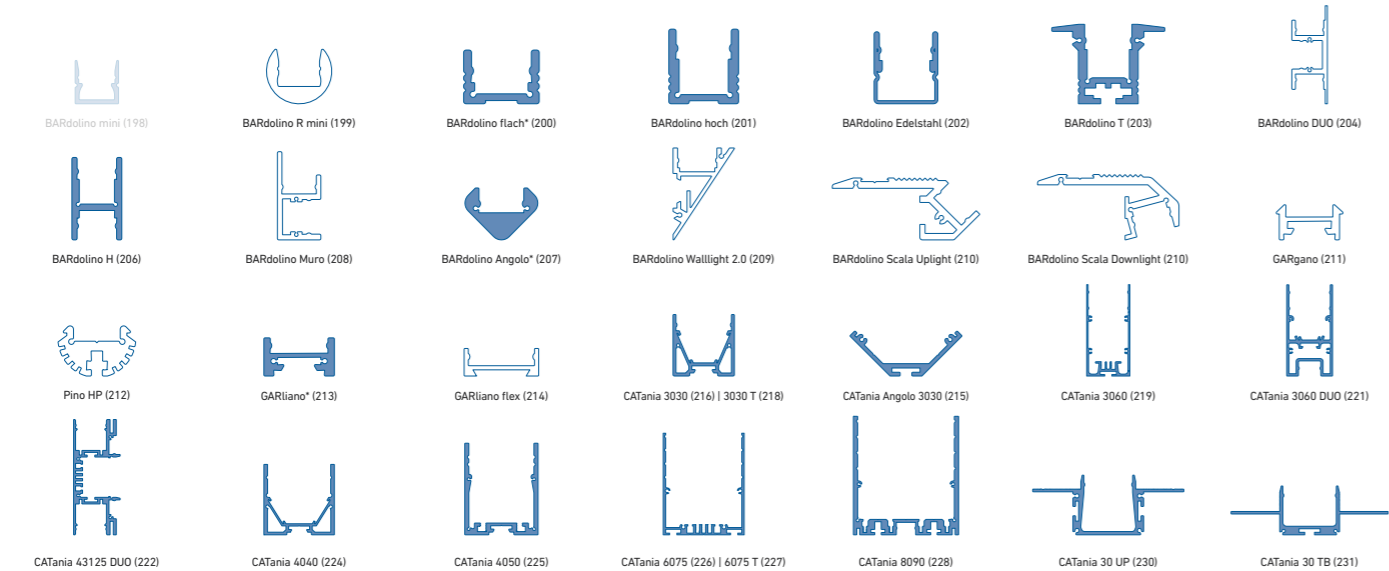

weiß: LED-Punkte sichtbar, kein homogenes Lichtbild | white: LED dots visible, no uniform light distribution

blau: homogenes Lichtbild möglich | blue: uniform light distribution is possible

* = eine homogene Lichtlinie ist nur in Kombination mit einer hohen Abdeckung möglich | a uniform light line is only possible in combination with a high diffusor

@ max. Ta = 25 °C im Betrieb und Montagesituation Aufbau [Einbau bei CATania 30 UP und CATania 30 TB] ansonsten ggf. unzureichende Kühlung | @ max. Ta = 25 °C in operation and surface mounted installation [recessed installation with CATania 30 UP and CATania 30 TB] otherwise possibility of insufficient cooling

Bitte beachten: Unzureichende Kühlung beschädigt den LED-Streifen! Verarbeitungshinweise zu LEDlight flex siehe www.barthelme.de | Please note: insufficient cooling will damage the LED strips! Processing notes for LEDlight flex see www.barthelme.de

LEDlight flex 12 8p 48V 2000



ROLLE | REEL: Länge: 1.008 cm (112 Segmente à 9 cm) | length: 1,008 cm (112 segments à 9 cm)

ZUSCHNITT | CUT: Segmente à 9 cm | segments à 9 cm

Variante Variant	Artikel-Nr. Item no.	Lichtfarbe Light color	typ. Farbtemperatur typ. color temperature	typ. Watt/Meter	typ. Lumen/Watt	typ. Lumen/Meter	typ. CRI	EEK EEC
Rolle Reel	50412328	warmweiß 927 warm white	2700 K	17,6 W/m	124 lm/W	2.180 lm/m	94	E
Zuschnitt Cut	50012328							
Rolle Reel	50412333	weiß 930 white	3000 K	17,6 W/m	117 lm/W	2.061 lm/m	94	F
Zuschnitt Cut	50012333							
Rolle Reel	50412334	kaltweiß 940 cool white	4000 K	17,6 W/m	125 lm/W	2.189 lm/m	94	E
Zuschnitt Cut	50012334							

W/Zuschnitt: 1,58 W | W/Cut: 1,58 W

Lebensdauer: L90/B10 > 60.000 h @ Tc < 80 °C | Lifetime: L90/B10 > 60,000 h @ Tc < 80 °C

¹Die EEK-Angabe bezieht sich jeweils auf die verbaute(n) Lichtquelle(n) | ¹In each case, the EEK specification refers to the installed light source(s).

Passendes Zubehör siehe S. 181 ff. | suitable accessories see p. 181 ff.

Einfacher Anschluss und Verbinden ohne Lötten - siehe Seite 180 | easy connection without soldering - see page 180

TECHNISCHE ZEICHNUNG | TECHNICAL DRAWING

BESTELLUNG VON INDIVIDUELLEN LED-STREIFENLÄNGEN (ZUSCHNITT) - siehe Seite 95 | ORDERING INDIVIDUAL LED STRIP LENGTHS [CUT] - see page 95

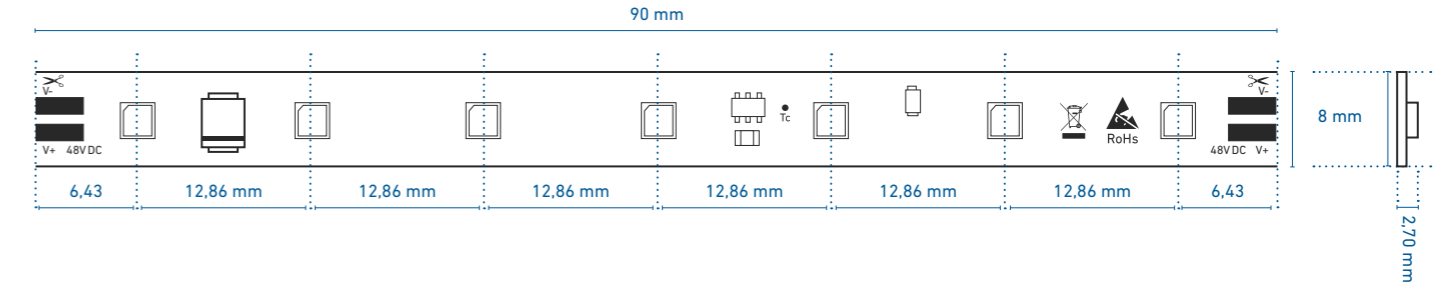

PROFILNUTZUNG | USE IN PROFILES

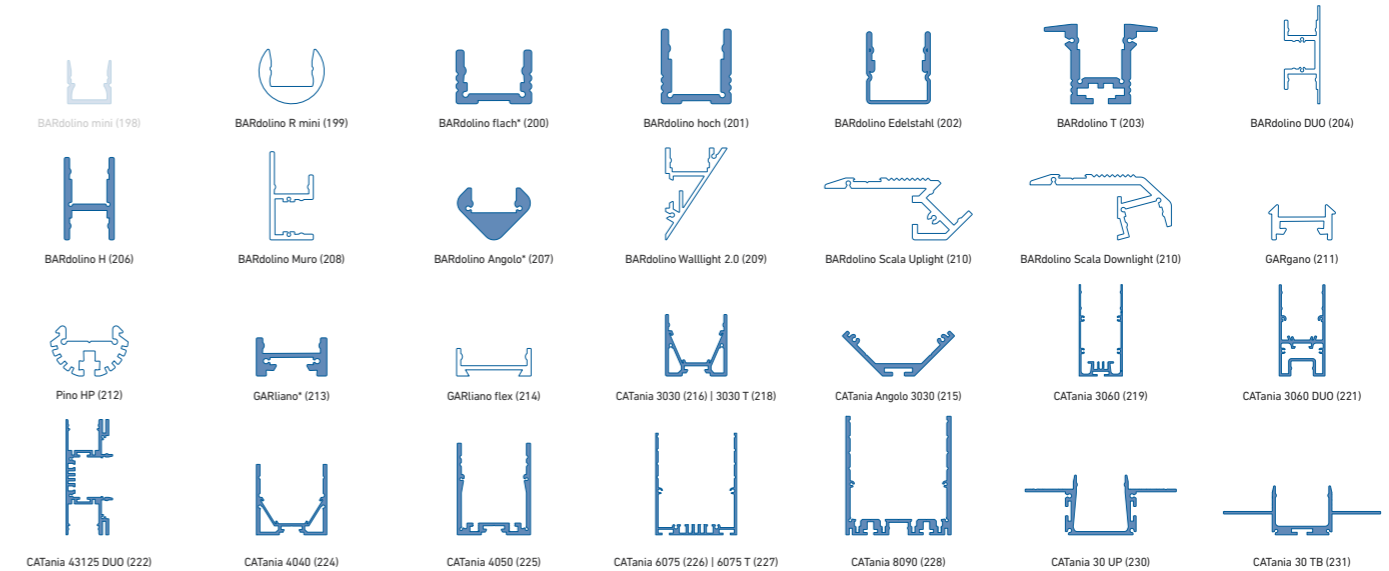

weiß: LED-Punkte sichtbar, kein homogenes Lichtbild | white: LED dots visible, no uniform light distribution

blau: homogenes Lichtbild möglich | blue: uniform light distribution is possible

* = eine homogene Lichtlinie ist nur in Kombination mit einer hohen Abdeckung möglich | a uniform light line is only possible in combination with a high diffusor

@ max. Ta = 25 °C im Betrieb und Montagesituation Aufbau [Einbau bei CATania 30 UP und CATania 30 TB] ansonsten ggf. unzureichende Kühlung | @ max. Ta = 25 °C in operation and surface mounted installation [recessed installation with CATania 30 UP and CATania 30 TB] otherwise possibility of insufficient cooling

Bitte beachten: Unzureichende Kühlung beschädigt den LED-Streifen! Verarbeitungshinweise zu LEDlight flex siehe www.barthelme.de | Please note: insufficient cooling will damage the LED strips! Processing notes for LEDlight flex see www.barthelme.de

STANDARD LED-STREIFEN | STANDARD LED STRIPS

LEDlight flex STANDARD

- » LED-Streifen für einfache Anwendungen
 - » ideal für den Einsatz im Wohnbereich
 - » hohe Farbwiedergabe: typ. CRI Ra 90
 - » hohe Effizienz: bis zu 117 lm/W bei 4000 K
 - » Lichtstrom bis 3.120 lm/m möglich
 - » lange Lichtlinien mit nur einer Einspeisung durch Double Layer-FPC möglich
 - » hohe Lebensdauer L70/B50 > 60.000 h bei Tc < 80 °C
 - » Stromregelung durch IC für gleichbleibende Helligkeit über die gesamte Lichtlinie
 - » mit TVS-Überspannungsschutzdiode
 - » rückseitig mit hochwertigem 3M-Doppelklebeband zur einfachen Montage
- » LED strips for common applications
 - » ideal for use in living areas
 - » high color rendering: typ. CRI Ra 90
 - » high efficiency: up to 117 lm/W at 4000 K
 - » luminous flux up to 3,120 lm/m possible
 - » long light lines possible with only one in-feed due to double layer FPC
 - » long operating life L70/B50 > 60,000 h at Tc < 80 °C
 - » current regulation by IC for constant brightness over the entire light line
 - » with TVS surge protection diode
 - » high-quality 3M double-sided adhesive tape on the back for easy installation

LEDlight flex STANDARD IP 66-MFC

- » LED-Streifen mit Schutz vor Taufeuchte
 - » ideal für Anwendungen in Umgebung mit erhöhter Luftfeuchtigkeit oder Taufeuchte (z.B. Bad- und geschützte Außenbereiche)
 - » sehr hohe Farbwiedergabe: typ. CRI Ra 90
 - » hohe Effizienz: bis zu 117 lm/W bei 4000 K
 - » Lichtstrom bis 3.120 lm/m möglich
 - » lange Lichtlinien mit nur einer Einspeisung durch Double Layer-FPC möglich
 - » hohe Lebensdauer L70 /B50 > 60.000 h bei Tc < 80 °C
 - » Stromregelung durch IC für gleichbleibende Helligkeit über die gesamte Lichtlinie
 - » mit TVS-Überspannungsschutzdiode
 - » rückseitig mit hochwertigem 3M-Doppelklebeband zur einfachen Montage
- » LED strips with protection against condensation
 - » ideal for applications in environments with high humidity or condensation (e. g. in bathrooms and protected outdoor areas)
 - » very high color rendering: typ. CRI Ra 90
 - » high efficiency: up to 117 lm/W at 4000 K
 - » luminous flux up to 3,120 lm/m possible
 - » long light lines possible with only one in-feed due to double layer FPC
 - » long operating life L70 /B50 > 60,000 h at Tc < 80 °C
 - » current regulation by IC for constant brightness over the entire light line
 - » with TVS surge protection diode
 - » high-quality 3M double-sided adhesive tape on the back for easy installation

LEDlight flex 16 8p STANDARD 500 2.0



ROLLE | REEL 1: Länge: 500 cm (50 Segmente à 10 cm) | length: 500 cm (50 segments à 10 cm)

ROLLE | REEL 2: Länge: 2.000 cm (200 Segmente à 10 cm) | length: 2,000 cm (200 segments à 10 cm)

ZUSCHNITT | CUT: Segmente à 10 cm | segments à 10 cm

Variante Variant	Artikel-Nr. Item no.	Lichtfarbe Light color	typ. Farbtemperatur typ. color temperature	typ. Watt/Meter	typ. Lumen/Watt	typ. Lumen/Meter	typ. CRI
Rolle 1 Reel 1	50413128						
Rolle 2 Reel 2	50413228	warmweiß 927 warm white	2700 K	4,8 W/m	100 lm/W	480 lm/m	90
Zuschnitt Cut	50013128						
Rolle 1 Reel 1	50413133						
Rolle 2 Reel 2	50413233	weiß 930 white	3000 K	4,8 W/m	110 lm/W	530 lm/m	90
Zuschnitt Cut	50013133						
Rolle 1 Reel 1	50413134						
Rolle 2 Reel 2	50413234	kaltweiß 940 cool white	4000 K	4,8 W/m	117 lm/W	560 lm/m	90
Zuschnitt Cut	50013134						

W/Zuschnitt: 0,48 W | W/Cut: 0,48 W

Lebensdauer: L70/B50 > 60.000 h @ Tc < 80 °C | Lifetime: L70/B50 > 60,000 h @ Tc < 80 °C

Die verbaute Lichtquelle fällt nicht unter die Effizienzzeichnungsspflicht gemäß (EU) VO 2019/2015 | The installed light source does not fall under the efficiency labeling obligation according to (EU) VO 2019/2015

Passendes Zubehör siehe S. 181 ff. | suitable accessories see p. 181 ff.

Einfacher Anschluss und Verbinden ohne Löten - siehe Seite 180 | easy connection without soldering - see page 180

TECHNISCHE ZEICHNUNG | TECHNICAL DRAWING

BESTELLUNG VON INDIVIDUELLEN LED-STREIFENLÄNGEN [ZUSCHNITT] - siehe Seite 95 | ORDERING INDIVIDUAL LED STRIP LENGTHS [CUT] - see page 95

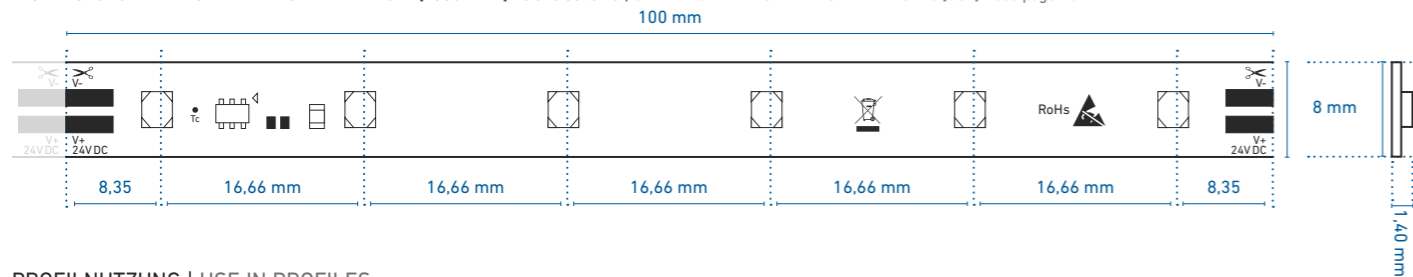

PROFILNUTZUNG | USE IN PROFILES

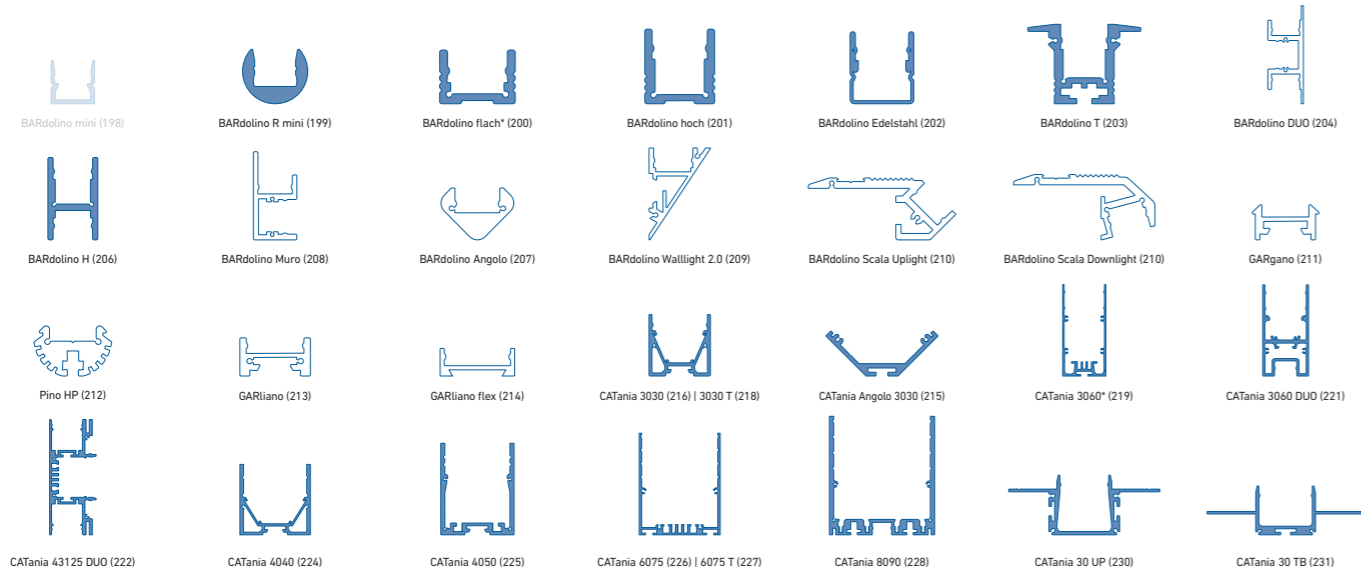

weiß: LED-Punkte sichtbar, kein homogenes Lichtbild | white: LED dots visible, no uniform light distribution

blau: homogenes Lichtbild möglich | blue: uniform light distribution is possible

* = eine homogene Lichtlinie ist nur in Kombination mit einer hohen Abdeckung möglich | a uniform light line is only possible in combination with a high diffuser

@ max. Ta = 25 °C im Betrieb und Montagesituation Aufbau [Einbau bei CATania 30 UP und CATania 30 TB] ansonsten ggf. unzureichende Kühlung | @ max. Ta = 25 °C in operation and surface mounted installation [recessed installation with CATania 30 UP and CATania 30 TB] otherwise possibility of insufficient cooling
Bitte beachten: Unzureichende Kühlung beschädigt den LED-Streifen! Verarbeitungshinweise zu LEDlight flex siehe www.barthelme.de | Please note: insufficient cooling will damage the LED strips! Processing notes for LEDlight flex see www.barthelme.de

LEDlight flex 16 8 STANDARD 500 IP 66-MFC 2.0



ROLLE | REEL: Länge: 500 cm (50 Segmente à 10 cm) | length: 500 cm (50 segments à 10 cm)

Artikel-Nr. Item no.	Lichtfarbe Light color	typ. Farbtemperatur typ. color temperature	typ. Watt/Meter	typ. Lumen/Watt	typ. Lumen/Meter	typ. CRI
50413128T	warmweiß 927 warm white	2700 K	4,8 W/m	100 lm/W	480 lm/m	90
50413133T	weiß 930 white	3000 K	4,8 W/m	110 lm/W	530 lm/m	90
50413134T	kaltweiß 940 cool white	4000 K	4,8 W/m	117 lm/W	560 lm/m	90

Es wurde eine IP X6-Prüfung nach DIN EN 60598-1 durchgeführt. Der LED-Streifen hat den Wassertest bestanden. Die Spannungsprüfung wurde nicht durchgeführt. Um die Spannungsfestigkeit gemäß DIN EN 60598-1 zu erreichen muss zusätzlich ein geeignetes Gehäuse verwendet werden. Bitte beachten Sie, dass beim Schneiden und Löten die IP-Schutzschicht beschädigt wird. Um den vollständigen Schutz wiederherzustellen, müssen die Schnitt- und Lötstellen wieder versiegelt werden. Wir empfehlen die Verwendung von mibenco®-Flüssiggummi (Art. Nr. 63500050). Weitere Informationen finden Sie auf S. 181 | An IP X6 test according to DIN EN 60598-1 was carried out. The LED strip successfully passed the water test. In order to obtain the dielectric strength according to DIN EN 60598-1, a suitable housing must also be used. Please note that the IP protective layer is damaged during cutting and soldering. To restore complete protection, the cut and solder joints must be sealed again. We recommend the use of mibenco® liquid rubber (item no. 63500050). Further information can be found on page 181.

An IP X6 test according to DIN EN 60598-1 was carried out. The LED strip successfully passed the water test. In order to obtain the dielectric strength according to DIN EN 60598-1, a suitable housing must also be used. Please note that the IP protective layer is damaged during cutting and soldering. To restore complete protection, the cut and solder joints must be sealed again. We recommend the use of mibenco® liquid rubber (item no. 63500050). Further information can be found on page 181.

W/Zuschnitt: 0,48 W | W/Cut: 0,48 W

Lebensdauer: L70 /B50 > 60.000 h @ Tc < 80 °C | Lifetime: L70 /B50 > 60,000 h @ Tc < 80 °C

Die verbaute Lichtquelle fällt nicht unter die Effizienzzeichnungsspflicht gemäß (EU) VO 2019/2015 | The installed light source does not fall under the efficiency labeling obligation according to (EU) VO 2019/2015

Passendes Zubehör siehe S. 181 ff. | suitable accessories see p. 181 ff.

TECHNISCHE ZEICHNUNG | TECHNICAL DRAWING

BESTELLUNG VON INDIVIDUELLEN LED-STREIFENLÄNGEN [ZUSCHNITT] - siehe Seite 95 | ORDERING INDIVIDUAL LED STRIP LENGTHS [CUT] - see page 95

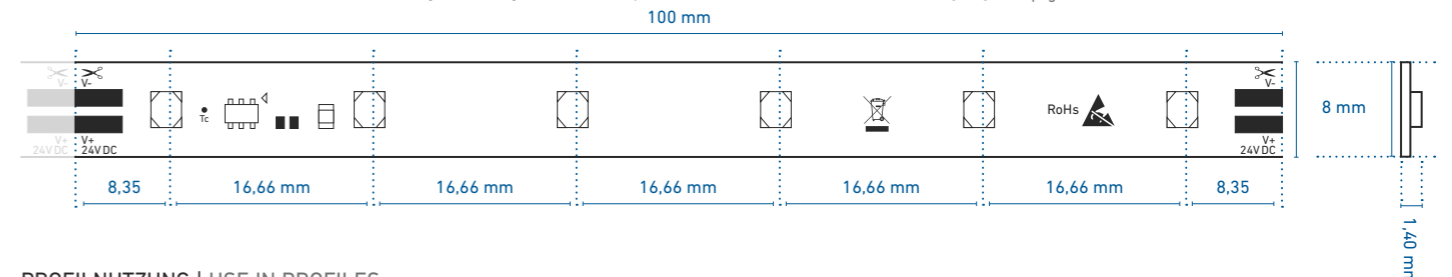

PROFILNUTZUNG | USE IN PROFILES

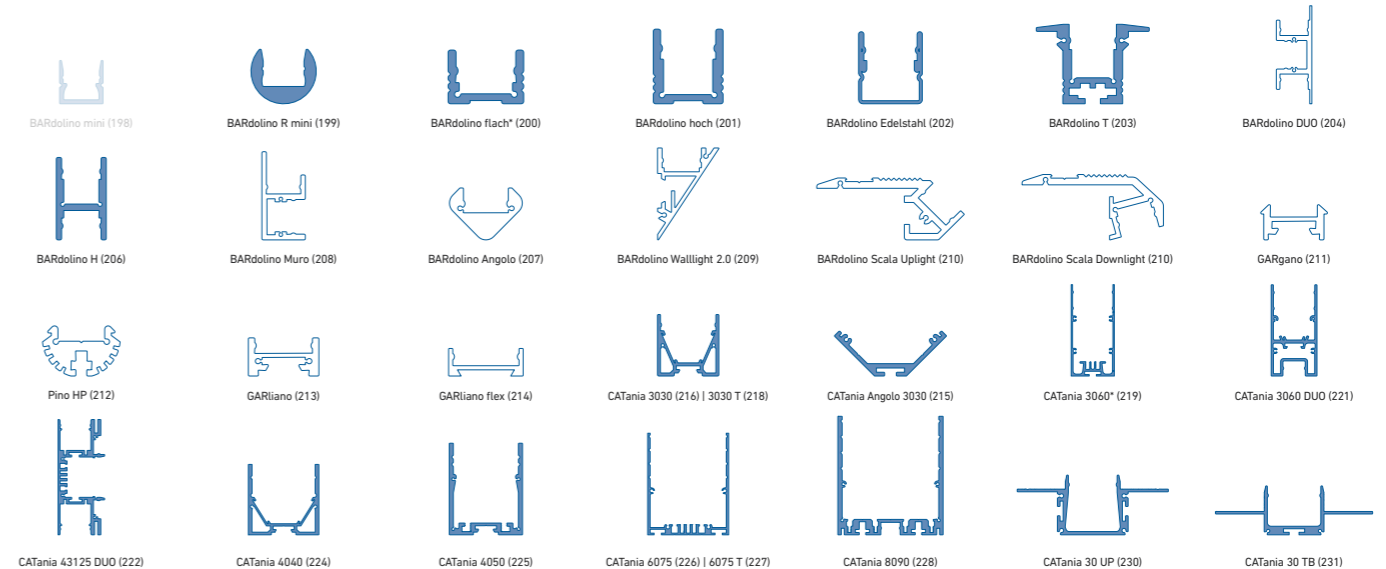

weiß: LED-Punkte sichtbar, kein homogenes Lichtbild | white: LED dots visible, no uniform light distribution

blau: homogenes Lichtbild möglich | blue: uniform light distribution is possible

* = eine homogene Lichtlinie ist nur in Kombination mit einer hohen Abdeckung möglich | a uniform light line is only possible in combination with a high diffuser

@ max. Ta = 25 °C im Betrieb und Montagesituation Aufbau [Einbau bei CATania 30 UP und CATania 30 TB] ansonsten ggf. unzureichende Kühlung | @ max. Ta = 25 °C in operation and surface mounted installation [recessed installation with CATania 30 UP and CATania 30 TB] otherwise possibility of insufficient cooling
Bitte beachten: Unzureichende Kühlung beschädigt den LED-Streifen! Verarbeitungshinweise zu LEDlight flex siehe www.barthelme.de | Please note: insufficient cooling will damage the LED strips! Processing notes for LEDlight flex see www.barthelme.de

LEDlight flex 16 8p STANDARD 1000 2.0

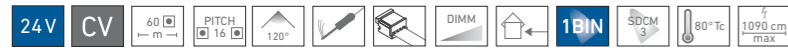

ROLLE | REEL 1: Länge: 500 cm (50 Segmente à 10 cm) | length: 500 cm (50 segments à 10 cm)

ROLLE | REEL 2: Länge: 2.000 cm (200 Segmente à 10 cm) | length: 2,000 cm (200 segments à 10 cm)

ZUSCHNITT | CUT: Segmente à 10 cm | segments à 10 cm

Variante Variant	Artikel-Nr. Item no.	Lichtfarbe Light color	typ. Farbtemperatur typ. color temperature	typ. Watt/Meter	typ. Lumen/Watt	typ. Lumen/Meter	typ. CRI	EEK EEC
Rolle 1 Reel 1	50413328							
Rolle 2 Reel 2	50413428	warmweiß 927 warm white	2700 K	9,8 W/m	109 lm/W	1.070 lm/m	90	F
Zuschnitt Cut	50013328							
Rolle 1 Reel 1	50413333							
Rolle 2 Reel 2	50413433	weiß 930 white	3000 K	9,8 W/m	110 lm/W	1.080 lm/m	90	F
Zuschnitt Cut	50013333							
Rolle 1 Reel 1	50413334							
Rolle 2 Reel 2	50413434	kaltweiß 940 cool white	4000 K	9,8 W/m	115 lm/W	1.130 lm/m	90	F
Zuschnitt Cut	50013334							

W/Zuschnitt: 0,98 W | W/Cut: 0,98 W

Lebensdauer: L70 /B50 > 60.000 h @ Tc < 80 °C | Lifetime: L70 /B50 > 60,000 h @ Tc < 80 °C

Die EEK-Angabe bezieht sich jeweils auf die verbaute(n) Lichtquelle(n) | In each case, the EEK specification refers to the installed light source(s).

Passendes Zubehör siehe S. 181 ff. | suitable accessories see p. 181 ff.

Einfacher Anschluss und Verbinden ohne Löten - siehe Seite 180 | easy connection without soldering - see page 180

TECHNISCHE ZEICHNUNG | TECHNICAL DRAWING

BESTELLUNG VON INDIVIDUELLEN LED-STREIFENLÄNGEN [ZUSCHNITT] - siehe Seite 95 | ORDERING INDIVIDUAL LED STRIP LENGTHS [CUT] - see page 95

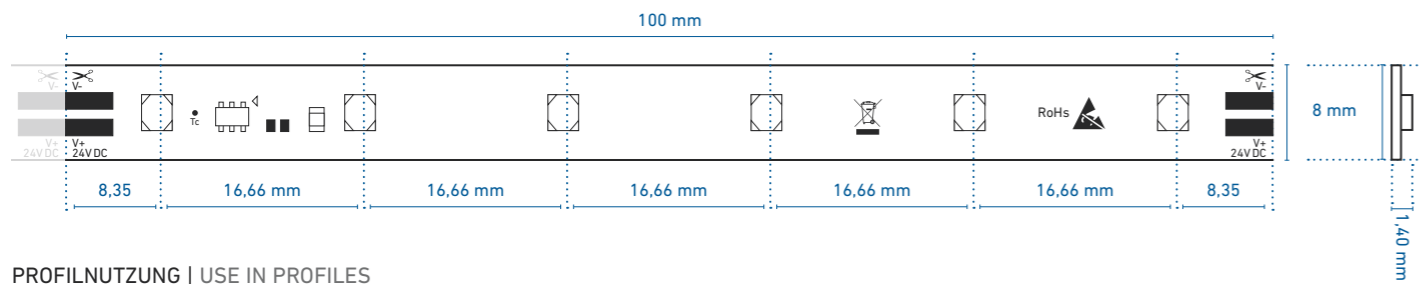

PROFILNUTZUNG | USE IN PROFILES

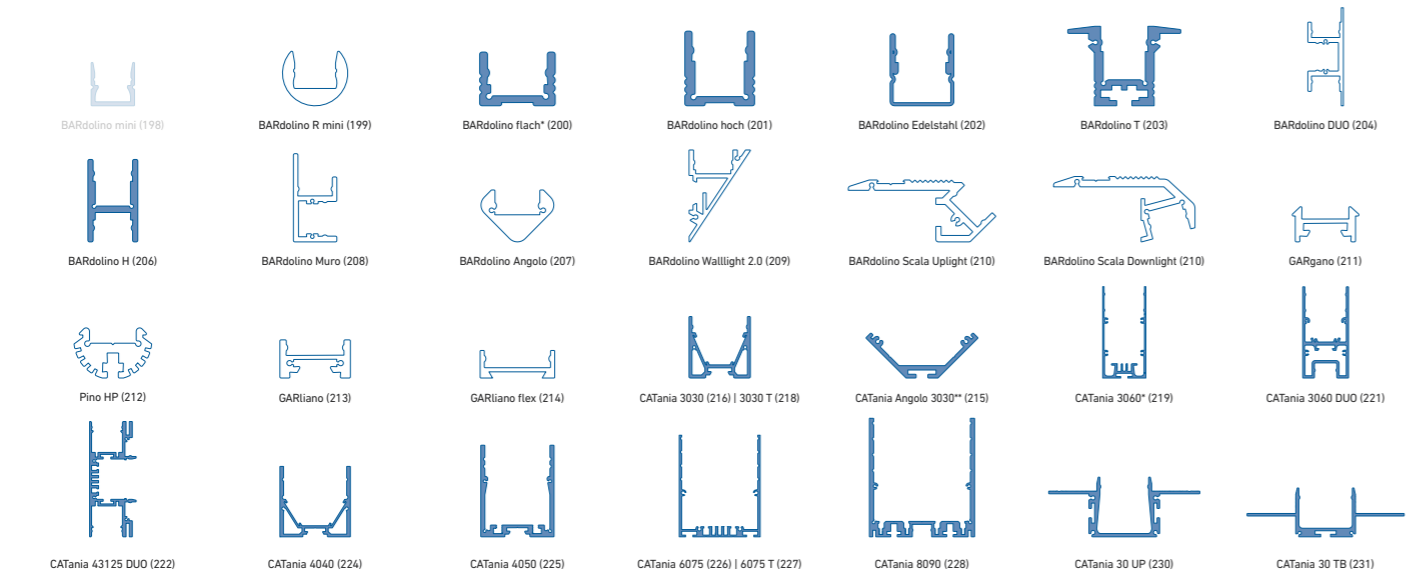

weiß: LED-Punkte sichtbar, kein homogenes Lichtbild | white: LED dots visible, no uniform light distribution

blau: homogenes Lichtbild möglich | blue: uniform light distribution is possible

* = eine homogene Lichtlinie ist nur in Kombination mit einer hohen Abdeckung möglich | a uniform light line is only possible in combination with a high diffuser

** = nur in Kombination mit halbrunder Abdeckung | only in combination with semi-circular diffuser

@ max. Ta = 25 °C im Betrieb und Montagesituation Aufbau [Einbau bei CATania 30 UP und CATania 30 TB] ansonsten ggf. unzureichende Kühlung | @ max. Ta = 25 °C in operation and surface mounted installation [recessed installation with CATania 30 UP and CATania 30 TB] otherwise possibility of insufficient cooling

Bitte beachten: Unzureichende Kühlung beschädigt den LED-Streifen! Verarbeitungshinweise zu LEDlight flex siehe www.barthelme.de | Please note: insufficient cooling will damage the LED strips! Processing notes for LEDlight flex see www.barthelme.de

LEDlight flex 16 8 STANDARD 1000 IP 66-MFC 2.0



ROLLE | REEL: Länge: 500 cm (50 Segmente à 10 cm) | length: 500 cm (50 segments à 10 cm)

Artikel-Nr. Item no.	Lichtfarbe Light color	typ. Farbtemperatur typ. color temperature	typ. Watt/Meter	typ. Lumen/Watt	typ. Lumen/Meter	typ. CRI	EEK EEC
50413328T	warmweiß 927 warm white	2700 K	9,8 W/m	109 lm/W	1.070 lm/m	90	F
50413333T	weiß 930 white	3000 K	9,8 W/m	110 lm/W	1.080 lm/m	90	F
50413334T	kaltweiß 940 cool white	4000 K	9,8 W/m	115 lm/W	1.130 lm/m	90	F

Es wurde eine IP X6-Prüfung nach DIN EN 60598-1 durchgeführt. Der LED-Streifen hat den Wassertest bestanden. Die Spannungsprüfung wurde nicht durchgeführt. Um die Spannungsfestigkeit gemäß DIN EN 60598-1 zu erreichen muss zusätzlich ein geeignetes Gehäuse verwendet werden. Bitte beachten Sie, dass beim Schneiden und Löten die IP-Schutzschicht beschädigt wird. Um den vollständigen Schutz wiederherzustellen, müssen die Schnitt- und Lötstellen wieder versiegelt werden. Wir empfehlen die Verwendung von mibenco®-Flüssiggummi (Art. Nr. 63500050). Weitere Informationen finden Sie auf S. 181 | An IP X6 test according to DIN EN 60598-1 was carried out. The LED strip successfully passed the water test. In order to obtain the dielectric strength according to DIN EN 60598-1, a suitable housing must also be used. Please note that the IP protective layer is damaged during cutting and soldering. To restore complete protection, the cut and solder joints must be sealed again. We recommend the use of mibenco® liquid rubber (item no. 63500050). Further information can be found on page 181.

An IP X6 test according to DIN EN 60598-1 was carried out. The LED strip successfully passed the water test. In order to obtain the dielectric strength according to DIN EN 60598-1, a suitable housing must also be used. Please note that the IP protective layer is damaged during cutting and soldering. To restore complete protection, the cut and solder joints must be sealed again. We recommend the use of mibenco® liquid rubber (item no. 63500050). Further information can be found on page 181.

W/Zuschnitt: 0,98 W | W/Cut: 0,98 W

Lebensdauer: L70 /B50 > 60.000 h @ Tc < 80 °C | Lifetime: L70 /B50 > 60,000 h @ Tc < 80 °C

Die EEK-Angabe bezieht sich jeweils auf die verbaute(n) Lichtquelle(n) | In each case, the EEK specification refers to the installed light source(s).

Passendes Zubehör siehe S. 181 ff. | suitable accessories see p. 181 ff.

TECHNISCHE ZEICHNUNG | TECHNICAL DRAWING

BESTELLUNG VON INDIVIDUELLEN LED-STREIFENLÄNGEN [ZUSCHNITT] - siehe Seite 95 | ORDERING INDIVIDUAL LED STRIP LENGTHS [CUT] - see page 95

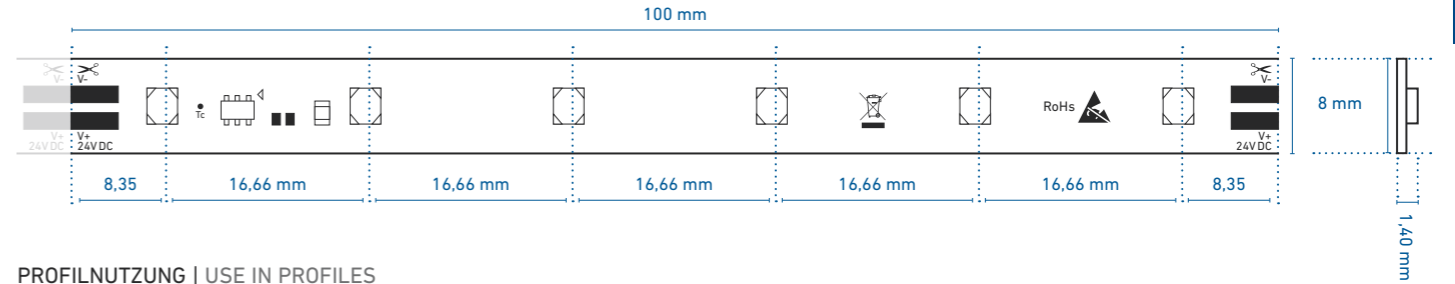

PROFILNUTZUNG | USE IN PROFILES

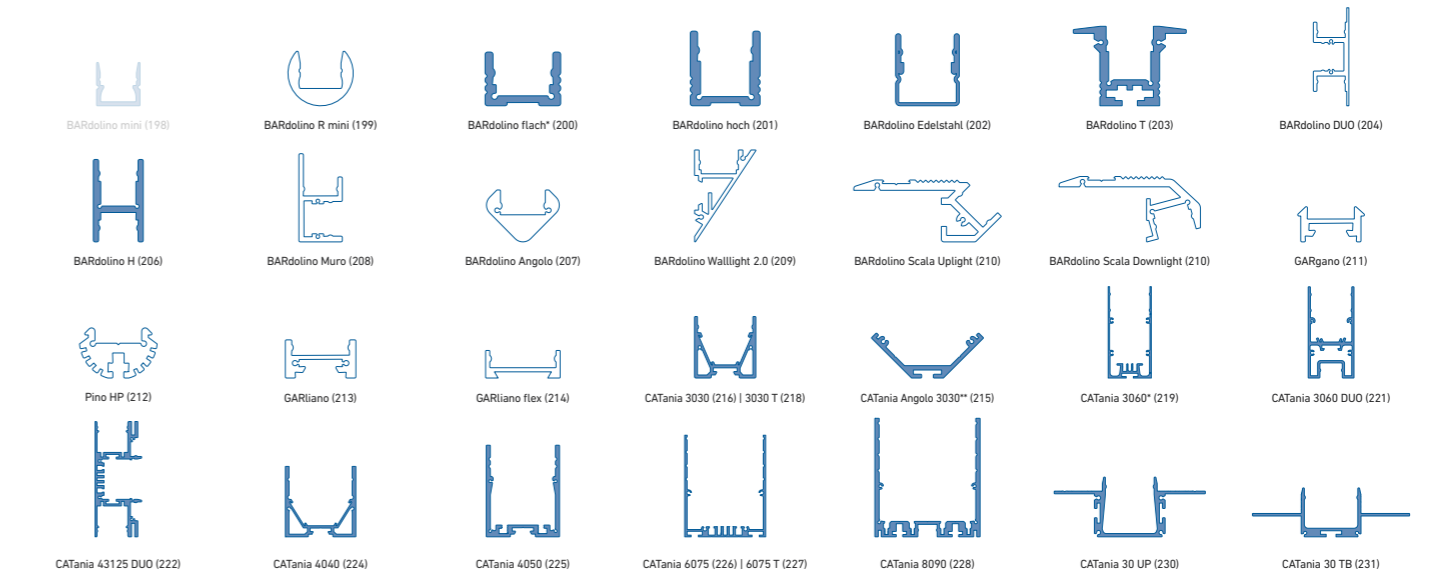

weiß: LED-Punkte sichtbar, kein homogenes Lichtbild | white: LED dots visible, no uniform light distribution

blau: homogenes Lichtbild möglich | blue: uniform light distribution is possible

* = eine homogene Lichtlinie ist nur in Kombination mit einer hohen Abdeckung möglich | a uniform light line is only possible in combination with a high diffuser

** = nur in Kombination mit halbrunder Abdeckung | only in combination with semi-circular diffuser

@ max. Ta = 25 °C im Betrieb und Montagesituation Aufbau [Einbau bei CATania 30 UP und CATania 30 TB] ansonsten ggf. unzureichende Kühlung | @ max. Ta = 25 °C in operation and surface mounted installation [recessed installation with CATania 30 UP and CATania 30 TB] otherwise possibility of insufficient cooling

Bitte beachten: Unzureichende Kühlung beschädigt den LED-Streifen! Verarbeitungshinweise zu LEDlight flex siehe www.barthelme.de | Please note: insufficient cooling will damage the LED strips! Processing notes for LEDlight flex see www.barthelme.de

LEDlight flex 08 8 STANDARD 1500 2.0



ROLLE | REEL 1: Länge: 500 cm (100 Segmente à 5 cm) | length: 500 cm (100 segments à 5 cm)

ROLLE | REEL 2: Länge: 2.000 cm (400 Segmente à 5 cm) | length: 2,000 cm (400 segments à 5 cm)

ZUSCHNITT | CUT: Segmente à 5 cm | segments à 5 cm

Variante Variant	Artikel-Nr. Item no.	Lichtfarbe Light color	typ. Farbtemperatur typ. color temperature	typ. Watt/Meter	typ. Lumen/Watt	typ. Lumen/Meter	typ. CRI	EEK EEC
Rolle 1 Reel 1	50413528							
Rolle 2 Reel 2	50413628	warmweiß 927 warm white	2700 K	14,4 W/m	97 lm/W	1.400 lm/m	90	F
Zuschnitt Cut	50013528							
Rolle 1 Reel 1	50413533							
Rolle 2 Reel 2	50413633	weiß 930 white	3000 K	14,4 W/m	110 lm/W	1.580 lm/m	90	F
Zuschnitt Cut	50013533							
Rolle 1 Reel 1	50413534							
Rolle 2 Reel 2	50413634	kaltweiß 940 cool white	4000 K	14,4 W/m	114 lm/W	1.640 lm/m	90	F
Zuschnitt Cut	50013534							

W/Zuschnitt: 0,72 W | W/Cut: 0,72 W
 Lebensdauer: L70/B50 > 60.000 h @ Tc < 80 °C | Lifetime: L70 /B50 > 60,000 h @ Tc < 80 °C
 *Die EEK-Angabe bezieht sich jeweils auf die verbaute(n) Lichtquelle(n) | *In each case, the EEK specification refers to the installed light source(s).
 Passendes Zubehör siehe S. 181 ff. | suitable accessories see p. 181 ff.

TECHNISCHE ZEICHNUNG | TECHNICAL DRAWING

BESTELLUNG VON INDIVIDUELLEN LED-STREIFENLÄNGEN [ZUSCHNITT] - siehe Seite 95 | ORDERING INDIVIDUAL LED STRIP LENGTHS [CUT] - see page 95

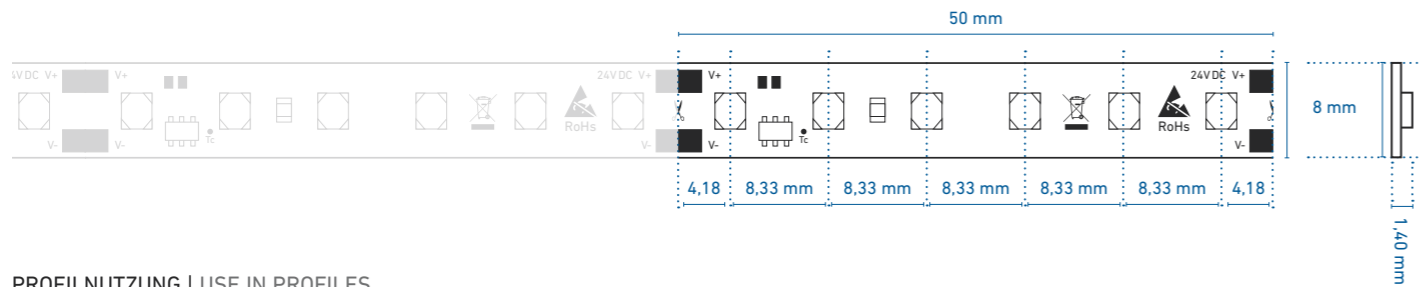

PROFILNUTZUNG | USE IN PROFILES

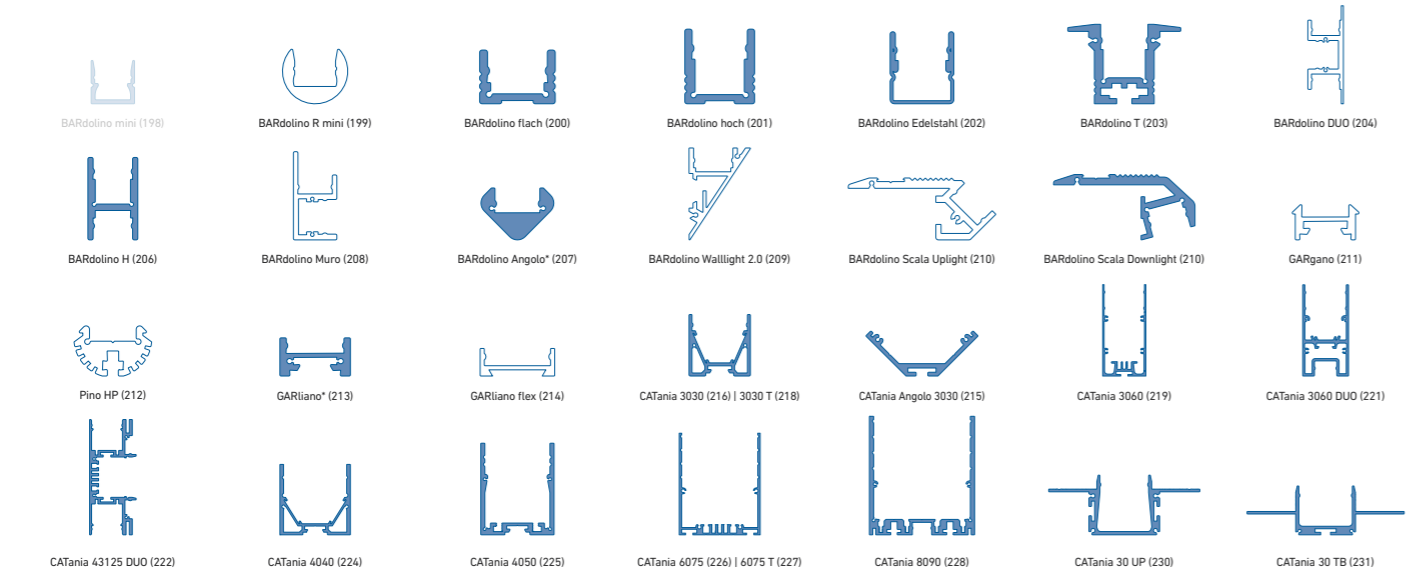

weiß: LED-Punkte sichtbar, kein homogenes Lichtbild | white: LED dots visible, no uniform light distribution
 blau: homogenes Lichtbild möglich | blue: uniform light distribution is possible
 * = eine homogene Lichtlinie ist nur in Kombination mit einer hohen Abdeckung möglich | a uniform light line is only possible in combination with a high diffuser

@ max. Ta = 25 °C im Betrieb und Montagesituation Aufbau [Einbau bei CATania 30 UP und CATania 30 TB] ansonsten ggf. unzureichende Kühlung | @ max. Ta = 25 °C in operation and surface mounted installation [recessed installation with CATania 30 UP and CATania 30 TB] otherwise possibility of insufficient cooling
 Bitte beachten: Unzureichende Kühlung beschädigt den LED-Streifen! Verarbeitungshinweise zu LEDlight flex siehe www.barthelme.de | Please note: insufficient cooling will damage the LED strips! Processing notes for LEDlight flex see www.barthelme.de

LEDlight flex 08 8 STANDARD 1500 IP 66-MFC 2.0



ROLLE | REEL: Länge: 500 cm (100 Segmente à 5 cm) | length: 500 cm (100 segments à 5 cm)

Artikel-Nr. Item no.	Lichtfarbe Light color	typ. Farbtemperatur typ. color temperature	typ. Watt/Meter	typ. Lumen/Watt	typ. Lumen/Meter	typ. CRI	EEK EEC
50413528T	warmweiß 927 warm white	2700 K	14,4 W/m	97 lm/W	1.400 lm/m	90	F
50413533T	weiß 930 white	3000 K	14,4 W/m	110 lm/W	1.580 lm/m	90	F
50413534T	kaltweiß 940 cool white	4000 K	14,4 W/m	114 lm/W	1.640 lm/m	90	F

Es wurde eine IP X6-Prüfung nach DIN EN 60598-1 durchgeführt. Der LED-Streifen hat den Wassertest bestanden. Die Spannungsprüfung wurde nicht durchgeführt. Um die Spannungsfestigkeit gemäß DIN EN 60598-1 zu erreichen muss zusätzlich ein geeignetes Gehäuse verwendet werden. Bitte beachten Sie, dass beim Schneiden und Löten die IP-Schutzschicht beschädigt wird. Um den vollständigen Schutz wiederherzustellen, müssen die Schnitt- und Lötstellen wieder versiegelt werden. Wir empfehlen die Verwendung von mibenco®-Flüssiggummi (Art. Nr. 63500050). Weitere Informationen finden Sie auf S. 181 |
 An IP X6 test according to DIN EN 60598-1 was carried out. The LED strip successfully passed the water test. In order to obtain the dielectric strength according to DIN EN 60598-1, a suitable housing must also be used. Please note that the IP protective layer is damaged during cutting and soldering. To restore complete protection, the cut and solder joints must be sealed again. We recommend the use of mibenco® liquid rubber (item no. 63500050). Further information can be found on page 181.

W/Zuschnitt: 0,72 W | W/Cut: 0,72 W
 Lebensdauer: L70 /B50 > 60.000 h @ Tc < 80 °C | Lifetime: L70 /B50 > 60,000 h @ Tc < 80 °C
 *Die EEK-Angabe bezieht sich jeweils auf die verbaute(n) Lichtquelle(n) | *In each case, the EEK specification refers to the installed light source(s).
 Passendes Zubehör siehe S. 181 ff. | suitable accessories see p. 181 ff.

TECHNISCHE ZEICHNUNG | TECHNICAL DRAWING

BESTELLUNG VON INDIVIDUELLEN LED-STREIFENLÄNGEN [ZUSCHNITT] - siehe Seite 95 | ORDERING INDIVIDUAL LED STRIP LENGTHS [CUT] - see page 95

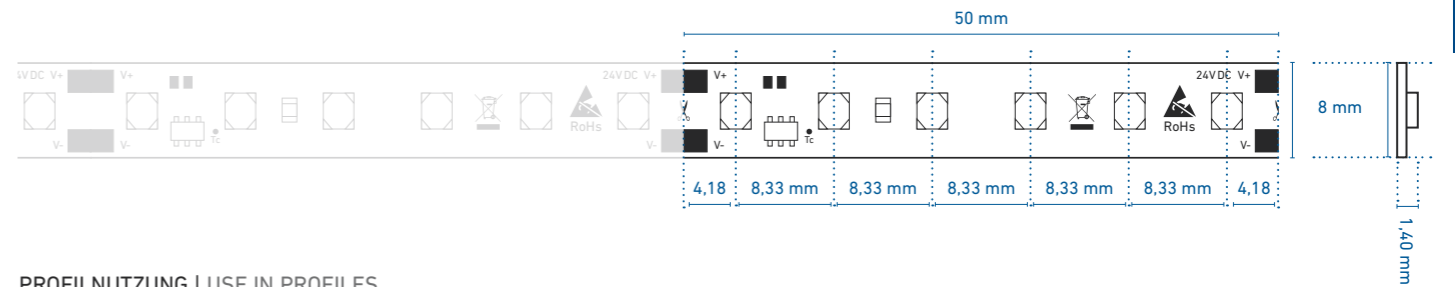

PROFILNUTZUNG | USE IN PROFILES

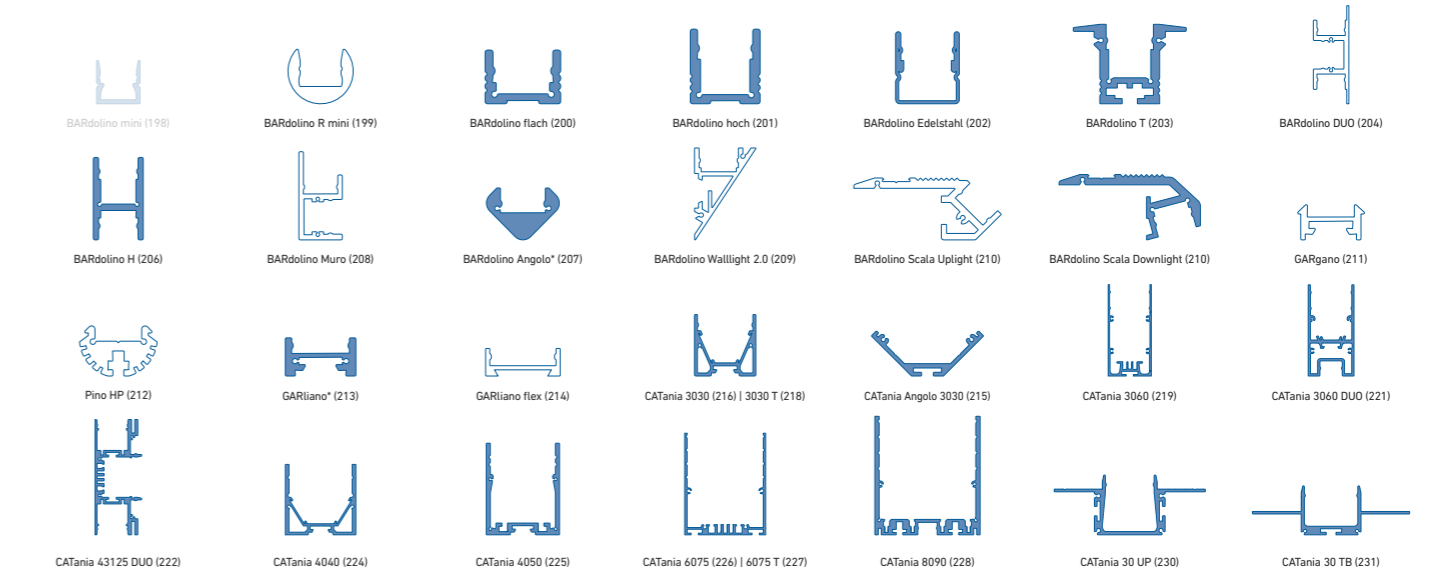

weiß: LED-Punkte sichtbar, kein homogenes Lichtbild | white: LED dots visible, no uniform light distribution
 blau: homogenes Lichtbild möglich | blue: uniform light distribution is possible
 * = eine homogene Lichtlinie ist nur in Kombination mit einer hohen Abdeckung möglich | a uniform light line is only possible in combination with a high diffuser

@ max. Ta = 25 °C im Betrieb und Montagesituation Aufbau [Einbau bei CATania 30 UP und CATania 30 TB] ansonsten ggf. unzureichende Kühlung | @ max. Ta = 25 °C in operation and surface mounted installation [recessed installation with CATania 30 UP and CATania 30 TB] otherwise possibility of insufficient cooling
 Bitte beachten: Unzureichende Kühlung beschädigt den LED-Streifen! Verarbeitungshinweise zu LEDlight flex siehe www.barthelme.de | Please note: insufficient cooling will damage the LED strips! Processing notes for LEDlight flex see www.barthelme.de

LEDlight flex 08 8 STANDARD 2000 2.0



ROLLE | REEL 1: Länge: 500 cm (100 Segmente à 5 cm) | length: 500 cm (100 segments à 5 cm)

ROLLE | REEL 2: Länge: 2.000 cm (400 Segmente à 5 cm) | length: 2,000 cm (400 segments à 5 cm)

ZUSCHNITT | CUT: Segmente à 5 cm | segments à 5 cm

Variante Variant	Artikel-Nr. Item no.	Lichtfarbe Light color	typ. Farbtemperatur typ. color temperature	typ. Watt/Meter	typ. Lumen/Watt	typ. Lumen/Meter	typ. CRI	EEK EEC
Rolle 1 Reel 1	50413728	warmweiß 927 warm white	2700 K	19,7 W/m	94 lm/W	1.860 lm/m	90	F
Rolle 2 Reel 2	50413828							
Zuschnitt Cut	50013728							
Rolle 1 Reel 1	50413733	weiß 930 white	3000 K	19,7 W/m	109 lm/W	2.150 lm/m	90	F
Rolle 2 Reel 2	50413833							
Zuschnitt Cut	50013733							
Rolle 1 Reel 1	50413734	kaltweiß 940 cool white	4000 K	19,7 W/m	111 lm/W	2.190 lm/m	90	F
Rolle 2 Reel 2	50413834							
Zuschnitt Cut	50013734							

W/Zuschnitt: 0,98 W | W/Cut: 0,98 W

Lebensdauer: L70/B50 > 60.000 h @ Tc < 80 °C | Lifetime: L70 /B50 > 60,000 h @ Tc < 80 °C

* Die EEK-Angabe bezieht sich jeweils auf die verbaute(n) Lichtquelle(n) | * In each case, the EEK specification refers to the installed light source(s).

Passendes Zubehör siehe S. 181 ff. | suitable accessories see p. 181 ff.

TECHNISCHE ZEICHNUNG | TECHNICAL DRAWING

BESTELLUNG VON INDIVIDUELLEN LED-STREIFENLÄNGEN [ZUSCHNITT] - siehe Seite 95 | ORDERING INDIVIDUAL LED STRIP LENGTHS [CUT] - see page 95

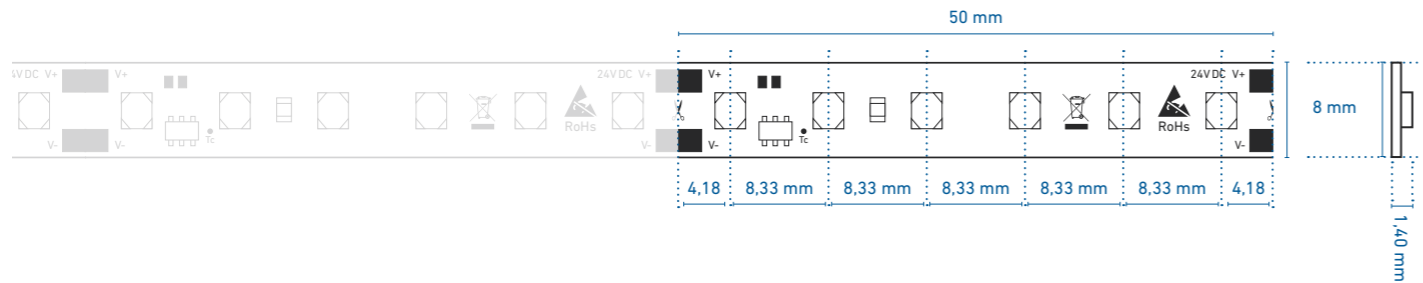

PROFILNUTZUNG | USE IN PROFILES

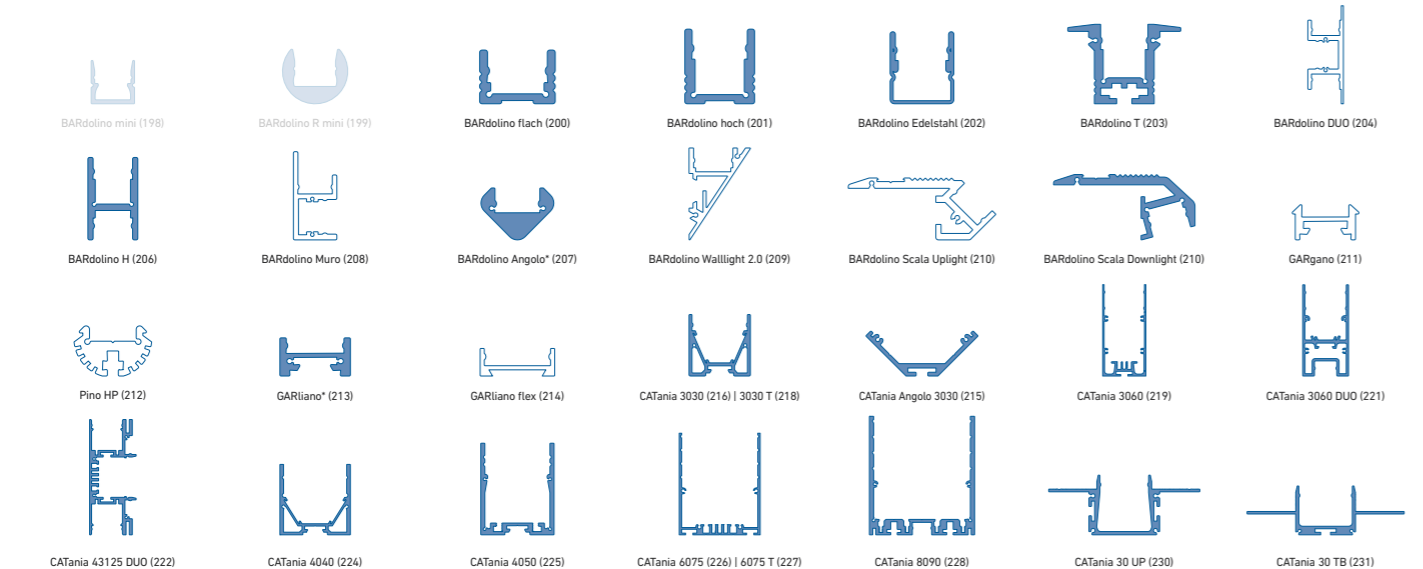

weiß: LED-Punkte sichtbar, kein homogenes Lichtbild | white: LED dots visible, no uniform light distribution

blau: homogenes Lichtbild möglich | blue: uniform light distribution is possible

* = eine homogene Lichtlinie ist nur in Kombination mit einer hohen Abdeckung möglich | a uniform light line is only possible in combination with a high diffuser

@ max. Ta = 25 °C im Betrieb und Montage-situation Aufbau [Einbau bei CATania 30 UP und CATania 30 TB] ansonsten ggf. unzureichende Kühlung | @ max. Ta = 25 °C in operation and surface mounted installation [recessed installation with CATania 30 UP and CATania 30 TB] otherwise possibility of insufficient cooling

Bitte beachten: Unzureichende Kühlung beschädigt den LED-Streifen! Verarbeitungshinweise zu LEDlight flex siehe www.barthelme.de | Please note: insufficient cooling will damage the LED strips! Processing notes for LEDlight flex see www.barthelme.de

LEDlight flex 08 8 STANDARD 2000 IP 66-MFC 2.0



ROLLE | REEL: Länge: 500 cm (100 Segmente à 5 cm) | length: 500 cm (100 segments à 5 cm)

Artikel-Nr. Item no.	Lichtfarbe Light color	typ. Farbtemperatur typ. color temperature	typ. Watt/Meter	typ. Lumen/Watt	typ. Lumen/Meter	typ. CRI	EEK EEC
50413728T	warmweiß 927 warm white	2700 K	19,7 W/m	94 lm/W	1.860 lm/m	90	F
50413733T	weiß 930 white	3000 K	19,7 W/m	109 lm/W	2.150 lm/m	90	F
50413734T	kaltweiß 940 cool white	4000 K	19,7 W/m	111 lm/W	2.190 lm/m	90	F

Es wurde eine IP X6-Prüfung nach DIN EN 60598-1 durchgeführt. Der LED-Streifen hat den Wassertest bestanden. Die Spannungsprüfung wurde nicht durchgeführt. Um die Spannungsfestigkeit gemäß DIN EN 60598-1 zu erreichen muss zusätzlich ein geeignetes Gehäuse verwendet werden. Bitte beachten Sie, dass beim Schneiden und Löten die IP-Schutzschicht beschädigt wird. Um den vollständigen Schutz wiederherzustellen, müssen die Schnitt- und Lötstellen wieder versiegelt werden. Wir empfehlen die Verwendung von mibenco®-Flüssiggummi (Art. Nr. 63500050). Weitere Informationen finden Sie auf S. 181 |

An IP X6 test according to DIN EN 60598-1 was carried out. The LED strip successfully passed the water test. In order to obtain the dielectric strength according to DIN EN 60598-1, a suitable housing must also be used. Please note that the IP protective layer is damaged during cutting and soldering. To restore complete protection, the cut and solder joints must be sealed again. We recommend the use of mibenco® liquid rubber (item no. 63500050). Further information can be found on page 181.

W/Zuschnitt: 0,98 W | W/Cut: 0,98 W

Lebensdauer: L70 /B50 > 60.000 h @ Tc < 80 °C | Lifetime: L70 /B50 > 60,000 h @ Tc < 80 °C

* Die EEK-Angabe bezieht sich jeweils auf die verbaute(n) Lichtquelle(n) | * In each case, the EEK specification refers to the installed light source(s).

Passendes Zubehör siehe S. 181 ff. | suitable accessories see p. 181 ff.

TECHNISCHE ZEICHNUNG | TECHNICAL DRAWING

BESTELLUNG VON INDIVIDUELLEN LED-STREIFENLÄNGEN [ZUSCHNITT] - siehe Seite 95 | ORDERING INDIVIDUAL LED STRIP LENGTHS [CUT] - see page 95

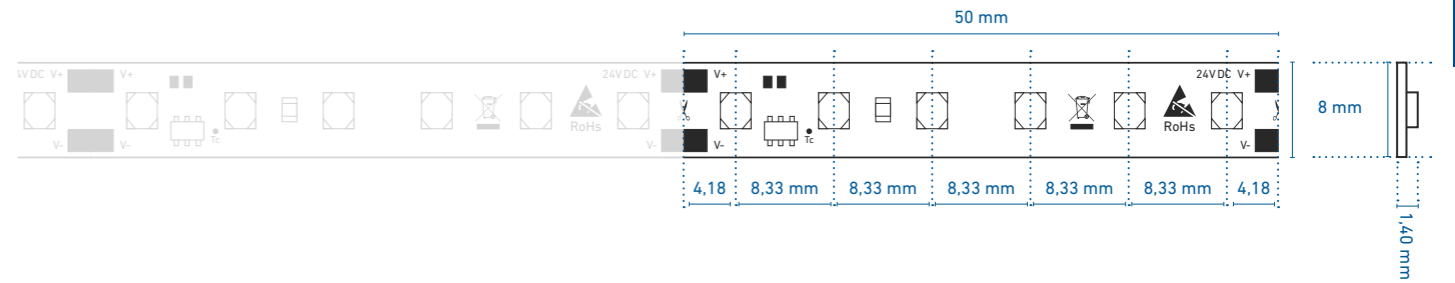

PROFILNUTZUNG | USE IN PROFILES

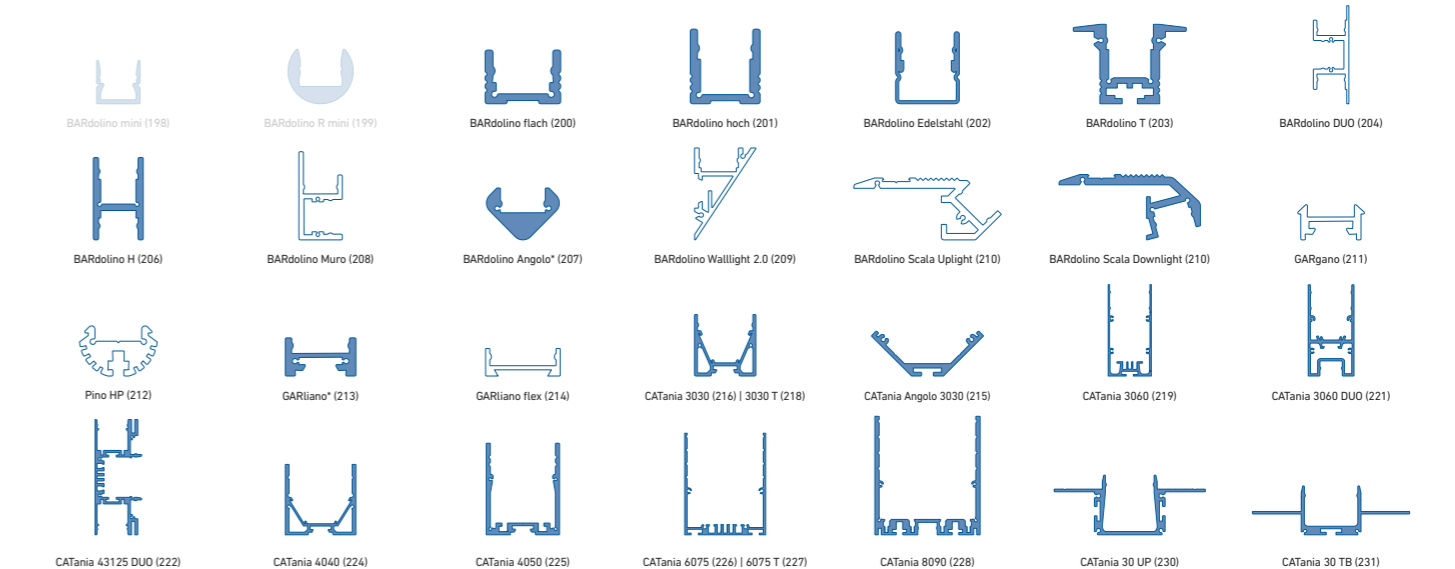

weiß: LED-Punkte sichtbar, kein homogenes Lichtbild | white: LED dots visible, no uniform light distribution

blau: homogenes Lichtbild möglich | blue: uniform light distribution is possible

* = eine homogene Lichtlinie ist nur in Kombination mit einer hohen Abdeckung möglich | a uniform light line is only possible in combination with a high diffuser

@ max. Ta = 25 °C im Betrieb und Montage-situation Aufbau [Einbau bei CATania 30 UP und CATania 30 TB] ansonsten ggf. unzureichende Kühlung | @ max. Ta = 25 °C in operation and surface mounted installation [recessed installation with CATania 30 UP and CATania 30 TB] otherwise possibility of insufficient cooling

Bitte beachten: Unzureichende Kühlung beschädigt den LED-Streifen! Verarbeitungshinweise zu LEDlight flex siehe www.barthelme.de | Please note: insufficient cooling will damage the LED strips! Processing notes for LEDlight flex see www.barthelme.de

LEDlight flex 08 8 STANDARD 3000 2.0

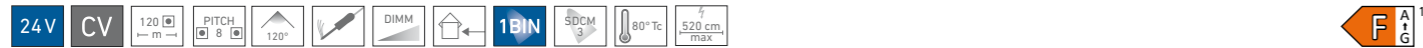

ROLLE | REEL 1: Länge: 500 cm (100 Segmente à 5 cm) | length: 500 cm (100 segments à 5 cm)

ROLLE | REEL 2: Länge: 2.000 cm (400 Segmente à 5 cm) | length: 2,000 cm (400 segments à 5 cm)

ZUSCHNITT | CUT: Segmente à 5 cm | segments à 5 cm

Variante Variant	Artikel-Nr. Item no.	Lichtfarbe Light color	typ. Farbtemperatur typ. color temperature	typ. Watt/Meter	typ. Lumen/Watt	typ. Lumen/Meter	typ. CRI	EEK EEC
Rolle 1 Reel 1	50413928							
Rolle 2 Reel 2	50414028	warmweiß 927 warm white	2700 K	28,8 W/m	97 lm/W	2.800 lm/m	90	F
Zuschnitt Cut	50013928							
Rolle 1 Reel 1	50413933							
Rolle 2 Reel 2	50414033	weiß 930 white	3000 K	28,8 W/m	102 lm/W	2.940 lm/m	90	F
Zuschnitt Cut	50013933							
Rolle 1 Reel 1	50413934							
Rolle 2 Reel 2	50414034	kaltweiß 940 cool white	4000 K	28,8 W/m	108 lm/W	3.120 lm/m	90	F
Zuschnitt Cut	50013934							

W/Zuschnitt: 1,44 W | W/Cut: 1,44 W

Lebensdauer: L70 /B50 > 60.000 h @ Tc < 80 °C | Lifetime: L70 /B50 > 60,000 h @ Tc < 80 °C

* Die EEK-Angabe bezieht sich jeweils auf die verbaute(n) Lichtquelle(n) | * In each case, the EEK specification refers to the installed light source(s).

Passendes Zubehör siehe S. 181 ff. | suitable accessories see p. 181 ff.

TECHNISCHE ZEICHNUNG | TECHNICAL DRAWING

BESTELLUNG VON INDIVIDUELLEN LED-STREIFENLÄNGEN [ZUSCHNITT] - siehe Seite 95 | ORDERING INDIVIDUAL LED STRIP LENGTHS [CUT] - see page 95

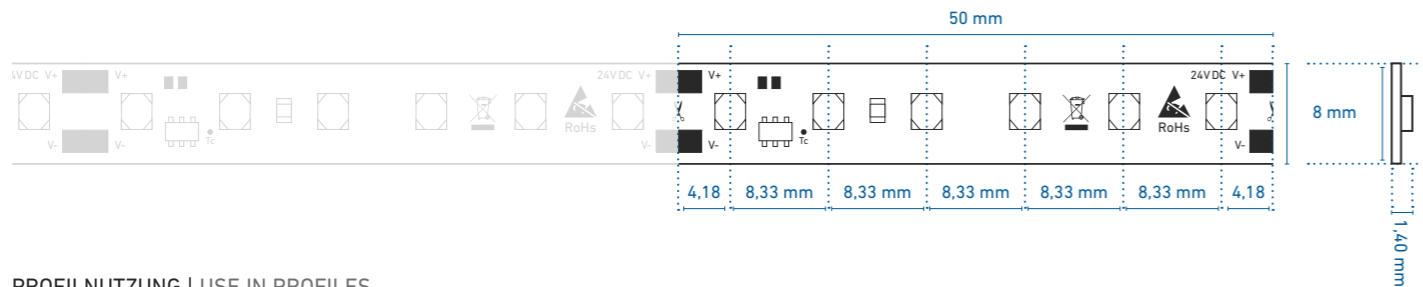

PROFILNUTZUNG | USE IN PROFILES

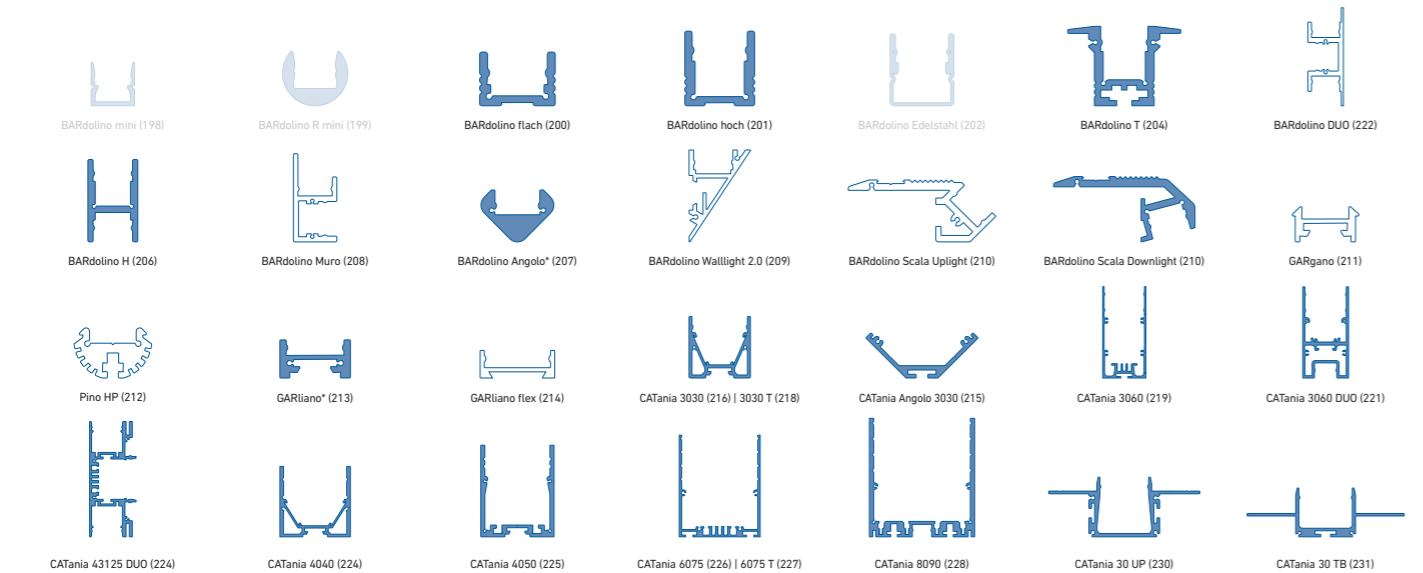

weiß: LED-Punkte sichtbar, kein homogenes Lichtbild | white: LED dots visible, no uniform light distribution

blau: homogenes Lichtbild möglich | blue: uniform light distribution is possible

* = eine homogene Lichtlinie ist nur in Kombination mit einer hohen Abdeckung möglich | a uniform light line is only possible in combination with a high diffuser

@ max. Ta = 25 °C im Betrieb und Montagesituation Aufbau [Einbau bei CATania 30 UP und CATania 30 TB] ansonsten ggf. unzureichende Kühlung | @ max. Ta = 25 °C in operation and surface mounted installation [recessed installation with CATania 30 UP and CATania 30 TB] otherwise possibility of insufficient cooling

Bitte beachten: Unzureichende Kühlung beschädigt den LED-Streifen! Verarbeitungshinweise zu LEDlight flex siehe www.barthelme.de | Please note: insufficient cooling will damage the LED strips! Processing notes for LEDlight flex see www.barthelme.de

LEDlight flex 08 8 STANDARD 3000 IP 66-MFC 2.0



ROLLE | REEL: Länge: 500 cm (100 Segmente à 5 cm) | length: 500 cm (100 segments à 5 cm)

Artikel-Nr. Item no.	Lichtfarbe Light color	typ. Farbtemperatur typ. color temperature	typ. Watt/Meter	typ. Lumen/Watt	typ. Lumen/Meter	typ. CRI	EEK EEC
50413928T	warmweiß 927 warm white	2700 K	28,8 W/m	97 lm/W	2.800 lm/m	90	F
50413933T	weiß 930 white	3000 K	28,8 W/m	102 lm/W	2.940 lm/m	90	F
50413934T	kaltweiß 940 cool white	4000 K	28,8 W/m	108 lm/W	3.120 lm/m	90	F

Es wurde eine IP X6-Prüfung nach DIN EN 60598-1 durchgeführt. Der LED-Streifen hat den Wassertest bestanden. Die Spannungsprüfung wurde nicht durchgeführt. Um die Spannungsfestigkeit gemäß DIN EN 60598-1 zu erreichen muss zusätzlich ein geeignetes Gehäuse verwendet werden. Bitte beachten Sie, dass beim Schneiden und Löten die IP-Schutzschicht beschädigt wird. Um den vollständigen Schutz wiederherzustellen, müssen die Schnitt- und Lötstellen wieder versiegelt werden. Wir empfehlen die Verwendung von mibenco®-Flüssiggummi (Art. Nr. 63500050). Weitere Informationen finden Sie auf S. 181 |

An IP X6 test according to DIN EN 60598-1 was carried out. The LED strip successfully passed the water test. In order to obtain the dielectric strength according to DIN EN 60598-1, a suitable housing must also be used. Please note that the IP protective layer is damaged during cutting and soldering. To restore complete protection, the cut and solder joints must be sealed again. We recommend the use of mibenco® liquid rubber (item no. 63500050). Further information can be found on page 181.

W/Zuschnitt: 1,44 W | W/Cut: 1,44 W

Lebensdauer: L70 /B50 > 60.000 h @ Tc < 80 °C | Lifetime: L70 /B50 > 60,000 h @ Tc < 80 °C

* Die EEK-Angabe bezieht sich jeweils auf die verbaute(n) Lichtquelle(n) | * In each case, the EEK specification refers to the installed light source(s).

Passendes Zubehör siehe S. 181 ff. | suitable accessories see p. 181 ff.

TECHNISCHE ZEICHNUNG | TECHNICAL DRAWING

BESTELLUNG VON INDIVIDUELLEN LED-STREIFENLÄNGEN [ZUSCHNITT] - siehe Seite 95 | ORDERING INDIVIDUAL LED STRIP LENGTHS [CUT] - see page 95

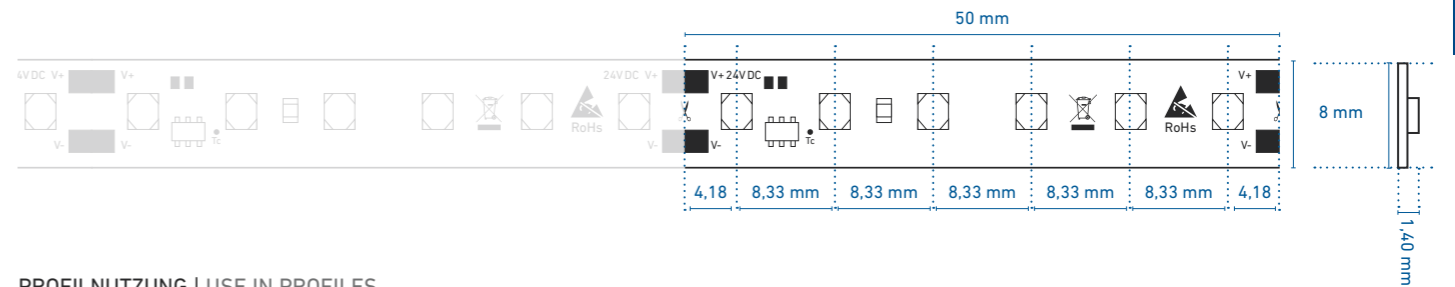

PROFILNUTZUNG | USE IN PROFILES

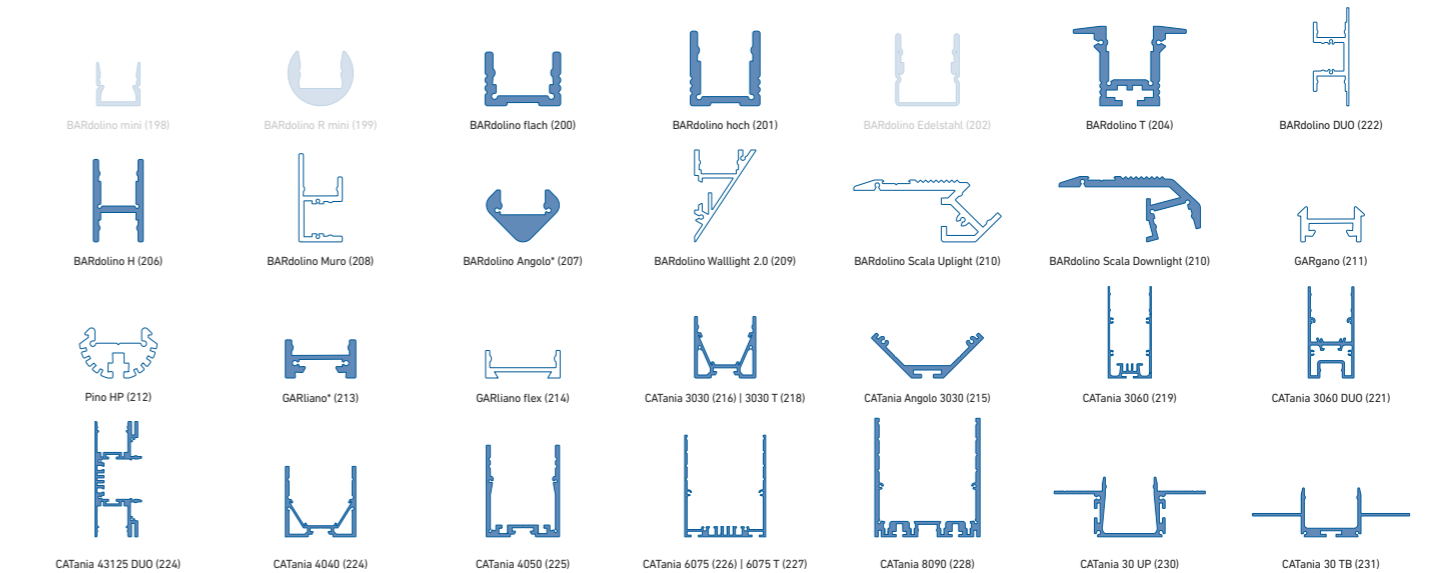

weiß: LED-Punkte sichtbar, kein homogenes Lichtbild | white: LED dots visible, no uniform light distribution

blau: homogenes Lichtbild möglich | blue: uniform light distribution is possible

* = eine homogene Lichtlinie ist nur in Kombination mit einer hohen Abdeckung möglich | a uniform light line is only possible in combination with a high diffuser

@ max. Ta = 25 °C im Betrieb und Montagesituation Aufbau [Einbau bei CATania 30 UP und CATania 30 TB] ansonsten ggf. unzureichende Kühlung | @ max. Ta = 25 °C in operation and surface mounted installation [recessed installation with CATania 30 UP and CATania 30 TB] otherwise possibility of insufficient cooling

Bitte beachten: Unzureichende Kühlung beschädigt den LED-Streifen! Verarbeitungshinweise zu LEDlight flex siehe www.barthelme.de | Please note: insufficient cooling will damage the LED strips! Processing notes for LEDlight flex see www.barthelme.de

LEDlight flex 16 10 STANDARD RGB



ROLLE | REEL: Länge: 510 cm (51 Segmente à 10 cm) | length: 510 cm (51 segments à 10 cm)

ZUSCHNITT | CUT: Segmente à 10 cm | segments à 10 cm

Variante Variant	Artikel-Nr. Item no.	Lichtfarbe Light color	typ. Farbtemperatur typ. color temperature	typ. Watt/Meter	typ. Lumen/Watt	typ. Lumen/Meter
Rolle Reel	50510531	RGB	■ ■ ■	15 W/m	26 lm/W	R: 84 lm/m G: 238 lm/m B: 62 lm/m
Zuschnitt Cut	50000531					

W/Zuschnitt: 1,50 W | W/Cut: 1,50 W

Lebensdauer: L70 /B50 > 30.000 h @ Tc < 45 °C | Lifetime: L70 /B50 > 30,000 h @ Tc < 45 °C

¹ Die verbaute Lichtquelle fällt nicht unter die Effizienzzeichnungsspflicht gemäß (EU) VO 2019/2015 | ¹ The installed light source does not fall under the efficiency labeling obligation according to (EU) VO 2019/2015

Passendes Zubehör siehe S. 181 ff. | suitable accessories see p. 181 ff.

TECHNISCHE ZEICHNUNG | TECHNICAL DRAWING

BESTELLUNG VON INDIVIDUELLEN LED-STREIFENLÄNGEN [ZUSCHNITT] - siehe Seite 95 | ORDERING INDIVIDUAL LED STRIP LENGTHS [CUT] - see page 95

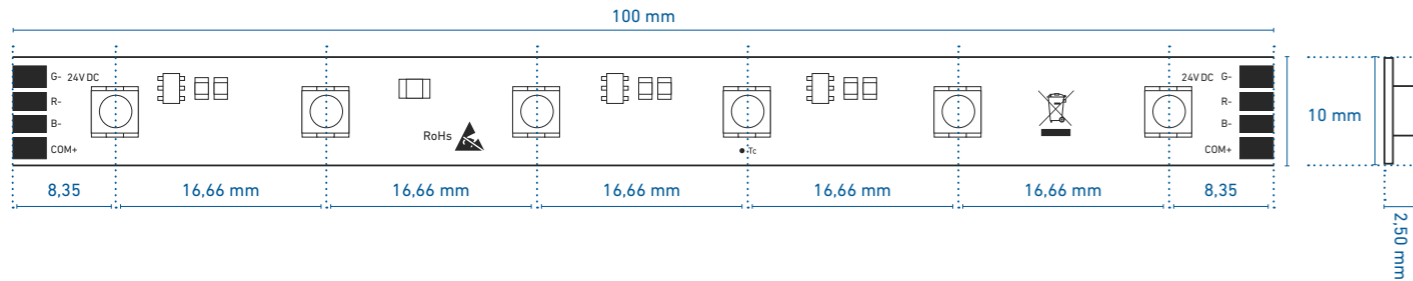

PROFILNUTZUNG | USE IN PROFILES

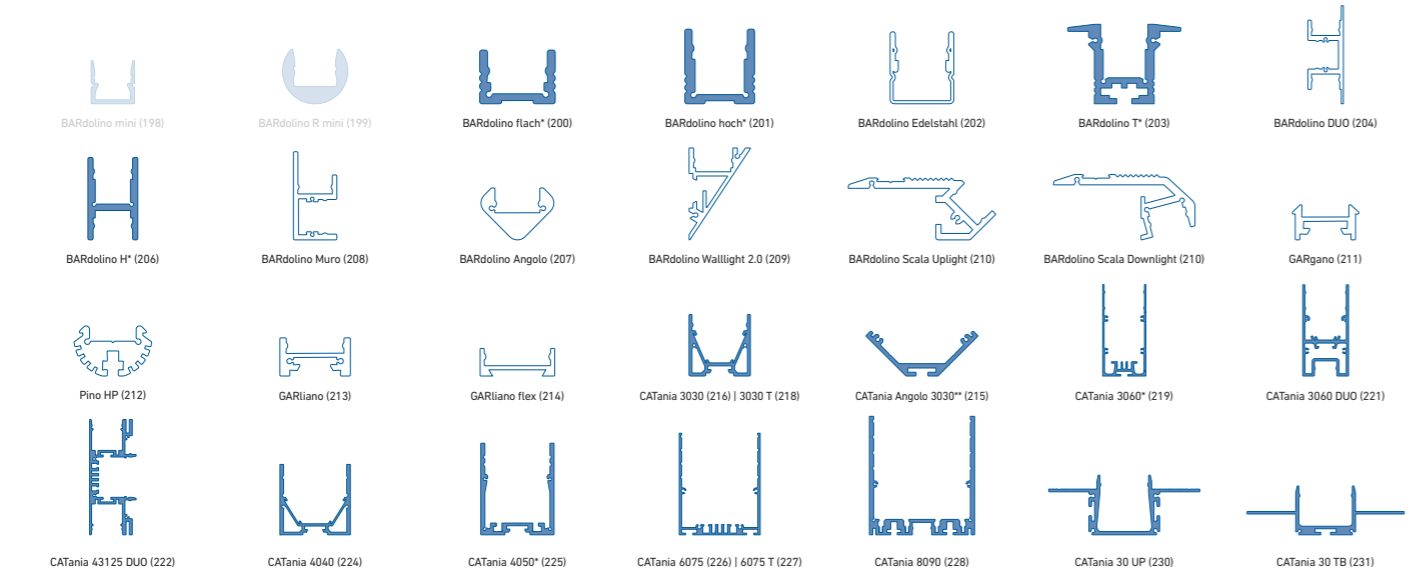

weiß: LED-Punkte sichtbar, kein homogenes Lichtbild | white: LED dots visible, no uniform light distribution

blau: homogenes Lichtbild möglich | blue: uniform light distribution is possible

* = eine homogene Lichtlinie ist nur in Kombination mit einer hohen Abdeckung möglich | a uniform light line is only possible in combination with a high diffuser

** = nur in Kombination mit halbrunder Abdeckung | only in combination with semi-circular diffuser

@ max. Ta = 25 °C im Betrieb und Montage-situation Aufbau [Einbau bei CATania 30 UP und CATania 30 TB] ansonsten ggf. unzureichende Kühlung | @ max. Ta = 25 °C in operation and surface mounted installation [recessed installation with CATania 30 UP and CATania 30 TB] otherwise possibility of insufficient cooling

Bitte beachten: Unzureichende Kühlung beschädigt den LED-Streifen! Verarbeitungshinweise zu LEDlight flex siehe www.barthelme.de | Please note: insufficient cooling will damage the LED strips! Processing notes for LEDlight flex see www.barthelme.de

LEDlight flex 16 10 STANDARD RGB IP 66-MFC



ROLLE | REEL: Länge: 510 cm (51 Segmente à 10 cm) | length: 510 cm (51 segments à 10 cm)

Variante Variant	Artikel-Nr. Item no.	Lichtfarbe Light color	typ. Farbtemperatur typ. color temperature	typ. Watt/Meter	typ. Lumen/Watt	typ. Lumen/Meter
Rolle Reel	50510531T	RGB	■ ■ ■	15 W/m	26 lm/W	R: 84 lm/m G: 238 lm/m B: 62 lm/m

Es wurde eine IP X6-Prüfung nach DIN EN 60598-1 durchgeführt. Der LED-Streifen hat den Wassertest bestanden. Die Spannungsprüfung wurde nicht durchgeführt. Um die Spannungsfestigkeit gemäß DIN EN 60598-1 zu erreichen muss zusätzlich ein geeignetes Gehäuse verwendet werden. Bitte beachten Sie, dass beim Schneiden und Löten die IP-Schutzschicht beschädigt wird. Um den vollständigen Schutz wiederherzustellen, müssen die Schnitt- und Lötstellen wieder versiegelt werden. Wir empfehlen die Verwendung von mibenco®-Flüssiggummi (Art. Nr. 63500050). Weitere Informationen finden Sie auf S. 181 | An IP X6 test according to DIN EN 60598-1 was carried out. The LED strip successfully passed the water test. In order to obtain the dielectric strength according to DIN EN 60598-1, a suitable housing must also be used. Please note that the IP protective layer is damaged during cutting and soldering. To restore complete protection, the cut and solder joints must be sealed again. We recommend the use of mibenco® liquid rubber (item no. 63500050). Further information can be found on page 181.

W/Zuschnitt: 1,50 W | W/Cut: 1,50 W

Lebensdauer: L70 /B50 > 30.000 h @ Tc < 45 °C | Lifetime: L70 /B50 > 30,000 h @ Tc < 45 °C

¹ Die verbaute Lichtquelle fällt nicht unter die Effizienzzeichnungsspflicht gemäß (EU) VO 2019/2015 | ¹ The installed light source does not fall under the efficiency labeling obligation according to (EU) VO 2019/2015

Passendes Zubehör siehe S. 181 ff. | suitable accessories see p. 181 ff.

TECHNISCHE ZEICHNUNG | TECHNICAL DRAWING

BESTELLUNG VON INDIVIDUELLEN LED-STREIFENLÄNGEN [ZUSCHNITT] - siehe Seite 95 | ORDERING INDIVIDUAL LED STRIP LENGTHS [CUT] - see page 95

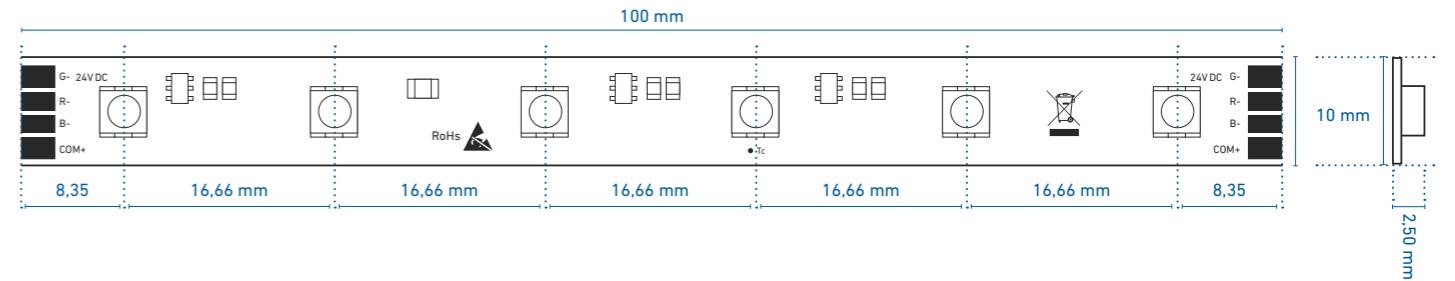

PROFILNUTZUNG | USE IN PROFILES

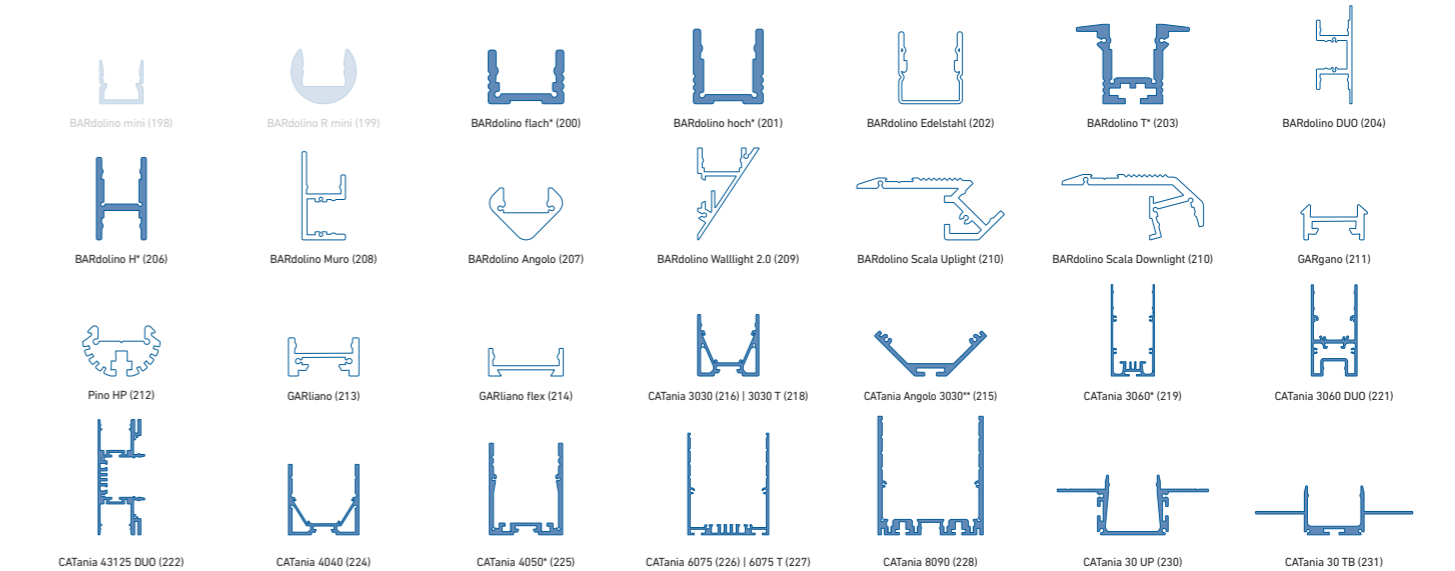

weiß: LED-Punkte sichtbar, kein homogenes Lichtbild | white: LED dots visible, no uniform light distribution

blau: homogenes Lichtbild möglich | blue: uniform light distribution is possible

* = eine homogene Lichtlinie ist nur in Kombination mit einer hohen Abdeckung möglich | a uniform light line is only possible in combination with a high diffuser

** = nur in Kombination mit halbrunder Abdeckung | only in combination with semi-circular diffuser

@ max. Ta = 25 °C im Betrieb und Montage-situation Aufbau [Einbau bei CATania 30 UP und CATania 30 TB] ansonsten ggf. unzureichende Kühlung | @ max. Ta = 25 °C in operation and surface mounted installation [recessed installation with CATania 30 UP and CATania 30 TB] otherwise possibility of insufficient cooling

Bitte beachten: Unzureichende Kühlung beschädigt den LED-Streifen! Verarbeitungshinweise zu LEDlight flex siehe www.barthelme.de | Please note: insufficient cooling will damage the LED strips! Processing notes for LEDlight flex see www.barthelme.de

LEDlight flex 16 10 STANDARD RGBW



ROLLE | REEL: Länge: 500 cm (50 Segmente à 10 cm) | length: 500 cm (50 segments à 10 cm)

ZUSCHNITT | CUT: Segmente à 10 cm | segments à 10 cm

Variante Variant	Artikel-Nr. Item no.	Lichtfarbe Light color	typ. Farbtemperatur typ. color temperature	typ. Watt/Meter	typ. Lumen/Watt	typ. Lumen/Meter	typ. CRI
Rolle Reel	50414928	RGBW (2700 K)	[Color icons]	20 W/m	39 lm/W	R: 72 lm/m G: 198 lm/m B: 62 lm/m	90
Zuschnitt Cut	50014928					2700 K: 443 lm/m	
Rolle Reel	50414933	RGBW (3000 K)	[Color icons]	20 W/m	39 lm/W	R: 72 lm/m G: 198 lm/m B: 62 lm/m	90
Zuschnitt Cut	50014933					3000 K: 443 lm/m	
Rolle Reel	50414934	RGBW (4000 K)	[Color icons]	20 W/m	44 lm/W	R: 72 lm/m G: 198 lm/m B: 62 lm/m	90
Zuschnitt Cut	50014934					4000 K: 543 lm/m	

* Der CRI bezieht sich auf die weiße LED. Durch Mischung mit der farbigen LEDs kann der CRI sowohl positiv als auch negativ beeinflusst werden. |

* The CRI applies to the white LED. By mixing with the colored LEDs, the CRI can be influenced both positively and negatively.

W/Zuschnitt: 2,00 W | W/Cut: 2,00 W

Lebensdauer: L70 > 30.000 h @ Ta < 65 °C | Lifetime: L70 > 30.000 h @ Ta < 65 °C

! Die verbaute Lichtquelle fällt nicht unter die Effizienzzeichnungspflicht gemäß (EU) VO 2019/2015 | ! The installed light source does not fall under the efficiency labeling obligation according to (EU) VO 2019/2015

Passendes Zubehör siehe S. 181 ff. | suitable accessories see p. 181 ff.

TECHNISCHE ZEICHNUNG | TECHNICAL DRAWING

BESTELLUNG VON INDIVIDUELLEN LED-STREIFENLÄNGEN [ZUSCHNITT] - siehe Seite 95 | ORDERING INDIVIDUAL LED STRIP LENGTHS [CUT] - see page 95

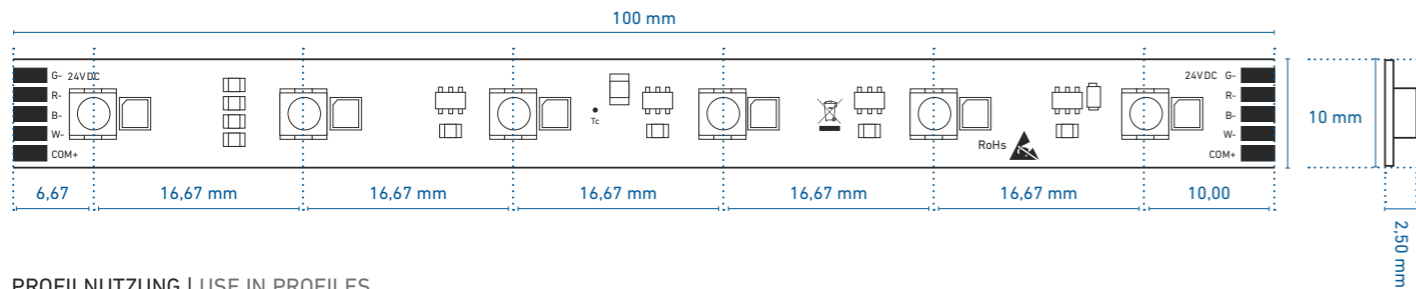

PROFILNUTZUNG | USE IN PROFILES

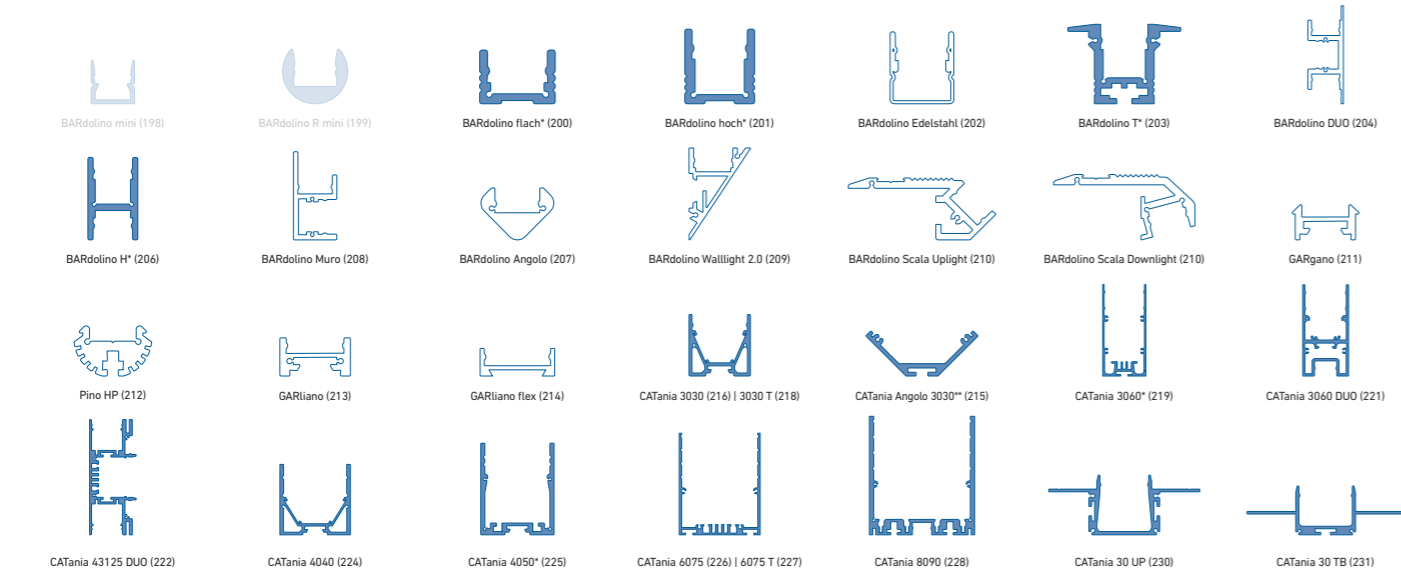

weiß: LED-Punkte sichtbar, kein homogenes Lichtbild | white: LED dots visible, no uniform light distribution

blau: homogenes Lichtbild möglich | blue: uniform light distribution is possible

* = eine homogene Lichtlinie ist nur in Kombination mit einer hohen Abdeckung möglich | a uniform light line is only possible in combination with a high diffuser

** = nur in Kombination mit halbrunder Abdeckung | only in combination with semi-circular diffuser

@ max. Ta = 25 °C im Betrieb und Montage-situation Aufbau [Einbau bei CATania 30 UP und CATania 30 TB] ansonsten ggf. unzureichende Kühlung | @ max. Ta = 25 °C in operation and surface mounted installation [recessed installation with CATania 30 UP and CATania 30 TB] otherwise possibility of insufficient cooling

Bitte beachten: Unzureichende Kühlung beschädigt den LED-Streifen! Verarbeitungshinweise zu LEDlight flex siehe www.barthelme.de | Please note: insufficient cooling will damage the LED strips! Processing notes for LEDlight flex see www.barthelme.de

LEDlight flex 16 10 STANDARD RGBW IP 66-MFC



ROLLE | REEL: Länge: 500 cm (50 Segmente à 10 cm) | length: 500 cm (50 segments à 10 cm)

ZUSCHNITT | CUT: Segmente à 10 cm | segments à 10 cm

Variante Variant	Artikel-Nr. Item no.	Lichtfarbe Light color	typ. Farbtemperatur typ. color temperature	typ. Watt/Meter	typ. Lumen/Watt	typ. Lumen/Meter	typ. CRI
Rolle Reel	50414928T	RGBW (2700 K)	[Color icons]	20 W/m	39 lm/W	R: 72 lm/m G: 198 lm/m B: 62 lm/m	90
Rolle Reel	50414933T					2700 K: 443 lm/m	
Rolle Reel	50414934T	RGBW (3000 K)	[Color icons]	20 W/m	39 lm/W	R: 72 lm/m G: 198 lm/m B: 62 lm/m	90
Rolle Reel	50414928T					3000 K: 443 lm/m	
Rolle Reel	50414933T	RGBW (4000 K)	[Color icons]	20 W/m	44 lm/W	R: 72 lm/m G: 198 lm/m B: 62 lm/m	90
Rolle Reel	50414934T					4000 K: 543 lm/m	

* Der CRI bezieht sich auf die weiße LED. Durch Mischung mit der farbigen LEDs kann der CRI sowohl positiv als auch negativ beeinflusst werden. |

* The CRI applies to the white LED. By mixing with the colored LEDs, the CRI can be influenced both positively and negatively.

W/Zuschnitt: 2,00 W | W/Cut: 2,00 W

Lebensdauer: L70 > 30.000 h @ Ta < 65 °C | Lifetime: L70 > 30.000 h @ Ta < 65 °C

! Die verbaute Lichtquelle fällt nicht unter die Effizienzzeichnungspflicht gemäß (EU) VO 2019/2015 | ! The installed light source does not fall under the efficiency labeling obligation according to (EU) VO 2019/2015

Passendes Zubehör siehe S. 181 ff. | suitable accessories see p. 181 ff.

TECHNISCHE ZEICHNUNG | TECHNICAL DRAWING

BESTELLUNG VON INDIVIDUELLEN LED-STREIFENLÄNGEN [ZUSCHNITT] - siehe Seite 95 | ORDERING INDIVIDUAL LED STRIP LENGTHS [CUT] - see page 95

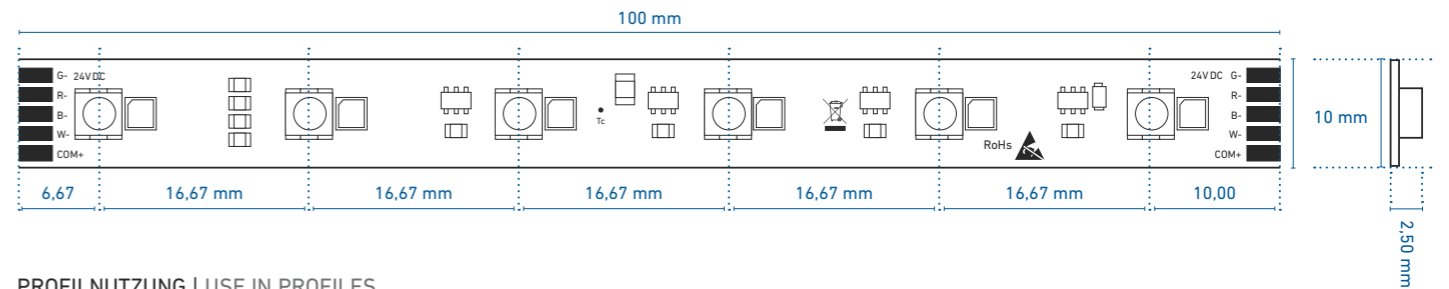

PROFILNUTZUNG | USE IN PROFILES

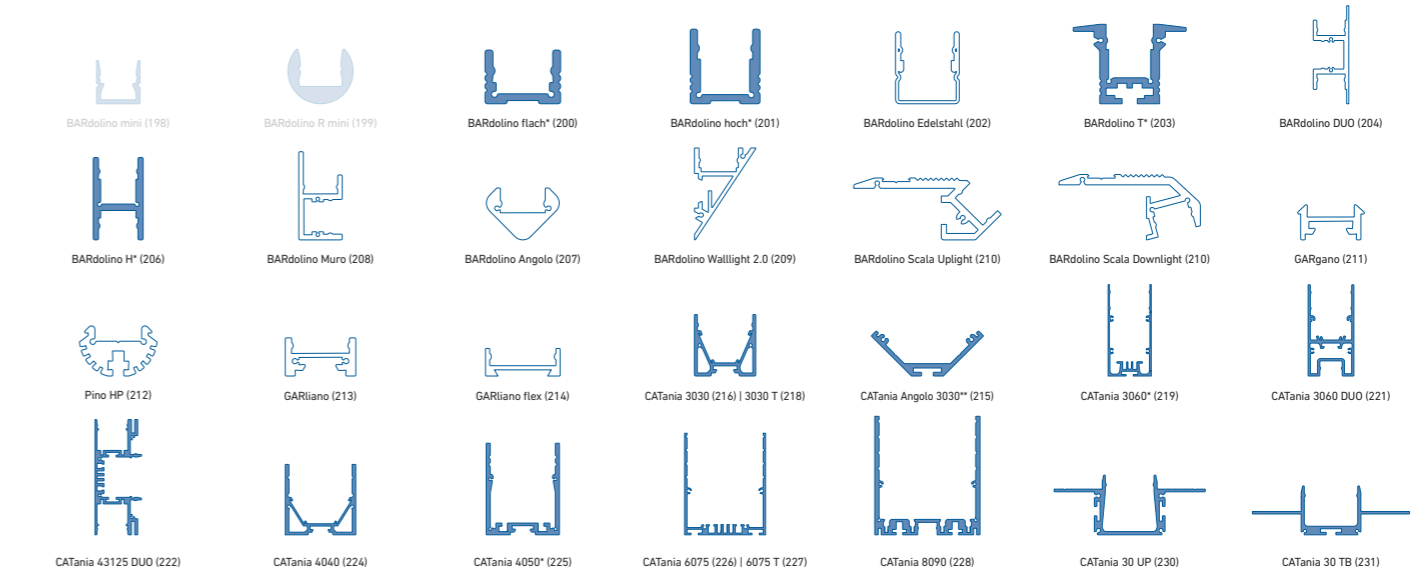

weiß: LED-Punkte sichtbar, kein homogenes Lichtbild | white: LED dots visible, no uniform light distribution

blau: homogenes Lichtbild möglich | blue: uniform light distribution is possible

* = eine homogene Lichtlinie ist nur in Kombination mit einer hohen Abdeckung möglich | a uniform light line is only possible in combination with a high diffuser

** = nur in Kombination mit halbrunder Abdeckung | only in combination with semi-circular diffuser

@ max. Ta = 25 °C im Betrieb und Montage-situation Aufbau [Einbau bei CATania 30 UP und CATania 30 TB] ansonsten ggf. unzureichende Kühlung | @ max. Ta = 25 °C in operation and surface mounted installation [recessed installation with CATania 30 UP and CATania 30 TB] otherwise possibility of insufficient cooling

Bitte beachten: Unzureichende Kühlung beschädigt den LED-Streifen! Verarbeitungshinweise zu LEDlight flex siehe www.barthelme.de | Please note: insufficient cooling will damage the LED strips! Processing notes for LEDlight flex see www.barthelme.de



LITE LED-STREIFEN |
LITE LED STRIPS

LEDlight flex LITE

- » flexibler LED-Streifen für einfache Anwendungen im privaten Wohnbereich
 - » Stromregulierung über Widerstände
 - » rückseitig rückseitig mit hochwertigem 3M-Doppelklebeband zur einfachen Montage
 - » gute Farbwiedergabe typ. CRI Ra 90
 - » Lichtstrom bis zu 1.500 l/m
 - » in den Farbtemperaturen 2700 K, 3000 K und 4000 K erhältlich
 - » Lebensdauer L70 > 50.000 h bei Ta < 45 °C
- » flexible LED strip for simple applications in private living areas
 - » current regulation via resistors
 - » high-quality 3M double-sided adhesive tape on the back for easy installation
 - » good color rendering typ. CRI Ra 90
 - » luminous flux up to 1,500 l/m
 - » available in color temperatures 2700 K, 3000 K and 4000 K
 - » operating lifetime L70 > 50,000 h at Ta < 45 °C

LEDlight flex 12 10 LITE 500



ROLLE | REEL: Länge: 500 cm (60 Segmente à 8,33 cm) | length: 500 cm (60 segments à 8.33 cm)
ZUSCHNITT | CUT: Segmente à 8,33 cm | segments à 8.33 cm

Variante Variant	Artikel-Nr. Item no.	Lichtfarbe Light color	typ. Farbtemperatur typ. color temperature	typ. Watt/Meter	typ. Lumen/Watt	typ. Lumen/Meter	typ. CRI
Rolle Reel	50414128	warmweiß 927 warm white	2700 K	4,4 W/m	107 lm/W	470 lm/m	90
Zuschnitt Cut	50014128						
Rolle Reel	50414133	weiß 930 white	3000 K	4,4 W/m	118 lm/W	520 lm/m	90
Zuschnitt Cut	50014133						
Rolle Reel	50414134	kaltweiß 940 cool white	4000 K	4,4 W/m	125 lm/W	550 lm/m	90
Zuschnitt Cut	50014134						

W/Zuschnitt: 0,37 W | W/Cut: 0,37 W
Lebensdauer: L70 > 50.000 h @ Ta < 45 °C | Lifetime: L70 > 50.000 h @ Ta < 45 °C
¹ Die verbaute Lichtquelle fällt nicht unter die Effizienzzeichnungsobligation gemäß (EU) VO 2019/2015 | ¹ The installed light source does not fall under the efficiency labeling obligation according to (EU) VO 2019/2015
Passendes Zubehör siehe S. 181 ff. | suitable accessories see p. 181 ff.

TECHNISCHE ZEICHNUNG | TECHNICAL DRAWING

BESTELLUNG VON INDIVIDUELLEN LED-STREIFENLÄNGEN [ZUSCHNITT] - siehe Seite 95 | ORDERING INDIVIDUAL LED STRIP LENGTHS [CUT] - see page 95

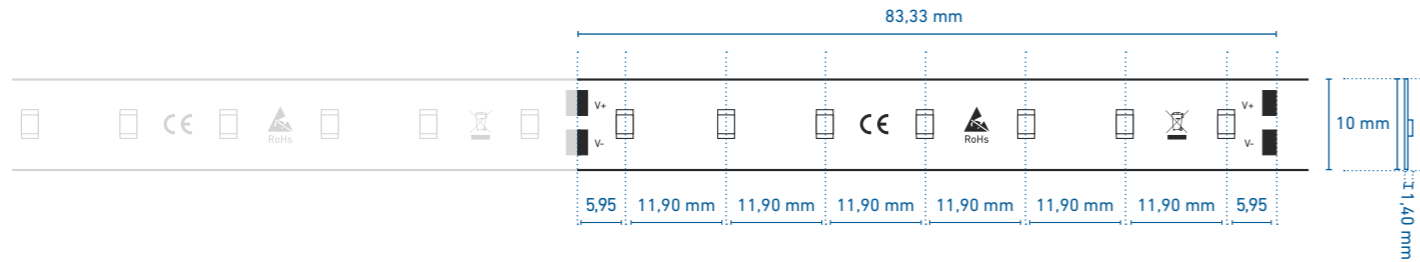

PROFILNUTZUNG | USE IN PROFILES

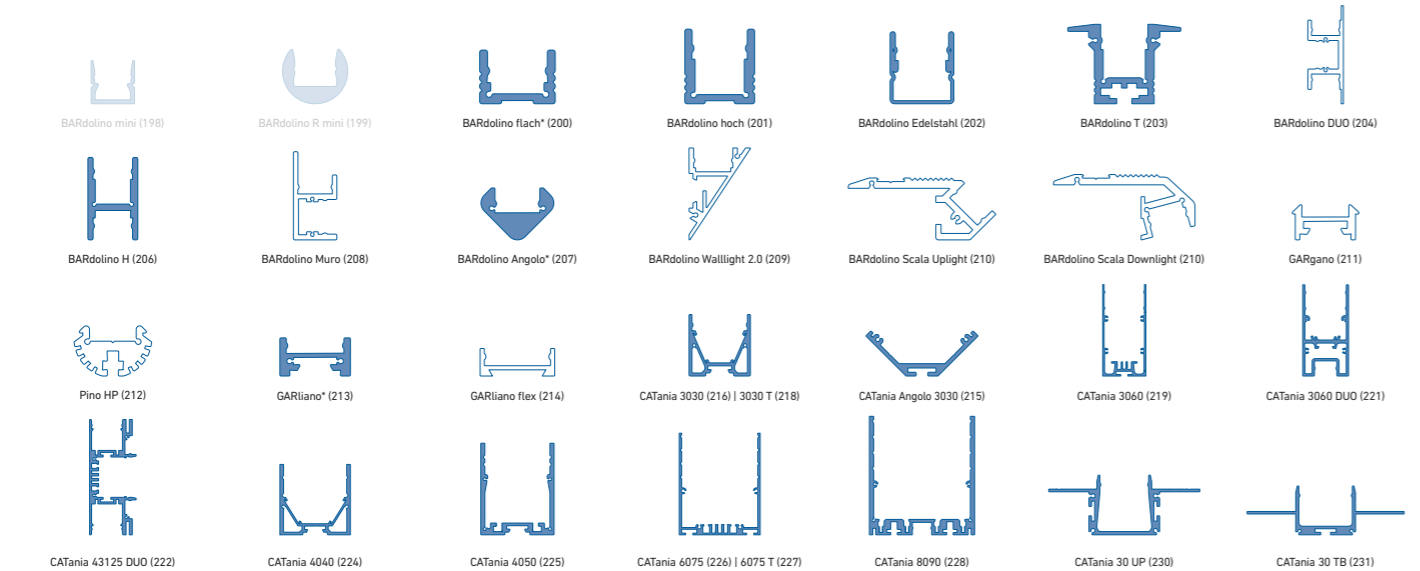

weiß: LED-Punkte sichtbar, kein homogenes Lichtbild | white: LED dots visible, no uniform light distribution
blau: homogenes Lichtbild möglich | blue: uniform light distribution is possible
* = eine homogene Lichtlinie ist nur in Kombination mit einer hohen Abdeckung möglich | a uniform light line is only possible in combination with a high diffusor

@ max. Ta = 25 °C im Betrieb und Montagesituation Aufbau [Einbau bei CATania 30 UP und CATania 30 TB] ansonsten ggf. unzureichende Kühlung | @ max. Ta = 25 °C in operation and surface mounted installation [recessed installation with CATania 30 UP and CATania 30 TB] otherwise possibility of insufficient cooling
Bitte beachten: Unzureichende Kühlung beschädigt den LED-Streifen! Verarbeitungshinweise zu LEDlight flex siehe www.barthelme.de | Please note: insufficient cooling will damage the LED strips! Processing notes for LEDlight flex see www.barthelme.de

LEDlight flex 12 10 LITE 1000



ROLLE | REEL: Länge: 500 cm (60 Segmente à 8,33 cm) | length: 500 cm (60 segments à 8.33 cm)
ZUSCHNITT | CUT: Segmente à 8,33 cm | segments à 8.33 cm

Variante Variant	Artikel-Nr. Item no.	Lichtfarbe Light color	typ. Farbtemperatur typ. color temperature	typ. Watt/Meter	typ. Lumen/Watt	typ. Lumen/Meter	typ. CRI	EEK EEC
Rolle Reel	50414228	warmweiß 927 warm white	2700 K	8,7 W/m	106 lm/W	920 lm/m	90	F
Zuschnitt Cut	50014228							
Rolle Reel	50414233	weiß 930 white	3000 K	8,7 W/m	122 lm/W	1.060 lm/m	90	E
Zuschnitt Cut	50014233							
Rolle Reel	50414234	kaltweiß 940 cool white	4000 K	8,7 W/m	123 lm/W	1.070 lm/m	90	E
Zuschnitt Cut	50014234							

W/Zuschnitt: 0,72 W | W/Cut: 0,72 W
Lebensdauer: L70 > 50.000 h @ Ta < 45 °C | Lifetime: L70 > 50.000 h @ Ta < 45 °C
¹ Die EEK-Angabe bezieht sich jeweils auf die verbaute(n) Lichtquelle(n) | ¹ In each case, the EEK specification refers to the installed light source(s).
Passendes Zubehör siehe S. 181 ff. | suitable accessories see p. 181 ff.

TECHNISCHE ZEICHNUNG | TECHNICAL DRAWING

BESTELLUNG VON INDIVIDUELLEN LED-STREIFENLÄNGEN [ZUSCHNITT] - siehe Seite 95 | ORDERING INDIVIDUAL LED STRIP LENGTHS [CUT] - see page 95

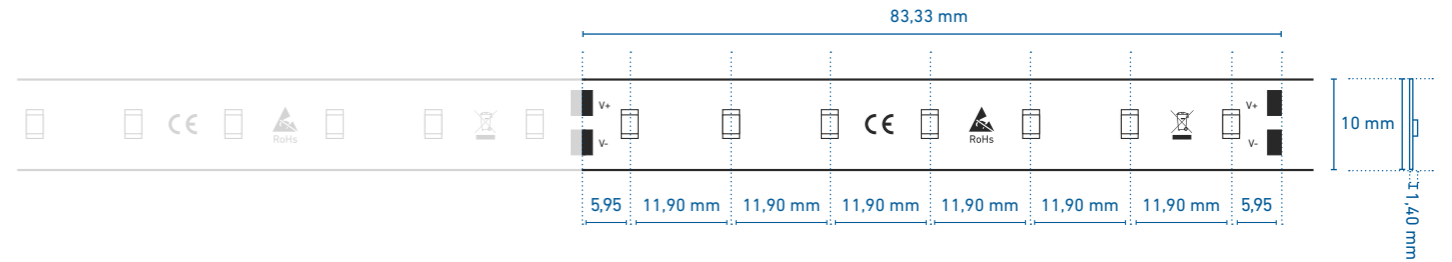

PROFILNUTZUNG | USE IN PROFILES

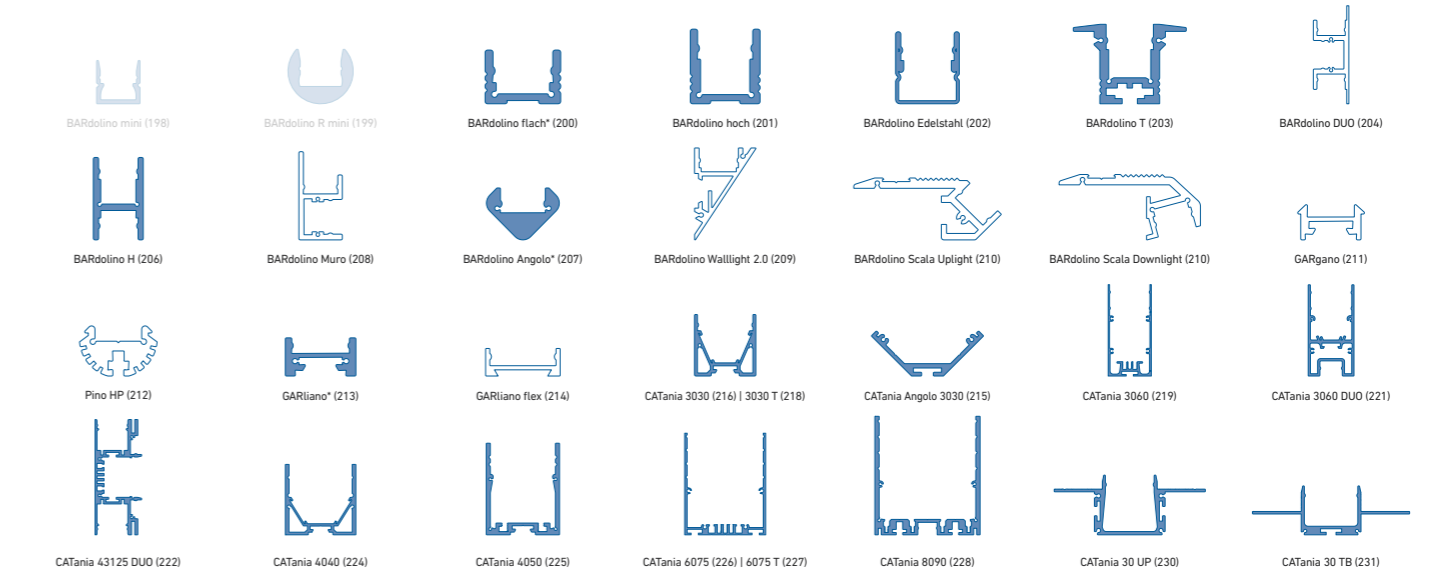

weiß: LED-Punkte sichtbar, kein homogenes Lichtbild | white: LED dots visible, no uniform light distribution
blau: homogenes Lichtbild möglich | blue: uniform light distribution is possible
* = eine homogene Lichtlinie ist nur in Kombination mit einer hohen Abdeckung möglich | a uniform light line is only possible in combination with a high diffusor

@ max. Ta = 25 °C im Betrieb und Montagesituation Aufbau [Einbau bei CATania 30 UP und CATania 30 TB] ansonsten ggf. unzureichende Kühlung | @ max. Ta = 25 °C in operation and surface mounted installation [recessed installation with CATania 30 UP and CATania 30 TB] otherwise possibility of insufficient cooling
Bitte beachten: Unzureichende Kühlung beschädigt den LED-Streifen! Verarbeitungshinweise zu LEDlight flex siehe www.barthelme.de | Please note: insufficient cooling will damage the LED strips! Processing notes for LEDlight flex see www.barthelme.de

LEDlight flex 12 10 LITE 1500



ROLLE | REEL: Länge 500 cm (60 Segmente à 8,33 cm) | length: 500 cm (60 segments à 8.33 cm)
ZUSCHNITT | CUT: Segmente à 8,33 cm | segments à 8.33 cm

Variante Variant	Artikel-Nr. Item no.	Lichtfarbe Light color	typ. Farbtemperatur typ. color temperature	typ. Watt/Meter	typ. Lumen/Watt	typ. Lumen/Meter	typ. CRI	EEK EEC
Rolle Reel	50414328	warmweiß 927 warm white	2700 K	12,1 W/m	111 lm/W	1.350 lm/m	90	F
Zuschnitt Cut	50014328							
Rolle Reel	50414333	weiß 930 white	3000 K	12,1 W/m	122 lm/W	1.480 lm/m	90	E
Zuschnitt Cut	50014333							
Rolle Reel	50414334	kaltweiß 940 cool white	4000 K	12,1 W/m	124 lm/W	1.500 lm/m	90	E
Zuschnitt Cut	50014334							

W/Zuschnitt: 1,07 W | W/Cut: 1.07 W
Lebensdauer: L70 > 50.000 h @ Ta < 45 °C | Lifetime: L70 > 50,000 h @ Ta < 45 °C
¹ Die EEK-Angabe bezieht sich jeweils auf die verbauten(n) Lichtquelle(n) | ¹ In each case, the EEK specification refers to the installed light source(s).
Passendes Zubehör siehe S. 181 ff. | suitable accessories see p. 181 ff.

TECHNISCHE ZEICHNUNG | TECHNICAL DRAWING

BESTELLUNG VON INDIVIDUELLEN LED-STREIFENLÄNGEN [ZUSCHNITT] - siehe Seite 95 | ORDERING INDIVIDUAL LED STRIP LENGTHS [CUT] - see page 95

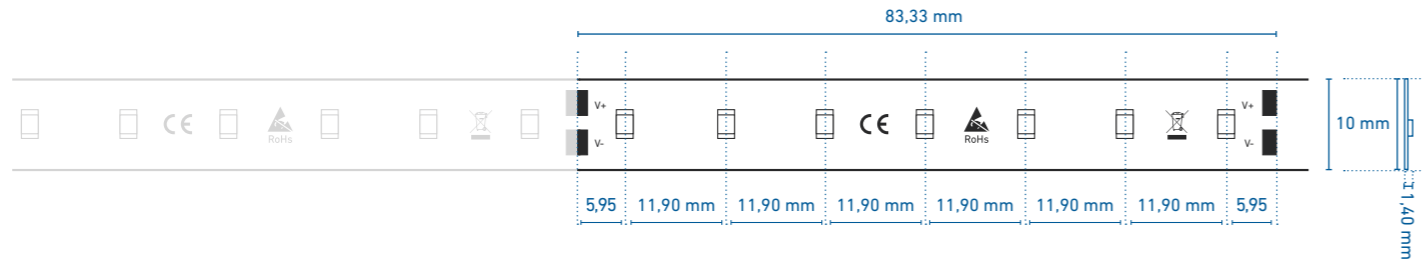

PROFILNUTZUNG | USE IN PROFILES

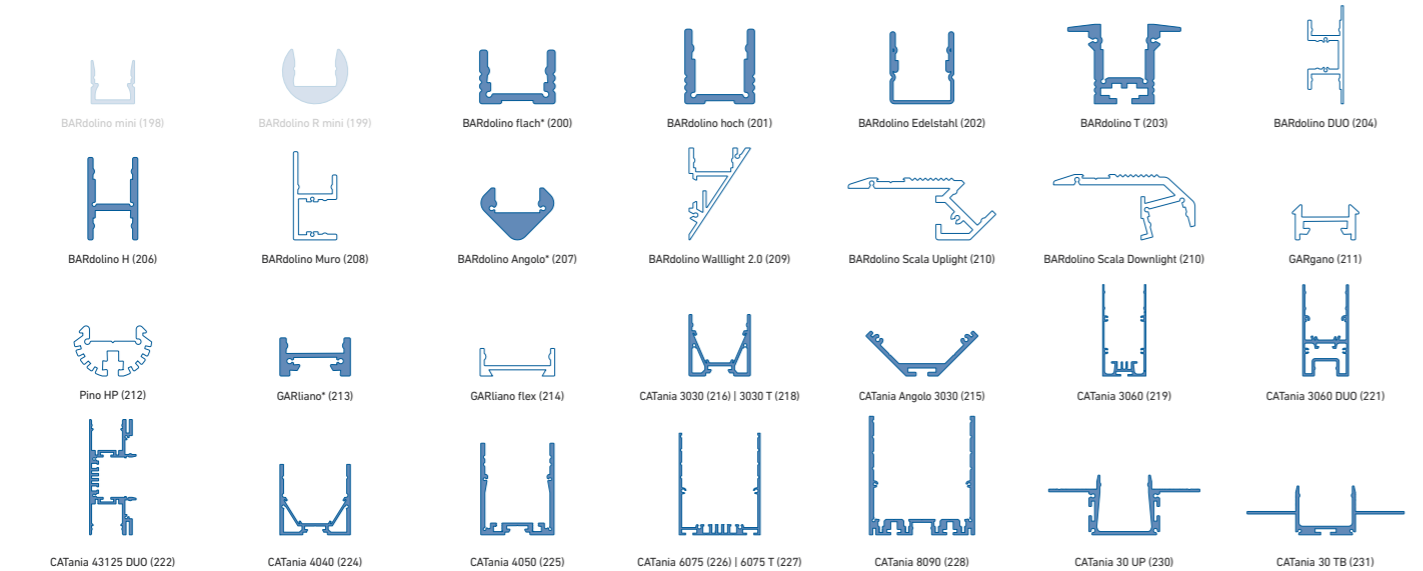

weiß: LED-Punkte sichtbar, kein homogenes Lichtbild | white: LED dots visible, no uniform light distribution
blau: homogenes Lichtbild möglich | blue: uniform light distribution is possible
* = eine homogene Lichtlinie ist nur in Kombination mit einer hohen Abdeckung möglich | a uniform light line is only possible in combination with a high diffuser

@ max. Ta = 25 °C im Betrieb und Montagesituation Aufbau [Einbau bei CATania 30 UP und CATania 30 TB] ansonsten ggf. unzureichende Kühlung | @ max. Ta = 25 °C in operation and surface mounted installation [recessed installation with CATania 30 UP and CATania 30 TB] otherwise possibility of insufficient cooling
Bitte beachten: Unzureichende Kühlung beschädigt den LED-Streifen! Verarbeitungshinweise zu LEDlight flex siehe www.barthelme.de | Please note: insufficient cooling will damage the LED strips! Processing notes for LEDlight flex see www.barthelme.de

LEDlight flex 16 10 LITE RGB



ROLLE | REEL: Länge 500 cm (50 Segmente à 10 cm) | length: 500 cm (50 segments à 10 cm)
ZUSCHNITT | CUT: Segmente à 10 cm | segments à 10 cm

Variante Variant	Artikel-Nr. Item no.	Lichtfarbe Light color	typ. Farbtemperatur typ. color temperature	typ. Watt/Meter	typ. Lumen/Watt	typ. Lumen/Meter
Rolle Reel	50415331	RGB		11,5 W/m	37 lm/W	R: 140 lm/m G: 230 lm/m B: 60 lm/m
Zuschnitt Cut	50015331					

W/Zuschnitt: 1,15 W | W/Cut: 1.15 W
Lebensdauer: L70/B50 > 30.000 h @ Tc < 45 °C | Lifetime: L70/B50 > 30,000 h @ Tc < 45 °C
¹ Die verbauten Lichtquelle fällt nicht unter die Effizienzzeichnungsspflicht gemäß (EU) VO 2019/2015 | ¹ The installed light source does not fall under the efficiency labeling obligation according to (EU) VO 2019/2015
Passendes Zubehör siehe S. 181 ff. | suitable accessories see p. 181 ff.

TECHNISCHE ZEICHNUNG | TECHNICAL DRAWING

BESTELLUNG VON INDIVIDUELLEN LED-STREIFENLÄNGEN [ZUSCHNITT] - siehe Seite 95 | ORDERING INDIVIDUAL LED STRIP LENGTHS [CUT] - see page 95

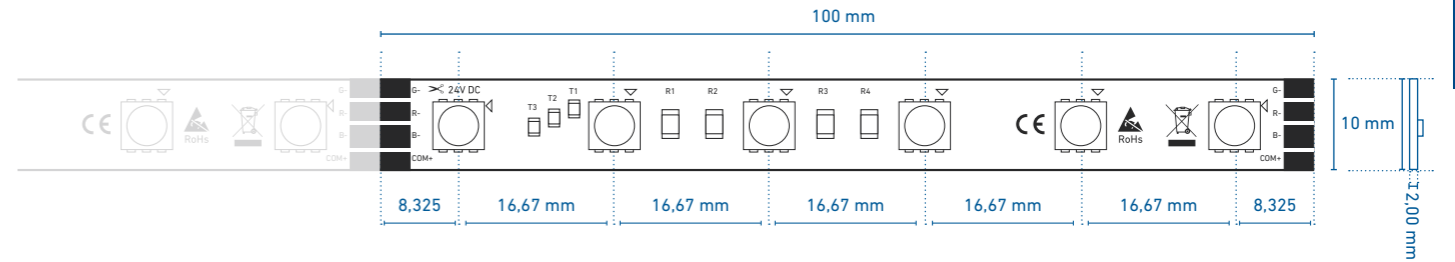

PROFILNUTZUNG | USE IN PROFILES

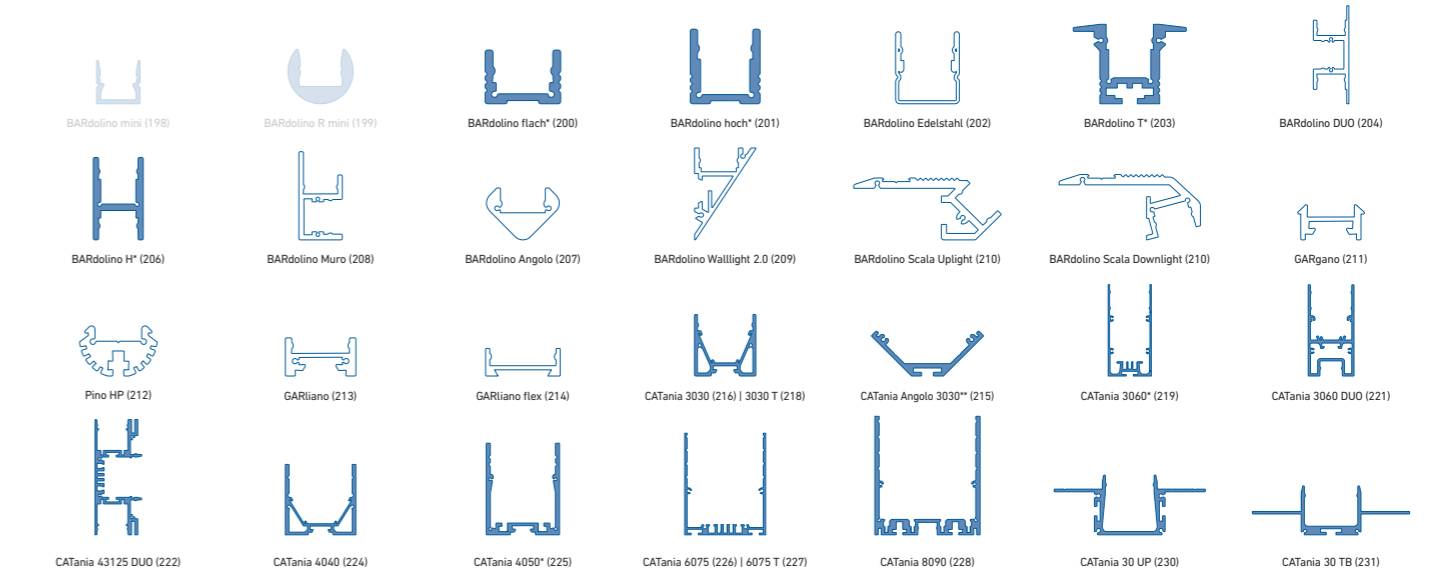

weiß: LED-Punkte sichtbar, kein homogenes Lichtbild | white: LED dots visible, no uniform light distribution
blau: homogenes Lichtbild möglich | blue: uniform light distribution is possible
* = eine homogene Lichtlinie ist nur in Kombination mit einer hohen Abdeckung möglich | a uniform light line is only possible in combination with a high diffuser
** = nur in Kombination mit halbrunder Abdeckung | only in combination with semi-circular diffuser

@ max. Ta = 25 °C im Betrieb und Montagesituation Aufbau [Einbau bei CATania 30 UP und CATania 30 TB] ansonsten ggf. unzureichende Kühlung | @ max. Ta = 25 °C in operation and surface mounted installation [recessed installation with CATania 30 UP and CATania 30 TB] otherwise possibility of insufficient cooling
Bitte beachten: Unzureichende Kühlung beschädigt den LED-Streifen! Verarbeitungshinweise zu LEDlight flex siehe www.barthelme.de | Please note: insufficient cooling will damage the LED strips! Processing notes for LEDlight flex see www.barthelme.de

BASIC COB

BASIC COB

- » flexibler LED-Streifen mit COB-Technologie (Chip-on-Board) für den Indoor-Bereich
- » keine einzelnen Lichtpunkte sichtbar dank durchgehender Phosphorschicht
- » sehr gut geeignet für den Einbau in flache LED-Profile
- » homogene Lichtlinien realisierbar, auch bei Verwendung von klaren Profilabdeckungen (z.B. zum Schutz vor Staub)
- » rückseitig rückseitig mit hochwertigem 3M-Doppelklebeband zur einfachen Montage
- » sehr kurzes Trennungsmaß von nur 38,5 mm bietet große Flexibilität im Leuchtenbau
- » gute Farbwiedergabe: typ. CRI Ra 90
- » stufenlos dimmbar, ohne Effizienzverluste
- » extrem hohe Chip-Dichte: 546 LED-Chips pro Meter
- » in den Farbtemperaturen 2700 K, 3000 K und 4000 K erhältlich
- » Abstrahlwinkel 170°
- » Lebensdauer: L70 > 30.000 h @ Ta < 45 °C

- » flexible LED strip with COB (Chip-on-Board) technology for indoor use
- » no single light points visible thanks to continuous phosphor layer
- » very suitable for installation in flat LED profiles
- » homogeneous light lines can be realized, even when using clear profile covers (e.g. to protect against dust)
- » high quality 3M double-sided adhesive tape on the back for easy installation
- » very short cut length of only 38.5 mm offers great flexibility in luminaire construction
- » good color rendering: typ. CRI Ra 90
- » seamless dimming, without loss of efficiency
- » extremely high chip density: 546 LED chips per meter
- » available in color temperatures 2700 K, 3000 K and 4000 K
- » beam angle 170°
- » operating life: L70 > 30.000 h @ Ta < 45 °C

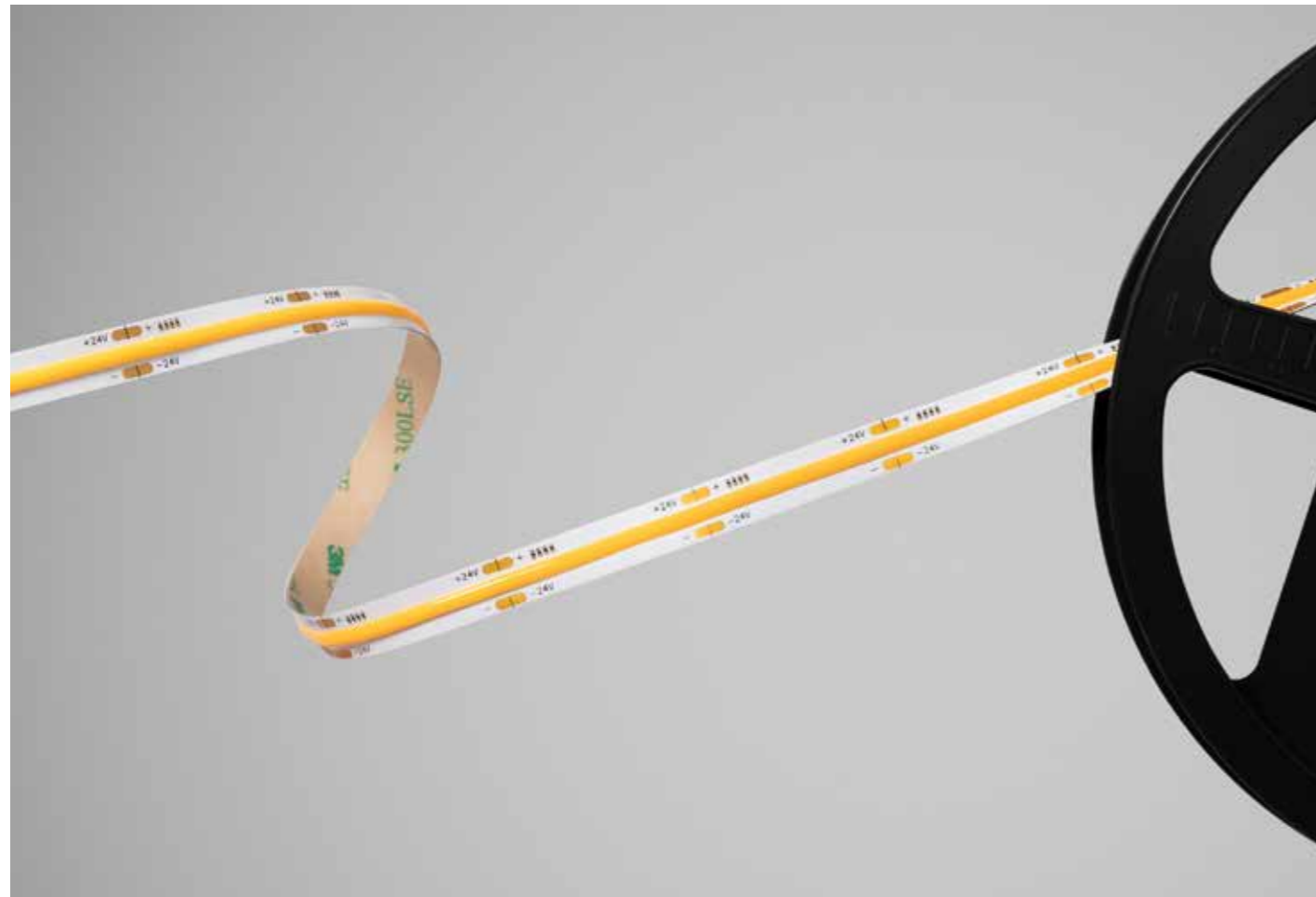

ROLLE | REEL: Länge: 500 cm (130 Segmente à 3,85 cm) | length: 500 cm (130 segments à 3.85 cm)

Artikel-Nr. Item no.	Lichtfarbe Light color	typ. Farbtemperatur +/- 15% typ. color temperature +/- 15%	typ. Watt/Meter	typ. Lumen/Watt	typ. Lumen/Meter	typ. CRI
51542128	warmweiß 927 warm white	2700 K	18 W/m	75 lm/W	1.350 lm/m	90
51542133	weiß 930 white	3000 K	18 W/m	75 lm/W	1.350 lm/m	90
51542134	kaltweiß 940 cool white	4000 K	18 W/m	78 lm/W	1.400 lm/m	90

W/Zuschnitt: 0,14 W | W/Cut: 0,14 W
Lebensdauer: L70 > 30.000 h @ Ta < 45 °C | Lifetime: L70 > 30,000 h @ Ta < 45 °C

¹ Die verbaute Lichtquelle fällt nicht unter die Effizienzzeichnungsspflicht gemäß (EU) VO 2019/2015 | ¹ The installed light source does not fall under the efficiency labeling obligation according to (EU) VO 2019/2015

TECHNISCHE ZEICHNUNG | TECHNICAL DRAWING

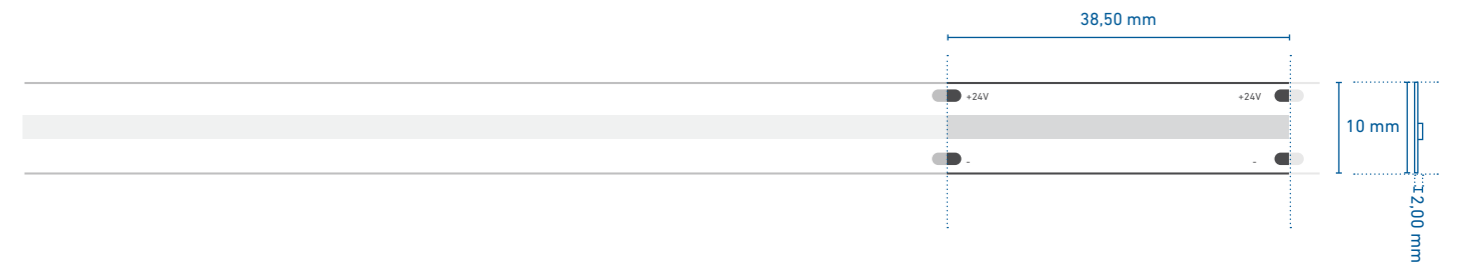

PROFILNUTZUNG | USE IN PROFILES

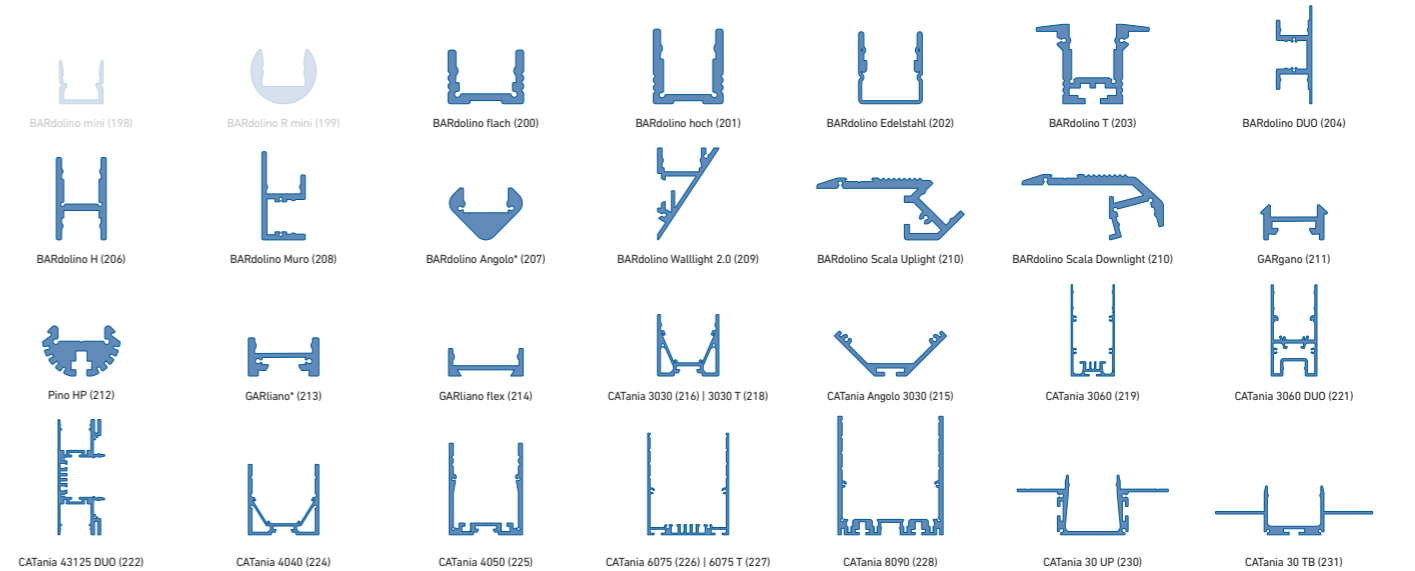

weiß: LED-Punkte sichtbar, kein homogenes Lichtbild | white: LED dots visible, no uniform light distribution
blau: homogenes Lichtbild möglich | blue: uniform light distribution is possible
* = eine homogene Lichtlinie ist nur in Kombination mit einer hohen Abdeckung möglich | a uniform light line is only possible in combination with a high diffusor

@ max. Ta = 25 °C im Betrieb und Montagesituation Aufbau [Einbau bei CATania 30 UP und CATania 30 TB] ansonsten ggf. unzureichende Kühlung | @ max. Ta = 25 °C in operation and surface mounted installation [recessed installation with CATania 30 UP and CATania 30 TB] otherwise possibility of insufficient cooling
Bitte beachten: Unzureichende Kühlung beschädigt den LED-Streifen! Verarbeitungshinweise zu LEDlight flex siehe www.barthelme.de | Please note: insufficient cooling will damage the LED strips! Processing notes for LEDlight flex see www.barthelme.de

LED-STECKVERBINDER | PLUG-IN SYSTEM

Die sichere Verbindung für alle 8p-Streifen | The safe connection for all 8p strips

- » LED-Steckverbinder abgestimmt und anwendbar bei allen LEDlight flex 8p (= 8 mm breites FPC) Bändern
- » Stecksystem mit Arretierung im LED-Band
- » für 2- und 4-polige LED-Streifen mit max. Summenstrom aller Kontakte von 5 A
- » einfach und schnell mit zwei Handgriffen ohne Löten anschließbar: LED-Streifen in den Stecker schieben und zudrücken
- » LED-Streifen nach Bedarf verlängerbar durch passenden Verbinder (max. Einspeiselänge ist zu beachten).

* nicht geeignet für IP66-MFC LED-Streifen

- » LED plug connector compatible with all LEDlight flex 8p (= 8 mm width FPC) strips
- » plug system with locking mechanism in the LED strip
- » for 2- and 4-pole LED strips with max. total current of all contacts of 5 A
- » easy and quick connection in two hand movements and without soldering: slide the LED strip into the plug and push the lever down
- » LED strip per requirement extendable (max. in-feed length must be considered) with compatible connector

* not suitable for IP66-MFC LED strips

Einfacher Anschluss und Verbinden ohne Löten | Easy connection without soldering

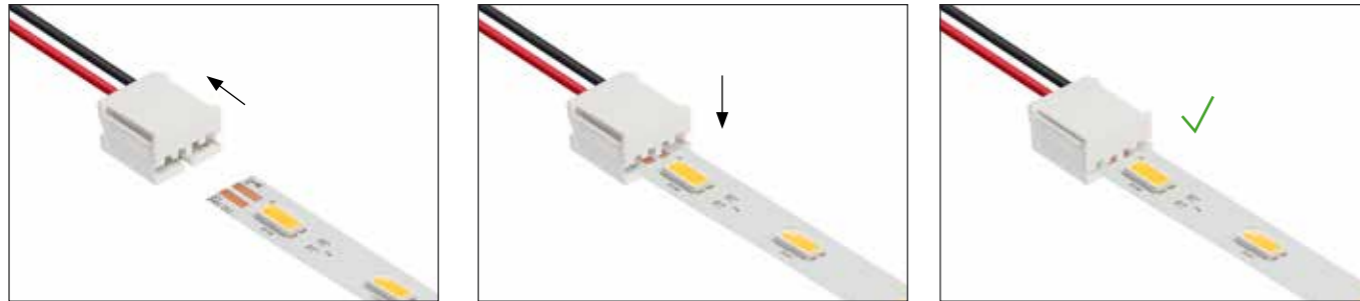

Artikel-Nr. Item no.	Beschreibung Description	
50070201	LED-Streifen Steckverbinder* 8 mm, 2-polig, 50 cm-Kabel mit freien Drahtenden, zum werkzeuglosen Anschließen der Streifen LED strip plug-in 8 mm, 2 pole, 50 cm cable with free wire ends for connecting the strip without tools	
50070202	LED-Streifen Steckverbinder* 8 mm, 4-polig, 50 cm-Kabel mit freien Drahtenden, zum werkzeuglosen Anschließen der Streifen LED strip plug-in 8 mm, 4 pole, 50 cm cable with wire ends for connecting the strip without tools	
50070203	LED-Streifen Verbinder* 8 mm, zum werkzeuglosen Verbinden von 2- und 4-poligen Streifen LED strip connector 8 mm, for connecting 2 and 4 pole strips without tools	
50070204	LED-Streifen Verbinder 8 mm mit 40 mm-Kabel, zum werkzeuglosen Verbinden von 2- und 4-poligen Streifen LED strip connector 8 mm with 40 mm cable, for connecting 2 and 4 pole strips without tools	

* Detaillierte Verarbeitungshinweise siehe Datenblatt | detailed processing notes see datasheet

SICHERE VERARBEITUNG MIT ESD-SCHUTZ | SAFE PROCESSING WITH ESD PROTECTION

Um spätere ESD-Schäden beim Verbau zu vermeiden, bieten wir Ihnen Antistatikbänder mit Erdungsanschluss an. Das Antistatikband wird am Handgelenk befestigt und erdet die verarbeitende Person. Über einen hohen Widerstand wird jegliche Ladung abgeleitet und unsere Produkte können sicher verarbeitet werden.

In order to avoid ESD damage during installation, we offer antistatic straps with earthing connection. The antistatic strap is attached to the wrist and earthed the person working on it. Any load is dissipated via a high resistance and our products can be safely processed.

Artikel-Nr. Item no.	Beschreibung Description
50991800	ESD-Erdungsset, bestehend aus Erdungsbaustein, Spiralkabel 1,8 m und Handgelenkband ESD earthing set consists of earthing module, spiral cable 1.8 m and wrist bracelet

Dieser Artikel ist mit einem Schuko-Netzstecker, Typ F (CEE 7/4) versehen. Für die Verwendung in anderen Ländern sind ggf. passende Stromadapter erforderlich. | This item is provided with a Schuko power plug, type F (CEE 7/4). For use in other countries, suitable power adapters may be required.



MIBENCO®-FLÜSSIGGUMMI | MIBENCO® LIQUID RUBBER

Artikel-Nr. Item no.	Beschreibung Description
63500050	Flüssiggummi, 175 g-Dose, klar-matt, zum Versiegeln von Löt- und Schnittstellen mibenco®-Flüssiggummi PUR dient zur Abdichtung und zum Schutz von Löt- und Schnittstellen an Barthele LEDlight flex STANDARD IP66-MFC LED-Streifen. Die langlebige UV- und witterungsbeständige Lösung wird nicht spröde oder brüchig und ist frei von Silikon, Schwefel und Chlor. Liquid rubber, 175 g can, clear matt, for sealing solder joints and cutting edges mibenco® liquid rubber PUR is used to seal and protect solder joints and cutting edges on LEDlight flex STANDARD IP66-MFC LED strips. This durable UV- and weather-resistant solution does not become brittle and is free of silicone, sulphur and chlorine.



Detaillierte Verarbeitungshinweise siehe Datenblatt | detailed processing notes see datasheet

VORKONFEKTIONIERTE KABEL | PRE-ASSEMBLED CABLES

VORKONFEKTIONIERTE MIT OFFENEN DRAHTENDEN INKL. ANLÖTEN |
PRE-ASSEMBLED WITH FREE WIRE ENDS INCL. SOLDERING ON

INNEN- UND AUSSENBEREICH | INDOOR AND OUTDOOR USE

KABEL 2-POLIG, RUND | 2 POLE CABLE, ROUND

Artikel-Nr. Item no.	Beschreibung Description	
5099082X	<p>ideal für die Serien: VIBRANT, PROFESSIONAL, HIGH EFFICIENCY, SLIM, SMALL CUT, 48 V, STANDARD, LITE, BASIC COB Kabel 2-polig, 2x 0,34 mm², weiß, mit verzinnnten freien Drahtenden – angelötet an LEDlight flex, Längen 1 m, 2 m und 3 m. Ersetzen Sie hier das X in der Artikel-Nr. mit Ihrer Wunschlänge </p> <p>ideal for the series: VIBRANT, PROFESSIONAL, HIGH EFFICIENCY, SLIM, SMALL CUT, 48 V, STANDARD, LITE, BASIC COB cable 2 pole, 2x 0,34 mm², white, with tin-plated free wire ends – soldered to LEDlight flex, length 1 m, 2 m or 3 m. Please replace the X in the item no. with your desired length</p>	

KABEL 4-POLIG, RUND | 4 POLE CABLE, ROUND

Artikel-Nr. Item no.	Beschreibung Description	
5099084X	<p>ideal für die Serien: TUNABLE WHITE und RGB Kabel 4-polig, 3x 0,34 mm² / 1x 0,5 mm², weiß, mit verzinnnten freien Drahtenden - angelötet an LEDlight flex, Längen 1 m, 2 m und 3 m. Ersetzen Sie hier das X in der Artikel-Nr. mit Ihrer Wunschlänge </p> <p>ideal for the series: TUNABLE WHITE and RGB cable 4 pole, 3x 0,34 mm² / 1x 0,5 mm², white, with tin-plated free wire ends – soldered to LEDlight flex, length 1 m, 2 m or 3 m. Please replace the X in the item no. with your desired length</p>	

KABEL 4-POLIG, OVAL | 4 POLE CABLE, OVAL

Artikel-Nr. Item no.	Beschreibung Description	
5099074X	<p>ideal für die Serien: TUNABLE WHITE und RGB Kabel 4-polig, 3x 0,34 mm² / 1x 0,5mm², weiß, mit verzinnnten freien Drahtenden – angelötet an LEDlight flex, Längen 1 m, 2 m und 3 m. Ersetzen Sie hier das X in der Artikel-Nr. mit Ihrer Wunschlänge </p> <p>ideal for the series: TUNABLE WHITE and RGB cable 4 pole, 3x 0,34 mm² / 1x 0,5mm², white, with tin-plated free wire ends – soldered to LEDlight flex, length 1 m, 2 m or 3 m. Please replace the X in the item no. with your desired length</p>	

INNENBEREICH | INDOOR USE

KABEL 5-POLIG, RUND | 5 POLE CABLE, ROUND



Artikel-Nr. Item no.	Beschreibung Description	
5099085X	<p>ideal für die Serien: RGBW und RGBA Kabel 5-polig, 4x 0,34 mm² / 1x 0,5mm², weiß, mit verzinnnten freien Drahtenden - angelötet an LEDlight flex, Längen 1 m, 2 m und 3 m. Ersetzen Sie hier das X in der Artikel-Nr. mit Ihrer Wunschlänge (weißer Draht com+ / gelber Draht W/A-) </p> <p>ideal for the series: RGBW and RGBA cable 5 pole, 4x 0,34 mm² / 1x 0,5mm², white, with tin-plated free wire ends - soldered to LEDlight flex, length 1 m, 2 m or 3 m, please replace the X in the item no. with your desired length (white wire is com+ / yellow wire W/A-)</p>	

KABEL | CABLES



KABEL (BESTELLBAR ALS LAUFENDER METER)* |
CABLE (TO BE ORDERED PER RUNNING METER)*

INNEN- UND AUSSENBEREICH | INDOOR AND OUTDOOR USE

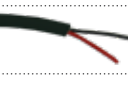
KABEL 2-POLIG, RUND | 2 POLE CABLE, ROUND

Artikel-Nr. Item no.	Beschreibung Description	
50990024	2-poliges Kabel 1 m, rund, weiß, PUR, 2x 0,34 mm ² 2 pole cable 1 m, round, white, PUR, 2x 0.34 mm ²	
66100033	2-poliges Kabel 1 m, rund, weiß, PUR, 2x 0,5 mm ² , raue Oberfläche 2 pole cable 1 m, round, white, PUR, 2x 0.5 mm ² , coarse surface	
66100052	2-poliges Kabel 1 m, rund, schwarz, PUR, 2x 0,5 mm ² 2 pole cable 1 m, round, black, PUR, 2x 0.5 mm ²	
66100053	2-poliges Kabel 1 m, rund, weiß, PUR, 2x 0,5 mm ² 2 pole cable 1 m, round, white, PUR, 2x 0.5 mm ²	

KABEL 4-POLIG, RUND | 4 POLE CABLE, ROUND

Artikel-Nr. Item no.	Beschreibung Description	
66100023	RGB-Kabel 1 m, rund, weiß, PUR, 3x 0,34 mm ² / 1x 0,5 mm ² RGB cable 1 m, round, white, PUR, 3x 0.34 mm ² / 1x 0.5 mm ²	
66100223	RGB-Kabel 1 m, rund, schwarz, PUR, 3x 0,34 mm ² / 1x 0,5 mm ² RGB cable 1 m, round, black, PUR, 3x 0.34 mm ² / 1x 0.5 mm ²	

KABEL 5-POLIG, RUND | 5 POLE CABLE, ROUND

Artikel-Nr. Item no.	Beschreibung Description	
66100026	5-poliges RGBW/RGBA-Kabel 1 m, rund, weiß, PUR, 4x 0,34 mm ² , 1x 0,5 mm ² , raue Oberfläche 5 pole RGBW/RGBA cable 1 m, round, white, PVC, 4x 0.34 mm ² / 1x 0.5 mm ² , coarse surface	

INNENBEREICH | INDOOR USE

KABEL 5-POLIG, RUND | 5 POLE CABLE, ROUND

Artikel-Nr. Item no.	Beschreibung Description
66100027	5-poliges RGBW/RGBA-Kabel 1 m, rund, weiß, PVC, 4x 0,34 mm ² / 1x 0,5 mm ² 5 pole RGBW/RGBA cable 1 m, round, white, PVC, 4x 0.34 mm ² / 1x 0.5 mm ²

DIENSTLEISTUNG: ANSCHLUSSFERTIG KONFEKTIONIERTE |
SERVICE: ASSEMBLED READY FOR CONNECTION

ABISOLIEREN UND VERZINNEN/ANLÖTEN AN LEDlight flex, (ZZGL. KABEL), 2-POLIG |
SKINNING AND TINNING/SOLDERING TO LEDlight flex, (PLUS CABLE), 2 POLE

Artikel-Nr. Item no.	Beschreibung Description
50990007	einseitiges Abisolieren und Verzinnen/Anlöten an LEDlight flex (zzgl. Kabel), 2-polig, freie Drahtenden one-sided skinning and tinning/soldering to LEDlight flex (plus cable), 2 pole, free wire ends
50990221	zweiseitiges Abisolieren und Verzinnen/Anlöten an LEDlight flex (zzgl. Kabel), 2-polig, freie Drahtenden two-sided skinning and tinning/soldering to LEDlight flex (plus cable), 2 pole, free wire ends

ABISOLIEREN UND VERZINNEN/ANLÖTEN AN LEDlight flex, (ZZGL. KABEL), 4-POLIG |
SKINNING AND TINNING/SOLDERING TO LEDLIGHT FLEX, (PLUS CABLE), 4 POLE



Artikel-Nr. Item no.	Beschreibung Description	
50990021	einseitiges Abisolieren und Verzinnen/Anlöten an LEDlight flex (zzgl. Kabel), 4-polig, RGB, freie Drahtenden one-sided skinning and tinning/soldering to LEDlight flex (plus cable), 4 pole, free wire ends	

Artikel-Nr. Item no.	Beschreibung Description	
50990207	zweiseitiges Abisolieren und Verzinnen/Anlöten an LEDlight flex (zzgl. Kabel), 4-polig, RGB, freie Drahtenden two-sided skinning and tinning/soldering to LEDlight flex (plus cable), 4 pole, free wire ends	

* bei Bestellungen bitte benötigte Länge in ganzen Metern angeben | when ordering please specify the required length in whole meters

WEITERES ZUBEHÖR | FURTHER ACCESSORIES

ABISOLIEREN UND VERZINNEN/ANLÖTEN AN LEDlight flex, (ZZGL. KABEL), 5-POLIG | SKINNING AND TINNING/SOLDERING TO LEDLIGHT FLEX, (PLUS CABLE), 5 POLE

Artikel-Nr. Item no.	Beschreibung Description	
50990027	einseitiges Abisolieren und Verzinnen/Anlöten an LEDlight flex (zzgl. Kabel), 5-polig, freie Drahtenden one-sided skinning and tinning/soldering to LEDlight flex (plus cable), 5 pole, free wire ends	
50990227	zweiseitiges Abisolieren und Verzinnen/Anlöten an LEDlight flex (zzgl. Kabel), 5-polig, freie Drahtenden two-sided skinning and tinning/soldering to LEDlight flex (plus cable), 5 pole, free wire ends	



WEITERES ZUBEHÖR | ADDITIONAL ACCESSORIES

STECKERSYSTEME | CONNECTOR SYSTEM

Artikel-Nr. Item no.	Beschreibung Description	
51991002	Buchsenkontakt AR, weiß, 2-polig, max. 3 A, 1 m AR socket contact, white, 2 pole, max. 3 A, 1 m	
51992002	Steckerkontakt AR, weiß, 2-polig, max. 3 A, 1 m AR plug contact, white, 2 pole, max. 3 A, 1 m	
51982001	Verlängerung AR, Buchsenkontakt und Steckerkontakt, weiß, 2-polig, max. 3 A, 1 m AR plug contact and socket contact extension, white, 2 pole, max. 3 A, 1 m	
51982002	Verlängerung AR, Buchsenkontakt und Steckerkontakt, weiß, 2-polig, max. 3 A, 2 m AR plug contact and socket contact extension, white, 2 pole, max. 3 A, 2 m	
51990002	AR Y-Verteiler, weiß, 2-polig, max. 3 A AR Y-splitter, white, 2 pole, max. 3 A	
51992009	AR 9-fach-Verteiler, weiß, 2-polig, max. 3 A 9-splitter, white, 2 pole, max. 3 A	
63300010	Sicherungshalter für bis zu 10 A fuse carrier up to 10 A	

WEITERES ZUBEHÖR | FURTHER ACCESSORIES



ANSCHLUSSSTECKER | CONNECTOR PLUGS

Artikel-Nr. Item no.	Beschreibung Description	
50990013	2,1 mm Anschluss-Stecker inkl. 75 cm-Kabel, für Steckernetzteile, einseitig abisoliert und verzinkt, max. 1,5 A 2.1 mm connector plug with 75 cm cable, for plug-in power supply, bared and tin-plated on one end, max. 1.5 A	
50990014	2,1 mm Rundbuchse inkl. 75 cm-Kabel, für Steckernetzteile, einseitig abisoliert und verzinkt, max. 1,5 A 2.1 mm connector plug with 75 cm cable, for plug-in power supply, bared and tin-plated on one end, max. 1.5 A	
50990015	2,1 mm Rundbuchse inkl. 250 cm-Kabel, für Steckernetzteile, einseitig abisoliert mit Adernendhülse, max. 7 A 2.1 mm circular socket with 250 cm cable, for plug-in power supply, bared and tin-plated on one end, max. 7 A	

KABELVERSCHRAUBUNGEN, VERBINDUNGSKLEMMEN | CABLE GLANDS, CONNECTING CLAMPS

Artikel-Nr. Item no.	Beschreibung Description	
62399081	PC-Kabelverschraubung Mini, M8x 1, IP 68, Messing, vernickelt PC cable gland Mini, M8x 1, IP 68, brass, nickel-plated	
65000012	Verbindungsklemme, kompakt, 2-polig, für 2 Kabel connecting clamp, compact, 2 pole, for 2 cables	
65000013	Verbindungsklemme, kompakt, 3-polig, für 3 Kabel connecting clamp, compact, 3 pole, for 3 cables	
65000015	Verbindungsklemme, kompakt, 5-polig, für 5 Kabel connecting clamp, compact, 5 pole, for 5 cables	

MONTAGEHILFSMITTEL | INSTALLATION AIDS

Artikel-Nr. Item no.	Beschreibung Description	
62389300	magnetisches Klebeband* zum einfachen Anbringen und Ausrichten von LED-Streifen, empfohlen bis maximal 15 W/m, Abmessungen: 0,6 x 10 x 1.000 mm magnetic double tape* for easy mounting and positioning of LED strips, recommended up to max. 15 W/m, dimensions: 0.6 x 10 x 1,000 mm	
30133009	3M-Doppelklebeband, mit ausgezeichneten Kühleigenschaften, 11 m x 9 mm 3M-double-sided adhesive tape, with excellent cooling properties, 11 m x 9 mm	
30033009	3M-Doppelklebeband, mit ausgezeichneten Klebeeigenschaften, empfohlen bis maximal 15 W/m, 33 m x 9 mm 3M-double-sided adhesive tape, with excellent adhesive properties, recommended up to max. 15 W/m, 33 m x 9 mm	

* bei Bestellungen bitte benötigte Länge in ganzen Metern angeben | when ordering please specify the required length in whole meters

LED-PROFILE | LED PROFILES

PASSEND FÜR IHRE ANFORDERUNG.
ALWAYS RIGHT FOR YOUR REQUIREMENT.

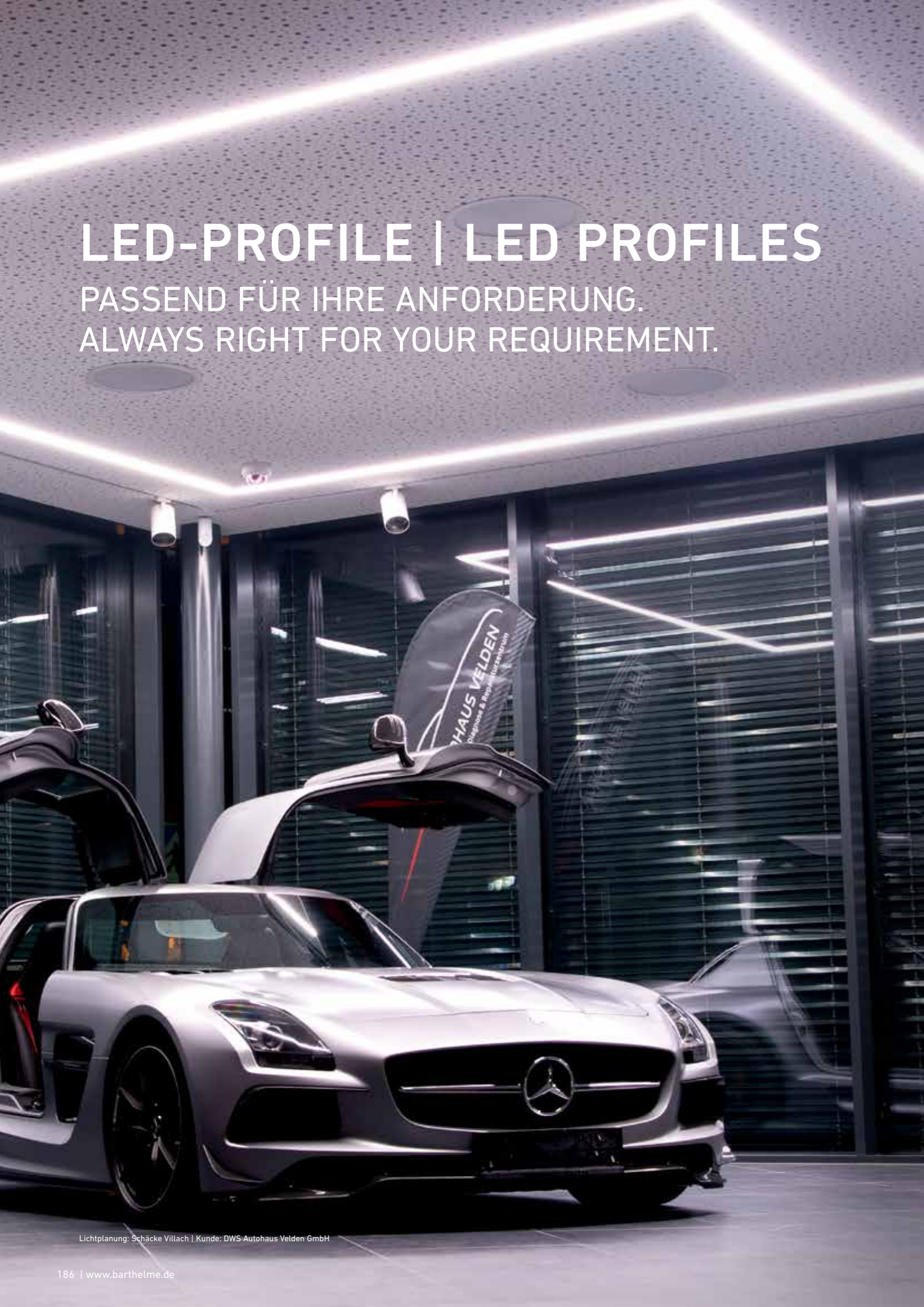

MASSZEICHNUNGEN | DIMENSION DRAWINGS 188

INDIVIDUELLE VEREDELUNG | INDIVIDUAL FINISHING 197

AUFPUTZPROFILE [WAND/DECKE] | SURFACE-MOUNTED PROFILES [WALL/CEILING]

BARdolino mini	198
BARdolino R mini	199
BARdolino flach flat	200
BARdolino hoch high	201
BARdolino Edelstahl 1.4404 Stainless Steel 1.4404	202
NEW BARdolino DUO	204
BARdolino H	206
BARdolino Angolo	207
BARdolino Muro	208
BARdolino Walllight 2.0	209
GARgano	211
Pino HP	212
GARliano	213
GARliano flex	214
CATania Angolo 3030	215
CATania 3030	216
CATania 3030 Blackline	217
CATania 3060	219
CATania 3060 Blackline	220
CATania 3060 DUO	221
NEW CATania 43125 DUO	222
CATania 4040	224
CATania 4050	225
CATania 6075	226
CATania 8090	228

BODENEINBAUPROFILE | GROUND PROFILES

BARdolino flach flat	200
BARdolino hoch high	201
BARdolino T	203
CATania 3030 T	218
BARdolino H	206
BARdolino SCALA UPLIGHT DOWNLIGHT	210

EINBAUPROFILE [WAND/DECKE] | RECESSED PROFILES [WALL/CEILING]

BARdolino T	203
CATania 3030 T	218
CATania 6075 T	227
CATania 30 UP	230
CATania 30 TB	231
PALermo BE	229
LUGano	232

LEUCHTENPROFILE | LUMINAIRE PROFILES

BARdolino H	206
GARgano	211
Pino HP	212
GARliano	213
CATania Angolo 3030	215
CATania 3030	216
CATania 3030 Blackline	217
CATania 3060	219
CATania 3060 Blackline	220
CATania 3060 DUO	221
CATania 4040	224
CATania 4050	225
CATania 6075	226
CATania 8090	228

EDELSTAHLPROFILE | STAINLESS STEEL PROFILES

BARdolino Edelstahl 1.4404	
BARdolino Stainless Steel 1.4404	202

WEITERE PROFILE AUF ANFRAGE | FURTHER PROFILES ON REQUEST 233

MUSTERKOFFER LED-PROFILE | PROFILE SAMPLE CASE 234

BARdolino

MINI

(siehe Seite | see page 198)

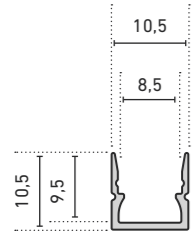

R MINI

(siehe Seite | see page 199)

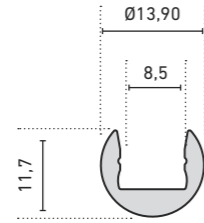

FLACH | FLAT

(siehe Seite | see page 200)

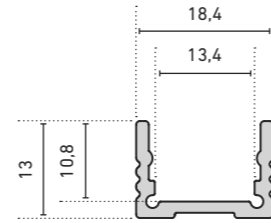

ANGOLO

(siehe Seite | see page 207)

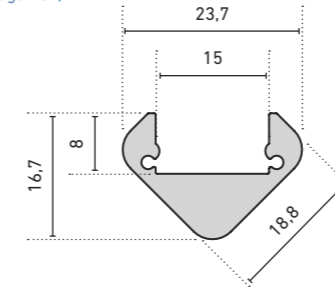

LAMINATO

(siehe Seite | see page 233)

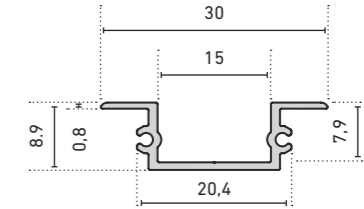

HOCH | HIGH

(siehe Seite | see page 201)

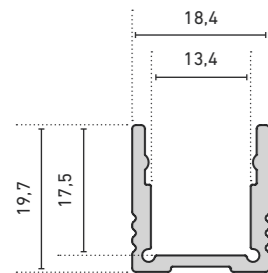

EDELSTAHL 1.4404 | STAINLESS STEEL 316L

(siehe Seite | see page 202)

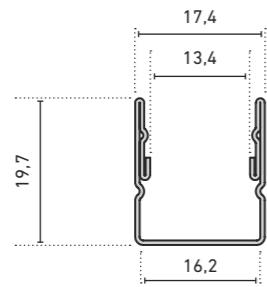

T-PROFIL

(siehe Seite | see page 203)

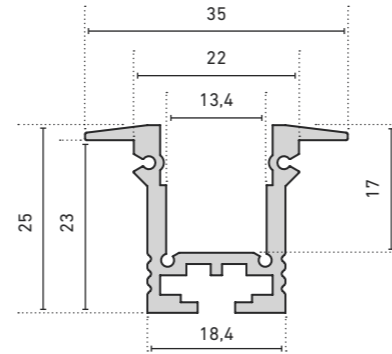

SCALA

UPLIGHT

(siehe Seite | see page 210)

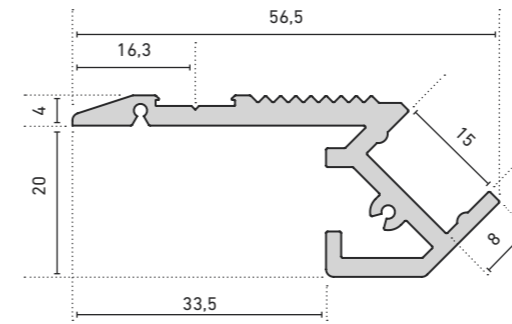

DOWNLIGHT

(siehe Seite | see page 210)

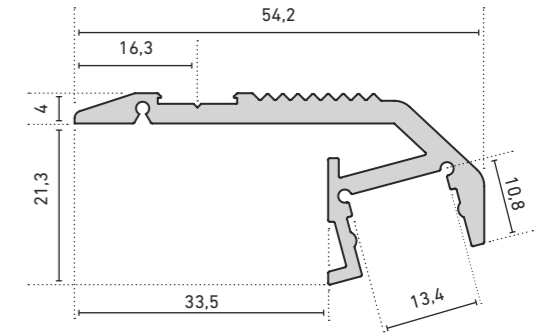

DUO

(siehe Seite | see page 204)

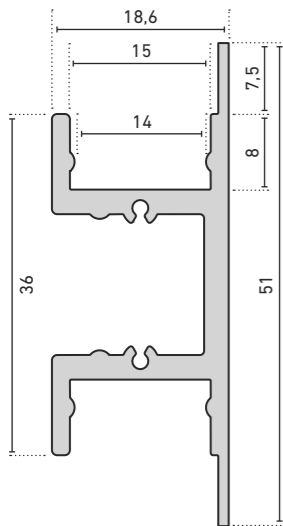

H-PROFIL

(siehe Seite | see page 206)

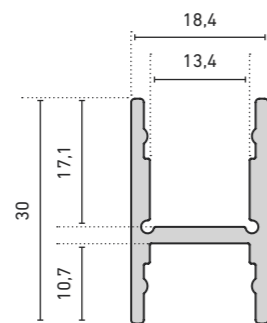

MURO

(siehe Seite | see page 208)

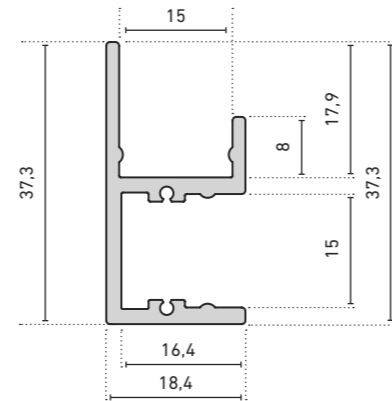

GARgano

(siehe Seite | see page 211)

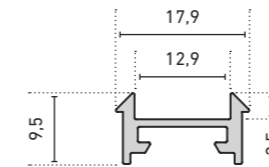

GARliano

(siehe Seite | see page 213)

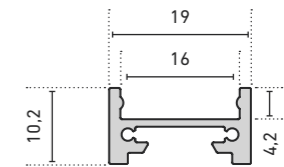

Pino HP

(siehe Seite | see page 212)

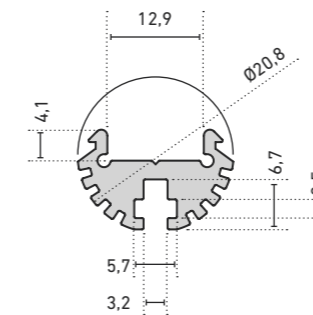

GARliano flex

(siehe Seite | see page 214)

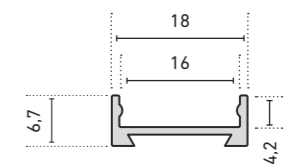

Soffitto

(siehe Seite | see page 234)

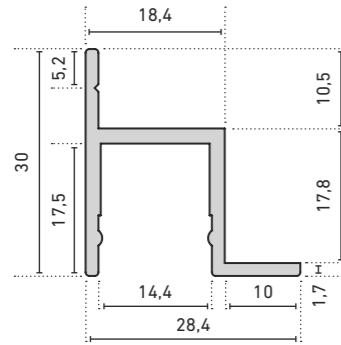

Walllight 2.0

(siehe Seite | see page 209)

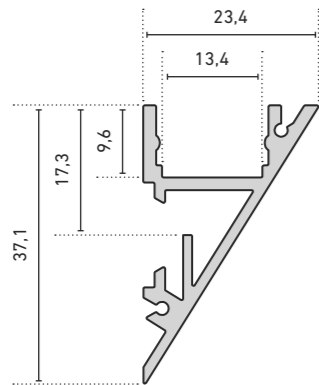

Hinweis: Musterkoffer Profile siehe Seite 234 | Note: Profile sample case see page 234

CATania

3030 | 3030 BLACKLINE

(siehe Seiten | see page 216 / 217)

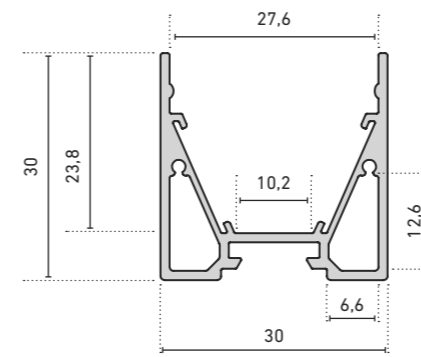

3030 T

(siehe Seite | see page 218)

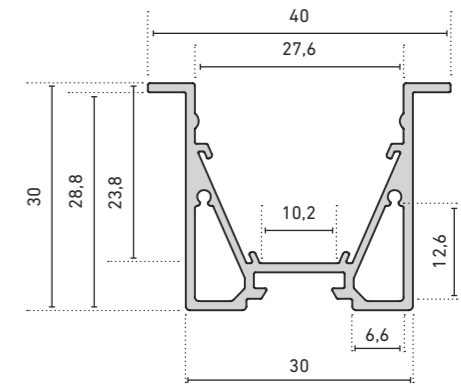

Angolo 3030

(siehe Seite | see page 215)

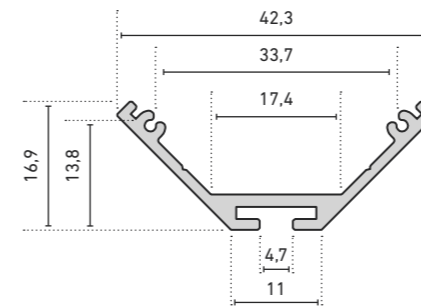

3060 DUO

(siehe Seite | see page 221)

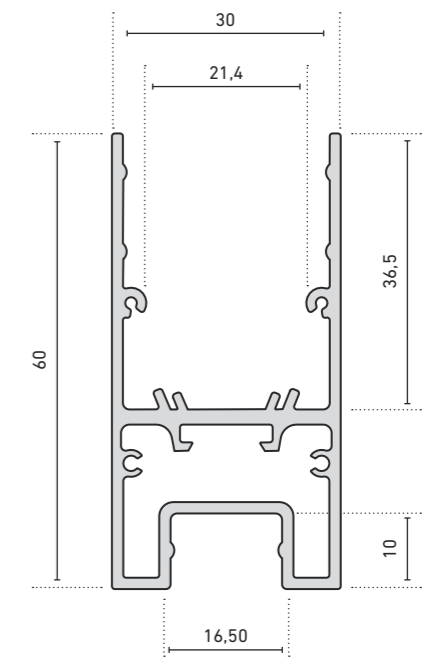

Hinweis: Musterkoffer Profile siehe Seite 234 | Note: Profile sample case see page 234

CATania

43125 DUO
(siehe Seite | see page 222)

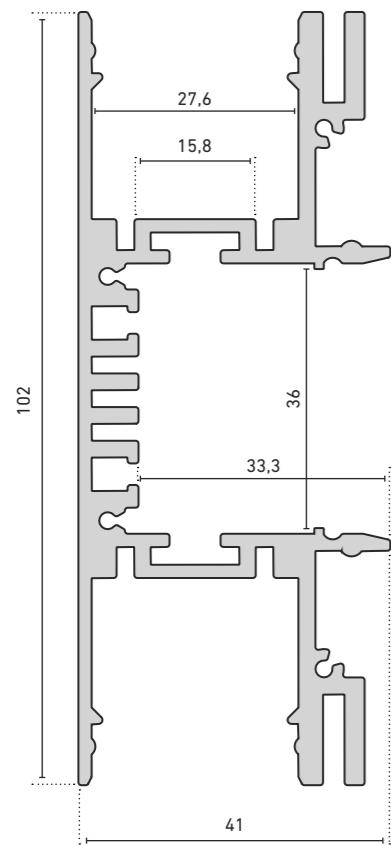

43125 DUO-FRONTBLLENDE |
43125 DUO FRONT PANEL

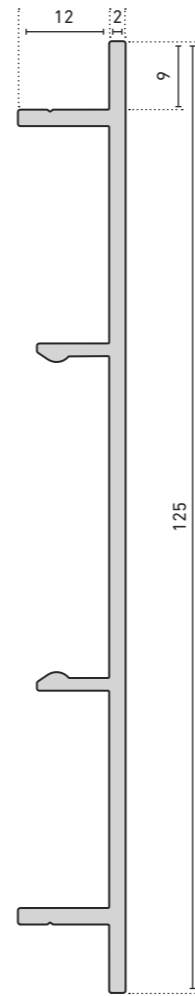

3060 | 3060 BLACKLINE
(siehe Seiten | see pages 219 / 220)

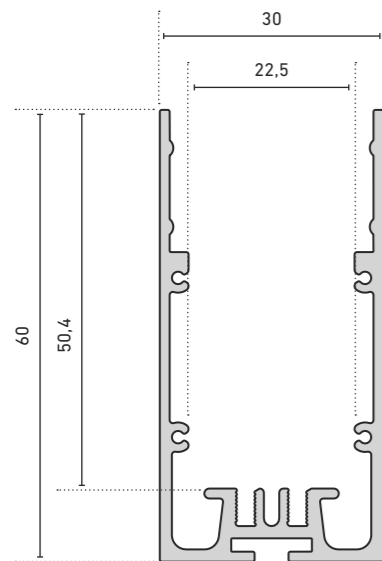

EINLEGERPROFIL LED-PLATINE 3060 BLACKLINE |
INSERT PROFILE LED BOARDS 3060 BLACKLINE

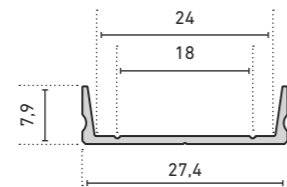

EINLEGERPROFIL 14° 3060 |
INSERT PROFILE 14° 3060

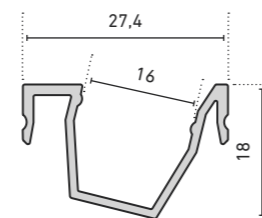

Hinweis: Musterkoffer Profile siehe Seite 234 | Note: Profile sample case see page 234

CATania

4040
(siehe Seite | see page 224)

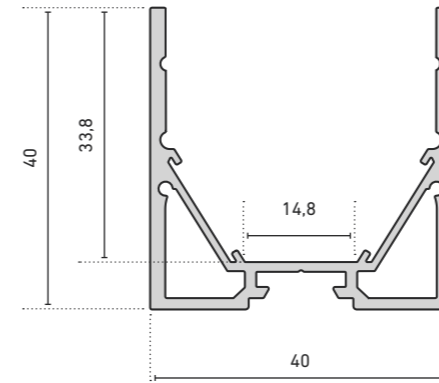

EINLEGERPROFIL 4050 |
INSERT PROFILE 4050 LED STRIP

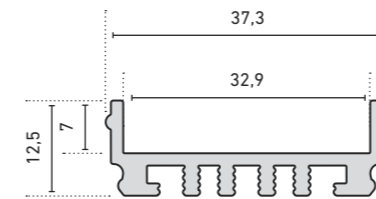

4050
(siehe Seite | see page 225)

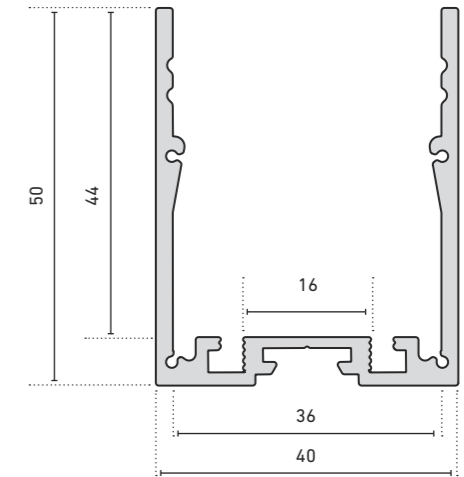

BALDACHIN ABDECKUNG |
CANOPY COVER

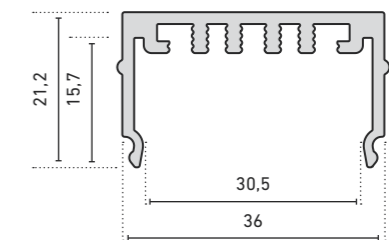

6075
(siehe Seite | see page 226)

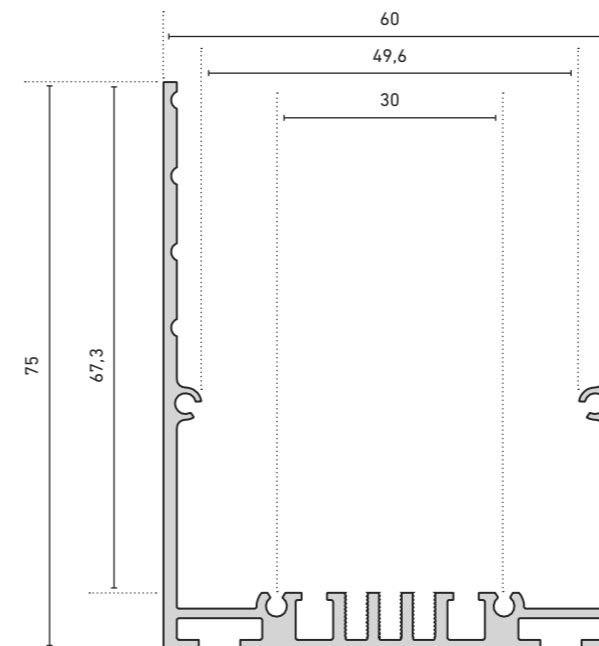

EINLEGERPROFIL 6075 | INSERT PROFILE 6075

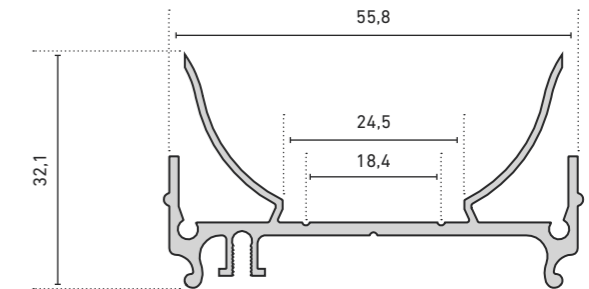

Hinweis: Musterkoffer Profile siehe Seite 234 | Note: Profile sample case see page 234

CATania

6075 T

(siehe Seite | see page 227)

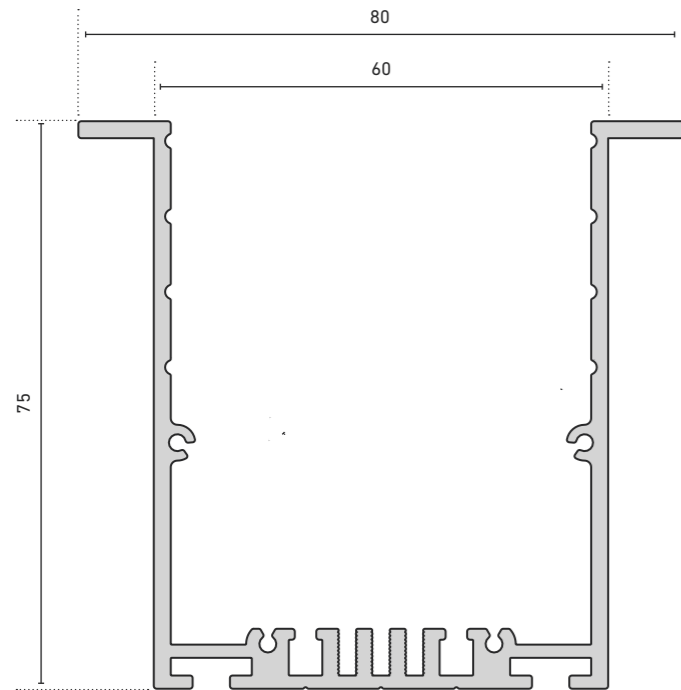

8090

(siehe Seite | see page 228)

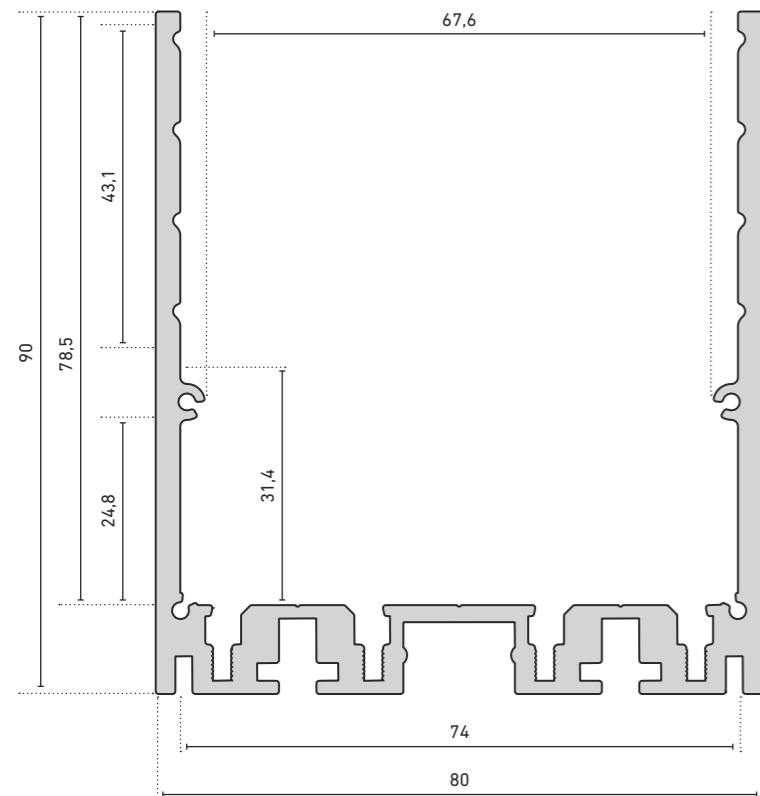

EINLEGERPROFIL 8090 | INSERT PROFILE 8090

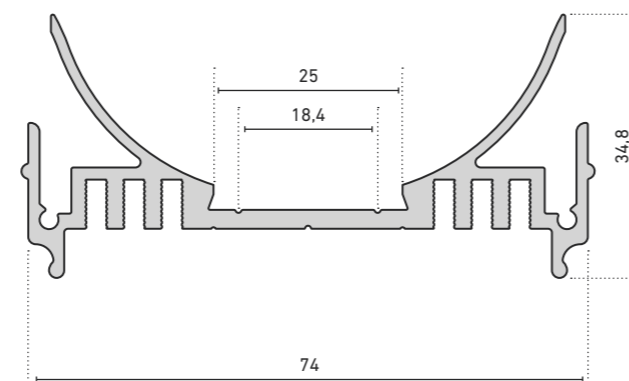

Hinweis: Musterkoffer Profile siehe Seite 234 | Note: Profile sample case see page 234

CATania 30 UP

(siehe Seite | see page 230)

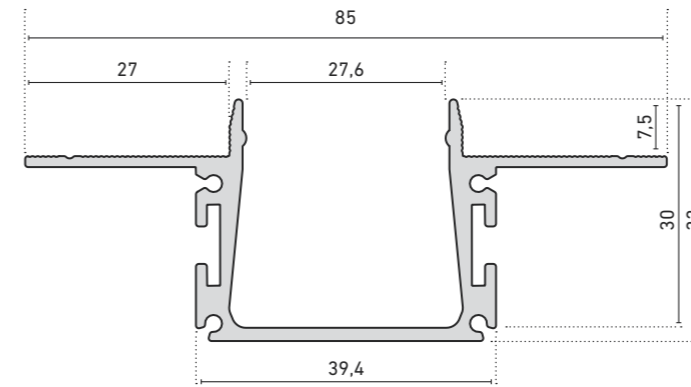

EINLEGERPROFIL | INSERT PROFILE

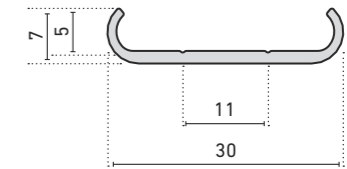

UNTERPUTZPROFIL | IN-WALL PROFILE

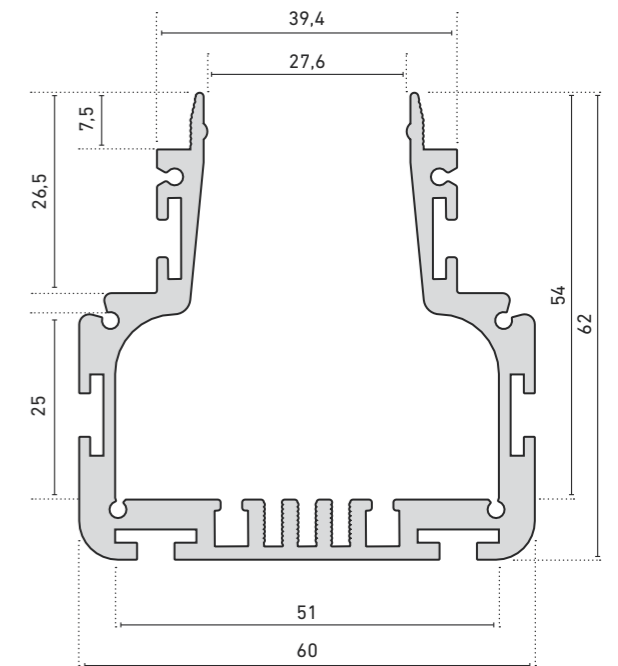

CATania 30 TB

(siehe Seite | see page 231)

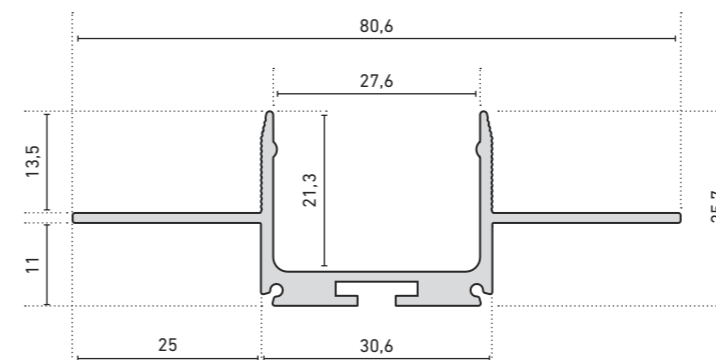

PALermo BE

(siehe Seite | see page 229)

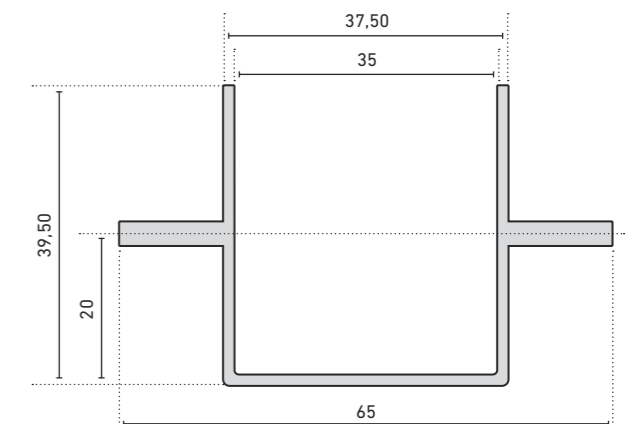

Hinweis: Musterkoffer Profile siehe Seite 234 | Note: Profile sample case see page 234

MASSZEICHNUNGEN (1:1) | DIMENSION DRAWINGS (1:1)

LUGano Fliesenprofil

(siehe Seite | see page 232)

INNENECK FÜR AQUALUC C:URVE MINI 8 MM-FLIESE | INNER CORNER FOR AQUALUC C:URVE MINI 8 MM TILE

(siehe Seite | see page 232)

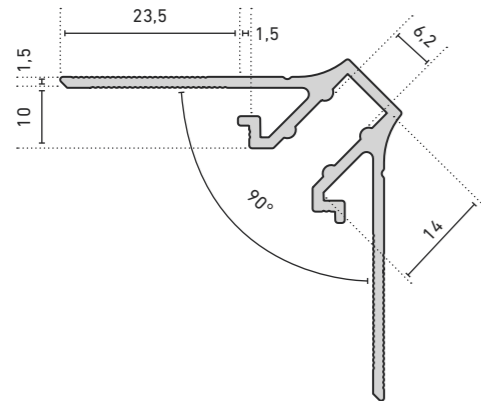

INNENECK FÜR AQUALUC C:URVE (ABMESSUNG: 10 x 18,5 mm) SOWIE DIE LEDLIGHT FLEX IP66-MFC LED-STREIFEN 10 MM-FLIESE | INNER CORNER FOR AQUALUC C:URVE (DIMENSIONS: 10 x 18.5 mm) AND LEDLIGHT FLEX IP66-MFC LED STRIP 10 MM TILE

(siehe Seite | see page 232)

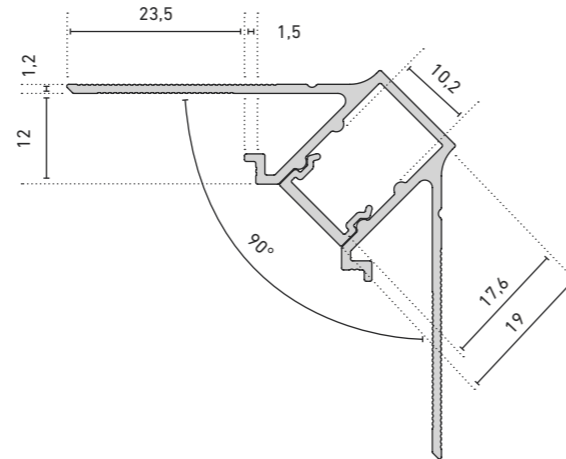

AUSSENECK FÜR AQUALUC C:URVE MINI 8 MM-FLIESE | OUTER CORNER FOR AQUALUC C:URVE MINI 8 MM TILE

(siehe Seite | see page 232)

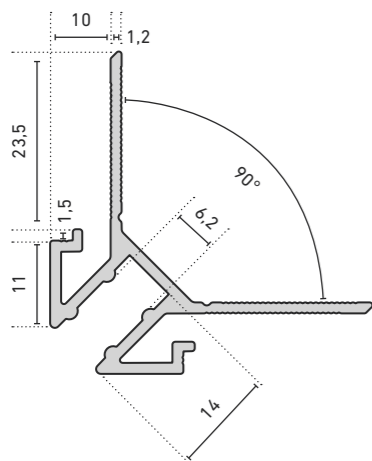

AUSSENECK FÜR AQUALUC C:URVE (ABMESSUNG: 10 x 18,5 mm) SOWIE DIE LEDLIGHT FLEX IP66-MFC LED-STREIFEN 10 MM-FLIESE | OUTER CORNER FOR AQUALUC C:URVE (DIMENSIONS: 10 x 18.5 mm) AND LEDLIGHT FLEX IP66-MFC LED STRIP 10 MM TILE

(siehe Seite | see page 232)

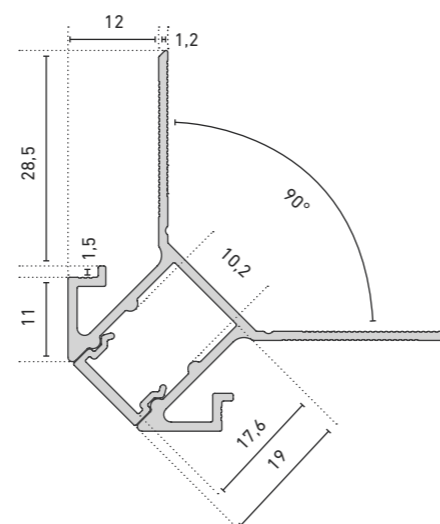

INDIVIDUELLE VEREDELUNG | INDIVIDUAL FINISHING

Stimmen Sie LED-Aluminiumprofile mit einer hochwertigen Pulverbeschichtung farblich auf individuelle Raumkonzepte ab.

Dadurch profitieren Sie neben den lichttechnischen Vorteilen auch von einem ästhetischen Gesamterscheinungsbild Ihrer Lichtlösung in jeder Umgebung. Barthelme bietet eine Auswahl von 13 RAL-Standardfarben mit mattem Oberflächenfinish an.

Auf Anfrage ist jedoch auch eine Pulverbeschichtung mit Farben aus der gesamten RAL-Farbtabelle möglich.

Customise the color of LED aluminium profiles with a high-quality powder coating to match individual room concepts.

As a result, you benefit not only from the photometric advantages but also from the overall aesthetic appearance of your lighting solution in any environment. Barthelme offers a choice of 13 RAL standard colours with a matt surface finish.

Powder coating with colors from the entire RAL color chart is also available on request.

RAL-DESIGN-SYSTEM

RAL 7016

ANTHRAZITGRAU
ANTHRACITE GREY

RAL 9005

TIEFSCHWARZ
JET BLACK

RAL 9011

GRAPHITSCHWARZ
GRAPHITE BLACK

RAL 9010

REINWEISS
PURE WHITE

RAL 9016

VERKEHRSSWEISS
TRAFFIC WHITE

RAL 1001

BEIGE
BEIGE

RAL 1037

SONNENGELB
SUN YELLOW

RAL 2002

BLUTORANGE
VERMILION

RAL 3001

SIGNALROT
SIGNAL RED

RAL 4001

ROTLILA
RED LILAC

RAL 5005

SIGNALBLAU
SIGNAL BLUE

RAL 6032

SIGNALGRÜN
SIGNAL GREEN

RAL 8004

KUPFERBRAUN
COPPER BROWN

BARdolino mini | mini

ABMESSUNGEN: 10,5 x 10,5 mm | DIMENSIONS: 10.5 x 10.5 mm

Artikel-Nr. Item no.	Länge Length
62399241	1.000 mm
62399242	2.010 mm
62399243	3.020 mm*
62399245	5.030 mm*

Bestellen Sie Ihr Aluminiumprofil/Kunststoffabdeckung auf Wunschlänge | Order your aluminum profile/plastic diffuser in desired length
62397000 Zuschnitt Aluminiumprofil oder Kunststoffabdeckung, je Schnitt | cut to size aluminum profile or plastic diffuser, per cut

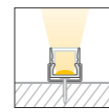

ABDECKUNGEN | DIFFUSER

ABMESSUNGEN: 9,4 x 5,5 mm | DIMENSIONS: 9.4 x 5.5 mm

Artikel-Nr. Item no.	Beschreibung Description
6239925#	Abdeckung opalweiß, PC, für eine homogene und blendfreie Lichtverteilung diffuser opal white, PC, for a homogenous and glare-free light distribution



ABMESSUNGEN: 9,4 x 7 mm | DIMENSIONS: 9.4 x 7 mm

Artikel-Nr. Item no.	Beschreibung Description
6239928#	Abdeckung klar, PMMA, 30°-Linse für eine gerichtete Lichtbündelung diffuser clear, PMMA, 30° lens for a directed light focus



6239926#	Abdeckung satiniert, PMMA, 30°-Linse für eine gerichtete Lichtbündelung diffuser satined, PMMA, 30° lens for a directed light focus
----------	--



Bitte ersetzen Sie in der Artikel-Nr. # durch die gewünschte Länge |
please replace the # in the item number with the required length
Länge | length: #=1: 1 m #=2: 2,01 m #=3: 3,02 m #=5: 5,03 m

ENDKAPPEN | END CAPS

Artikel-Nr. Item no.	Beschreibung Description
62399256	Endkappen-Set, Kunststoff, ohne Bohrung, zum Aufstecken, Stärke (ohne Haltestifte): 1,5 mm, 2 Stück end cap set, plastic, without borehole, push-fit, thickness (without holding pins): 1.5 mm, 2 pieces
62399257	Endkappen-Set, Kunststoff, zum Aufstecken, Stärke (ohne Haltestifte): 1,5 mm, 2 Stück (1x mit 4,1 mm-Bohrung, 1x ohne) end cap set, plastic, push fit, thickness (without holding pins): 1.5 mm, 2 pieces (1x with 4.1 mm bore, 1x without)



ZUBEHÖR | ACCESSORIES

Artikel-Nr. Item no.	Beschreibung Description
62399247	Halteklammern-Set, V2A-Edelstahl, 2 Stück inkl. 2 Schrauben mounting clip set, 304 stainless steel, 2 pieces incl. 2 screws

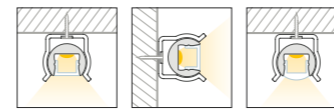

Artikel-Nr. Item no.	Länge Length
62399271	1.000 mm
62399272	2.010 mm
62399273	3.020 mm*
62399275	5.030 mm*

Bestellen Sie Ihr Aluminiumprofil/Kunststoffabdeckung auf Wunschlänge | Order your aluminum profile/plastic diffuser in desired length
62397000 Zuschnitt Aluminiumprofil oder Kunststoffabdeckung, je Schnitt | cut to size aluminum profile or plastic diffuser, per cut



ABDECKUNGEN | DIFFUSER

ABMESSUNGEN: 9,4 x 5,5 mm | DIMENSIONS: 9.4 x 5.5 mm

Artikel-Nr. Item no.	Beschreibung Description
6239925#	Abdeckung opalweiß, PC, für eine homogene und blendfreie Lichtverteilung diffuser opal white, PC, for a homogenous and glare-free light distribution



ABMESSUNGEN: 9,4 x 7 mm | DIMENSIONS: 9.4 x 7 mm

Artikel-Nr. Item no.	Beschreibung Description
6239928#	Abdeckung klar, PMMA, 30°-Linse für eine gerichtete Lichtbündelung diffuser clear, PMMA, 30° lens for a directed light focus



6239926#	Abdeckung satiniert, PMMA, 30°-Linse für eine gerichtete Lichtbündelung diffuser satined, PMMA, 30° lens for a directed light focus
----------	--



Bitte ersetzen Sie in der Artikel-Nr. # durch die gewünschte Länge |
please replace the # in the item number with the required length
Länge | length: #=1: 1 m #=2: 2,01 m #=3: 3,02 m #=5: 5,03 m

ENDKAPPEN | END CAPS

Artikel-Nr. Item no.	Beschreibung Description
62399277	Endkappen-Set, Kunststoff, grau, ohne Bohrung, zum Aufstecken, Stärke (ohne Haltestifte): 3 mm, 2 Stück end cap set, plastic, grey, without borehole, push-fit, thickness (without holding pins): 3 mm, 2 pieces



ZUBEHÖR | ACCESSORIES

Artikel-Nr. Item no.	Beschreibung Description
62399276	Halter-Set, Kunststoff transparent, 2 Stück inkl. 2 Schrauben holder set, transparent plastic, 2 pieces incl. 2 screws



BARdolino flach | flat

ABMESSUNGEN: 18,4 x 13 mm | DIMENSIONS: 18.4 x 13 mm

Artikel-Nr. Item no.	Länge Length
62399201	1.000 mm
62399202	2.010 mm
62399203	3.020 mm*
62399205	5.030 mm*

Bestellen Sie Ihr Aluminiumprofil/Kunststoffabdeckung auf Wunschlänge | Order your aluminum profile/plastic diffuser in desired length
62397000 Zuschnitt Aluminiumprofil oder Kunststoffabdeckung, je Schnitt | cut to size aluminum profile or plastic diffuser, per cut

ABDECKUNGEN | DIFFUSER

ABMESSUNGEN: 14,8 x 8 mm | DIMENSIONS: 14.8 x 8 mm

Artikel-Nr. Item no.	Beschreibung Description
6239930#	Abdeckung opalweiß, PMMA, für eine homogene und blendfreie Lichtverteilung diffuser opal white, PMMA, for a homogenous and glare-free light distribution
6239937#	Abdeckung satiniert, PMMA, für eine diffuse Lichtverteilung bei gleichzeitigem Verbergen der Technik diffuser satined, PMMA, for a diffused light distribution and concealment of the technology
6239940#	Abdeckung klar, PMMA, für eine maximale Lichtausbeute bei gleichzeitigem Schutz der Technik diffuser clear, PMMA, for maximum light yield and protection of the LED strip
6239931#	Abdeckung opalweiß, PMMA, begehbar bis 500 kg, bruchfest/schlagzäh diffuser opal white, PMMA, walkable up to 500 kg, break-proof/impact resistant
6237915#	Abdeckung satiniert, PMMA, 15°-Linse für eine gerichtete Lichtbündelung diffuser satined, PMMA, 15° lens for a directed light focus
6237930#	Abdeckung satiniert, PMMA, 30°-Linse für eine gerichtete Lichtbündelung diffuser satined, PMMA, 30° lens for a directed light focus
6237960#	Abdeckung satiniert, PMMA, 60°-Linse für eine gerichtete Lichtbündelung diffuser satined, PMMA, 60° lens for a directed light focus

ABMESSUNGEN: 18,4 x 17,8 mm | DIMENSIONS: 18.4 x 17.8 mm

Artikel-Nr. Item no.	Beschreibung Description
6239936#	Abdeckung hoch, opalweiß, PMMA, 180°, für eine rundum homogene Lichtverteilung diffuser high, opal white, PMMA, 180°, for an all-round homogenous light distribution

ABMESSUNGEN: 18,4 x 13,4 mm | DIMENSIONS: 18.4 x 13.4 mm

Artikel-Nr. Item no.	Beschreibung Description
6239939#	Abdeckung halbrund, opalweiß, PMMA, für eine rundum homogene Lichtverteilung semi-circular diffuser, opal white, PMMA, for all-round homogeneous light distribution

Bitte ersetzen Sie in der Artikel-Nr. # durch die gewünschte Länge | please replace the # in the item number with the required length
Länge | length: #=1: 1 m #=2: 2,01 m #=3: 3,02 m #=5: 5,03 m

Sowohl Aluminiumprofile als auch Kunststoffabdeckungen haben standardmäßig eine positive Längentoleranz und können somit wenige Millimeter voneinander abweichen. Diese Toleranz kann durch Artikel-Nr. 62397000 (Sägen auf Passmaß) angeglichen werden. | As a rule, both aluminium profiles and plastic diffuser have a positive length tolerance and can therefore deviate from each other by a few millimetres. This tolerance can be compensated for with article no. 62397000 (cutting to size).

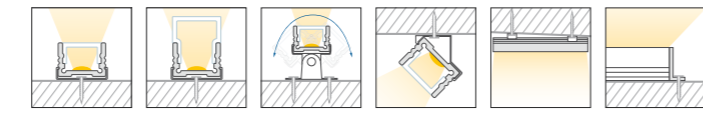

ENDKAPPEN | END CAPS

Artikel-Nr. Item no.	Beschreibung Description
62399604	Endkappen-Set flach, Kunststoff, grau, Stärke: 3 mm, 2 Stück inkl. 4 Schrauben end cap set flat, plastic, grey, 2 pieces, thickness: 3 mm, incl. 4 screws
62399369	Endkappen-Set opal, PC, 180°, Stärke (ohne Haltestifte): 2 mm, passend für Kunststoffabdeckung hoch, 6239936#, Stärke (ohne Haltestifte): 2 mm, 2 Stück. Achtung: Die flache Endkappe wird zusätzlich benötigt! end cap set opal, PC, 180°, thickness (without holding pins): 2 mm, suitable for high plastic diffuser, 6239936#, thickness (without holding pins): 2 mm, 2 pieces. Attention: the flat end cap is additionally required!
62398614	Endkappen-Set flach, Aluminium, eloxiert, Stärke: 3 mm, 2 Stück inkl. 4 Schrauben endcap set flat, aluminium, anodised, thickness: 3 mm, 2 pieces incl. 4 screws
62398605	Endkappe flach mit M8x1-Gewinde für Kabel (Ø 3.5 - 5.5 mm), Aluminium, eloxiert, Stärke: 3 mm (z.B. für Kabelverschraubung 62399081), 1 Stück inkl. 2 Schrauben end cap flat with M8x1 thread for cable (Ø 3.5 - 5.5 mm), aluminium, anodised, thickness: 3 mm (e.g. for cable connection 62399081), 1 piece incl. 2 screws
62399609	Endkappe flach mit Anbauhalterung 90°, Aluminium, eloxiert, Stärke (inkl. Lasche): 9,8 mm, 1 Stück inkl. 2 Schrauben flat end cap with 90° mounting bracket, aluminium, anodised, thickness (incl. bracket): 9.8 mm, 1 piece incl. 2 screws
62399396	Endkappen-Set flach, halbrund, Aluminium eloxiert, passend für Kunststoffabdeckung halbrund (6239939#) Stärke: 2 mm, 2 Stück inkl. 4 Schrauben end cap set flat, semi-circular, aluminium, anodized, suitable for plastic diffuser semi-circular (6239939#), thickness: 2 mm, 2 pieces incl. 4 screws

ZUBEHÖR | ACCESSORIES

Artikel-Nr. Item no.	Beschreibung Description
50990090	Halteklammern-Set, V2A-Edelstahl, 2 Stück inkl. Schrauben mounting clip set, 304 stainless steel, 2 pieces incl. screws
50990190	Halteklammern-Set, V2A-Edelstahl, inkl. 2 Montageclips und 2 Schrauben, hohe Haltekraft mounting clip set, 304 stainless steel, incl. 2 mounting clips + 2 screws, high retention force
50990091	Halteklammern-Set 45°, V2A-Edelstahl, 2 Stück, inkl. Schrauben mounting clip set 45°, 304 stainless steel, 2 pieces, incl. screws
50990191	Halteklammern-Set schwenkbar, V2A-Edelstahl, 2 Stück inkl. Schrauben mounting clip set pivotable, 304 stainless steel, 2 pieces incl. screws
50990291	Verbinder aus V2A-Edelstahl, 1 Stück connector, 304 stainless steel, 1 piece

* Versandkosten für Aluminiumprofile/Kunststoffabdeckungen mit Längen: 3,02 m und 5,03 m bitte gesondert anfragen | * Please inquire separately for shipping costs for aluminum profiles/plastic diffusers with lengths: 3.02 m and 5.03 m

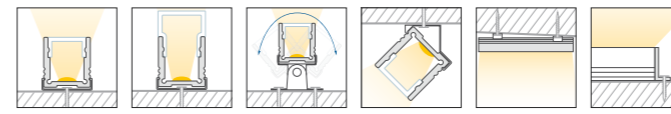

Artikel-Nr. Item no.	Länge Length
62399101	1.000 mm
62399102	2.010 mm
62399103	3.020 mm*
62399105	5.030 mm*

Bestellen Sie Ihr Aluminiumprofil/Kunststoffabdeckung auf Wunschlänge | Order your aluminum profile/plastic diffuser in desired length
62397000 Zuschnitt Aluminiumprofil oder Kunststoffabdeckung, je Schnitt | cut to size aluminum profile or plastic diffuser, per cut

ABDECKUNGEN | DIFFUSER

ABMESSUNGEN: 14,8 x 8 mm | DIMENSIONS: 14.8 x 8 mm

Artikel-Nr. Item no.	Beschreibung Description
6239930#	Abdeckung opalweiß, PMMA, für eine homogene und blendfreie Lichtverteilung diffuser opal white, PMMA, for a homogenous and glare-free light distribution
6239937#	Abdeckung satiniert, PMMA, für eine diffuse Lichtverteilung bei gleichzeitigem Verbergen der Technik diffuser satined, PMMA, for a diffused light distribution and concealment of the technology
6239940#	Abdeckung klar, PMMA, für eine maximale Lichtausbeute bei gleichzeitigem Schutz der Technik diffuser clear, PMMA, for maximum light yield and protection of the LED strip
6239931#	Abdeckung opalweiß, PMMA, begehbar bis 500 kg, bruchfest/schlagzäh diffuser opal white, PMMA, walkable up to 500 kg, break-proof/impact resistant

ABMESSUNGEN: 18,4 x 17,8 mm | DIMENSIONS: 18.4 x 17.8 mm

Artikel-Nr. Item no.	Beschreibung Description
6239936#	Abdeckung hoch, opalweiß, PMMA, 180°, für eine rundum homogene Lichtverteilung diffuser high, opal white, PMMA, 180°, for an all-round homogenous light distribution

ABMESSUNGEN: 14,8 x 15,1 mm | DIMENSIONS: 14.8 x 15.1 mm

Artikel-Nr. Item no.	Beschreibung Description
6239935#	Abdeckung Reflektor, opalweiß, PMMA, bis zu 20 % effektivere Lichtausbeute diffuser reflector, opal white, PMMA, for up to 20 % more effective lumen yield

ABMESSUNGEN: 18,4 x 13,4 mm | DIMENSIONS: 18.4 x 13.4 mm

Artikel-Nr. Item no.	Beschreibung Description
6239939#	Abdeckung halbrund, opalweiß, PMMA, für eine rundum homogene Lichtverteilung semi-circular diffuser, opal white, PMMA, for all-round homogeneous light distribution

Bitte ersetzen Sie in der Artikel-Nr. # durch die gewünschte Länge | please replace the # in the item number with the required length
Länge | length: #=1: 1 m #=2: 2,01 m #=3: 3,02 m #=5: 5,03 m

Sowohl Aluminiumprofile als auch Kunststoffabdeckungen haben standardmäßig eine positive Längentoleranz und können somit wenige Millimeter voneinander abweichen. Diese Toleranz kann durch Artikel-Nr. 62397000 (Sägen auf Passmaß) angeglichen werden. | As a rule, both aluminium profiles and plastic diffuser have a positive length tolerance and can therefore deviate from each other by a few millimetres. This tolerance can be compensated for with article no. 62397000 (cutting to size).

BARdolino hoch | high

ABMESSUNGEN: 18,4 x 19,7 mm | DIMENSIONS: 18.4 x 19.7 mm

Artikel-Nr. Item no.	Länge Length
62399603	1.000 mm
62398613	2.010 mm
62399369	3.020 mm*
62398606	5.030 mm*

Bestellen Sie Ihr Aluminiumprofil/Kunststoffabdeckung auf Wunschlänge | Order your aluminum profile/plastic diffuser in desired length
62397000 Zuschnitt Aluminiumprofil oder Kunststoffabdeckung, je Schnitt | cut to size aluminum profile or plastic diffuser, per cut

ENDKAPPEN | END CAPS

Artikel-Nr. Item no.	Beschreibung Description
62399603	Endkappen-Set, Kunststoff, grau, Stärke: 3 mm, 2 Stück inkl. 4 Schrauben end cap set, plastic, grey, thickness: 3 mm, 2 pieces incl. 4 screws
62398613	Endkappen-Set hoch, Aluminium, eloxiert, Stärke: 3 mm, 2 Stück inkl. 4 Schrauben end cap set high, aluminium, anodised, thickness: 3 mm, 2 pieces incl. 4 screws
62399369	Endkappen-Set opal, PC, 180°, 2 Stück, Stärke (ohne Haltestifte): 2 mm, passend für Kunststoffabdeckung hoch, 6239936#, Stärke (ohne Haltestifte): 2 mm, 2 Stück. Achtung: Die hohe Endkappe wird zusätzlich benötigt! end cap set opal, PC, 180°, thickness (without holding pins): 2 mm, suitable for high plastic diffuser, 6239936#, thickness (without holding pins): 2 mm, 2 pieces. Attention: the high end cap is additionally required!
62398606	Endkappe hoch, Aluminium, eloxiert, mit M8x1-Gewinde für Kabel (Ø 3.5 - 5.5 mm), Aluminium, eloxiert, Stärke: 3 mm (z.B. für Kabelverschraubung 62399081), 1 Stück inkl. 2 Schrauben end cap high with M8x1 thread for cable (Ø 3.5 - 5.5 mm), aluminium, anodised, thickness: 3 mm (e.g. for cable connection 62399081), 1 piece incl. 2 screws
62399608	Endkappe hoch, Aluminium, eloxiert, mit 90°-Anbauhalterung, Stärke (inkl. Lasche): 9,8 mm, 1 Stück inkl. 2 Schrauben end cap high, aluminium, anodised, with 90° mounting bracket, thickness (incl. bracket): 9.8 mm, 1 piece incl. 2 screws
62399397	Endkappen-Set hoch, halbrund, Aluminium, eloxiert, passend für Kunststoffabdeckung halbrund (6239939#) Stärke: 2 mm, 2 Stück inkl. 4 Schrauben end cap set high, semi-circular, aluminium, anodized, suitable for plastic diffuser semi-circular (6239939#), thickness: 2 mm, 2 pieces incl. 4 screws

ZUBEHÖR | ACCESSORIES

Artikel-Nr. Item no.	Beschreibung Description
50990090	Halteklammern-Set, V2A-Edelstahl, 2 Stück, inkl. Schrauben mounting clip set, 304 stainless steel, 2 pieces, incl. screws
50990190	Halteklammern-Set, V2A-Edelstahl, inkl. 2 Montageclips und 2 Schrauben, hohe Haltekraft mounting clip set, 304 stainless steel, incl. 2 mounting clips + 2 screws, high retention force
50990091	Halteklammern-Set 45°, V2A-Edelstahl, 2 Stück, inkl. Schrauben mounting clip set 45°, 304 stainless steel, 2 pieces, incl. screws
50990191	Halteklammern-Set schwenkbar, V2A-Edelstahl, 2 Stück inkl. Schrauben mounting clip set pivotable, 304 stainless steel, 2 pieces incl. screws
50990291	Verbinder aus V2A-Edelstahl, 1 Stück connector, 304 stainless steel, 1 piece

BARdolino Edelstahl 1.4404 | stainless steel 316L





ABMESSUNGEN: 17,4 x 19,7 mm | DIMENSIONS: 17.4 x 19.7 mm

Artikel-Nr. Item no.	Länge Length	
62398502	250 mm ¹⁾	1) optimiert für alle LEDlight flex mit 60 mm-Teilungsmaß optimised for all LEDlight flex with 60 mm cut length
62398505	550 mm ²⁾	2) optimiert für alle LEDlight flex mit 60 mm und 90 mm-Teilungsmaß optimised for all LEDlight flex with 60 mm and 90 mm cut length
62398510	1.000 mm ³⁾	3) optimiert für alle LEDlight flex mit 90 mm-Teilungsmaß optimised for all LEDlight flex with 90 mm cut length
62398520	1.990 mm ²⁾	
62398529	2.890 mm ²⁾	4) für bauseitige Konfektionierungen for assembling on site
62398530	3.000 mm ⁴⁾	

Bestellen Sie Ihr Edelstahlprofil/Kunststoffabdeckung auf Wunschlänge | Order your stainless steel profile/plastic diffuser in desired length
62397002 Zuschnitt Edelstahlprofil oder Kunststoffabdeckung, je Schnitt | cut to size aluminum profile or plastic diffuser, per cut

ABDECKUNGEN | DIFFUSER

ABMESSUNGEN: 14,8 x 8 mm | DIMENSIONS: 14.8 x 8 mm

Artikel-Nr. Item no.	Beschreibung Description	
6239930#	Abdeckung opalweiß, PMMA, für eine homogene und blendfreie Lichtverteilung diffuser opal white, PMMA, for a homogenous and glare-free light distribution	
6239937#	Abdeckung satiniert, PMMA, für eine diffuse Lichtverteilung bei gleichzeitigem Verbergen der Technik diffuser satined, PMMA, for a diffused light distribution and concealment of the technology	
6239940#	Abdeckung klar, PMMA, für eine maximale Lichtausbeute bei gleichzeitigem Schutz der Technik diffuser clear, PMMA, for maximum light yield and protection of the LED strip	
6239931#	Abdeckung opalweiß, PMMA, begehbar bis 500 kg, bruchfest/schlagzäh diffuser opal white, PMMA, walkable up to 500 kg, break-proof/impact resistant	 

ABMESSUNGEN: 14,8 x 15,1 mm | DIMENSIONS: 14.8 x 15.1 mm

Artikel-Nr. Item no.	Beschreibung Description	
6239935#	Abdeckung Reflektor opalweiß, PMMA, bis zu 20 % effektivere Lichtausbeute diffuser reflector, opal white, PMMA, for up to 20 % more effective lumen yield	

Bitte ersetzen Sie in der Artikel-Nr. # durch die gewünschte Länge |
please replace the # in the item number with the required length
Länge | length: #=1: 1 m #=2: 2,01 m #=3: 3,02 m #=5: 5,03 m

Sowohl Aluminiumprofile als auch Kunststoffabdeckungen haben standardmäßig eine positive Längentoleranz und können somit wenige Millimeter voneinander abweichen. Diese Toleranz kann durch Artikel-Nr. 62397000 (Sägen auf Passmaß) angeglichen werden. | As a rule, both aluminium profiles and plastic diffuser have a positive length tolerance and can therefore deviate from each other by a few millimetres. This tolerance can be compensated for with article no. 62397000 (cutting to size).

Längenausdehnung bei Temperaturänderung beachten (Verarbeitungshinweise im Datenblatt). | Please consider linear extension with temperature variations (processing instructions in data sheet).

ENDKAPPEN | END CAPS

Artikel-Nr. Item no.	Beschreibung Description	
62399146	Endkappe, V4A-Edelstahl, Stärke (ohne Haltestifte): 1 mm, 1 Stück end cap, 316L stainless steel, thickness (excl. holding pins): 1 mm, 1 piece	

62399147	Endkappe mit 8 mm-Bohrung, V4A-Edelstahl, Stärke (ohne Haltestifte): 1 mm, 1 Stück end cap with 8 mm drill hole, 316L stainless steel, thickness (excl. holding pins): 1 mm, 1 piece	
----------	---	---

ZUBEHÖR | ACCESSORIES

Artikel-Nr. Item no.	Beschreibung Description	
62399148	Halteklammern-Set, V4A-Edelstahl, 2 Montageclips inkl. 2 Schrauben mounting clip set, 316L stainless steel, 2 holding clips incl. 2 screws	

62399149	M8-Kabelverschraubung, V4A-Edelstahl, für Kabel-Ø 3,5 - 5,0 mm, passend für BARdolino-Edelstahlprofil M8 cable screw connection, 316L stainless steel, for cables Ø 3.5 - 5.0 mm, suitable for BARdolino stainless steel profile	
----------	---	---

63500041	Struktur-Sofortklebstoff für Edelstahl, 2K-Epoxy, 50 ml, Mischung über Mischdüsen, inkl. 5 Mischdüsen structure instant adhesive for stainless steel, 2K epoxy, 50 ml, mixture with mixing nozzles, incl. 5 mixing nozzles	
----------	---	---

63500042	Ersatzdüse für Kartusche (63500041) replacement for cartridge (63500041)	
----------	---	---

63500043	Klebepistole, zur dosierten Abgabe des Struktur-Sofortklebstoffs (63500041) adhesive pistol for measured doses of structure instant adhesive (63500041)	
----------	--	---

* Versandkosten für Aluminiumprofile/Kunststoffabdeckungen mit Längen: 3,02 m und 5,03 m bitte gesondert anfragen |
* Please inquire separately for shipping costs for aluminum profiles/plastic diffusers with lengths: 3.02 m and 5.03 m

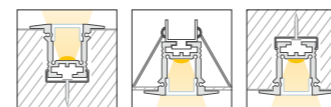





Artikel-Nr. Item no.	Länge Length
62399501	1.000 mm
62399502	2.010 mm
62399503	3.020 mm*
62399505	5.030 mm*

Bestellen Sie Ihr Aluminiumprofil/Kunststoffabdeckung auf Wunschlänge | Order your aluminum profile/plastic diffuser in desired length
62397000 Zuschnitt Aluminiumprofil oder Kunststoffabdeckung, je Schnitt | cut to size aluminum profile or plastic diffuser, per cut

ABDECKUNGEN | DIFFUSER

ABMESSUNGEN: 14,8 x 8 mm | DIMENSIONS: 14.8 x 8 mm

Artikel-Nr. Item no.	Beschreibung Description	
6239930#	Abdeckung opalweiß, PMMA, für eine homogene und blendfreie Lichtverteilung diffuser opal white, PMMA, for a homogenous and glare-free light distribution	
6239937#	Abdeckung satiniert, PMMA, für eine diffuse Lichtverteilung bei gleichzeitigem Verbergen der Technik diffuser satined, PMMA, for a diffused light distribution and concealment of the technology	
6239940#	Abdeckung klar, PMMA, für eine maximale Lichtausbeute bei gleichzeitigem Schutz der Technik diffuser clear, PMMA, for maximum light yield and protection of the LED strip	
6239931#	Abdeckung opalweiß, PMMA, begehbar bis 500 kg, bruchfest/schlagzäh diffuser opal white, PMMA, walkable up to 500 kg, break-proof/impact resistant	 

ABMESSUNGEN: 18,4 x 17,8 mm | DIMENSIONS: 18.4 x 17.8 mm

Artikel-Nr. Item no.	Beschreibung Description	
6239936#	Abdeckung hoch, opalweiß, PMMA, 180°, für eine rundum homogene Lichtverteilung diffuser high, opal white, PMMA, 180°, for an all-round homogenous light distribution	

ABMESSUNGEN: 14,8 x 15,1 mm | DIMENSIONS: 14.8 x 15.1 mm

Artikel-Nr. Item no.	Beschreibung Description	
6239935#	Abdeckung Reflektor opalweiß, PMMA, bis zu 20 % effektivere Lichtausbeute diffuser reflector, opal white, PMMA, for up to 20 % more effective lumen yield	

Bitte ersetzen Sie in der Artikel-Nr. # durch die gewünschte Länge |
please replace the # in the item number with the required length
Länge | length: #=1: 1 m #=2: 2,01 m #=3: 3,02 m #=5: 5,03 m

Sowohl Aluminiumprofile als auch Kunststoffabdeckungen haben standardmäßig eine positive Längentoleranz und können somit wenige Millimeter voneinander abweichen. Diese Toleranz kann durch Artikel-Nr. 62397000 (Sägen auf Passmaß) angeglichen werden. | As a rule, both aluminium profiles and plastic diffuser have a positive length tolerance and can therefore deviate from each other by a few millimetres. This tolerance can be compensated for with article no. 62397000 (cutting to size).

Längenausdehnung bei Temperaturänderung beachten (Verarbeitungshinweise im Datenblatt). | Please consider linear extension with temperature variations (processing instructions in data sheet).

* Versandkosten für Aluminiumprofile/Kunststoffabdeckungen mit Längen: 3,02 m und 5,03 m bitte gesondert anfragen |
* Please inquire separately for shipping costs for aluminum profiles/plastic diffusers with lengths: 3.02 m and 5.03 m

BARdolino T

ABMESSUNGEN: 35 x 25 mm, AUSSCHNITT: 24 mm | DIMENSIONS: 35 x 25 mm, CUT-OUT: 24 mm



ENDKAPPEN | END CAPS

Artikel-Nr. Item no.	Beschreibung Description	
62399369	Endkappen-Set opal, PC, 180°, passend für Kunststoffabdeckung hoch, 6239936#, Stärke (ohne Haltestifte): 2 mm, 2 Stück. Achtung: Die Endkappe hoch od. kurz wird zusätzlich benötigt! end cap set opal, PC, 180°, thickness (without holding pins): 2 mm, suitable for high plastic diffuser, 6239936#, thickness (without holding pins): 2 mm, 2 pieces. Attention: the high or flat end cap is additionally required!	

62399605	Endkappe T-Profil, hohe Version, Aluminium, eloxiert, Stärke (inkl. Flügel): 10 mm, 1 Stück inkl. 4 Schrauben end cap T-profile, high version, aluminium, anodised, thickness (incl. wings): 10 mm, 1 piece incl. 4 screws	
----------	---	---

62399607	Endkappe T-Profil, kurze Version, Aluminium, eloxiert, Stärke (inkl. Flügel): 10 mm, bei nachträglicher Montage der Haltefeder, 1 Stück inkl. 4 Schrauben end cap T-profile, short version, aluminium, anodised, thickness (incl. wings): 10 mm, for subsequent mounting of holding springs, 1 piece incl. 4 screws	
----------	--	--

62399606	Endkappe T-Profil, kurze Version, Aluminium, eloxiert, mit 8,5 mm-Bohrung, Stärke (inkl. Flügel): 10 mm, bei nachträglicher Montage der Haltefedern, 1 Stück inkl. 4 Schrauben end cap T-profile, short version, aluminium, anodised, with 8.5 mm hole, thickness (incl. wings): 10 mm, for subsequent mounting of holding springs, 1 piece incl. 4 screws	
----------	---	---

ZUBEHÖR | ACCESSORIES

Artikel-Nr. Item no.	Beschreibung Description	
62399705	Montagehalterung, Stahl, mit Spannfeder, 1 Stück retaining spring, steel, with tension springs, 1 piece	

62394143	Montagehilfe für BARdolino T in CATania 30 UP, V2A-Edelstahl, 2 Haltefedern inkl. 2 Montageplatten und 2 Schrauben Assembly aid for BARdolino T in CATania 30 UP, 304 stainless steel 2x retaining springs, incl. 2 mounting plates and 2 screws	
----------	---	---

50990090	Halteklammern-Set, V2A-Edelstahl, 2 Stück, inkl. Schrauben mounting clip set, 304 stainless steel, 2 pieces, incl. screws	
----------	--	---

50990190	Halteklammern-Set, V2A-Edelstahl, inkl. 2 Montageclips und 2 Schrauben; hohe Haltekraft mounting clip set, 304 stainless steel, incl. 2 holding clips and 2 screws, high holding power	
----------	---	---

50990291	Verbinder aus V2A-Edelstahl, 1 Stück connector, 304 stainless steel, 1 piece	
----------	---	---

BARdolino DUO

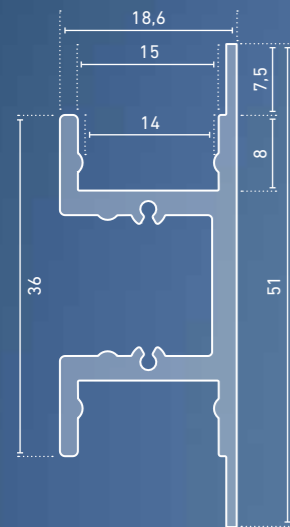

- » hochwertiges Wandprofil aus Aluminium, eloxiert
- » ideal zur indirekten Beleuchtung über Wandreflektion
- » bei waagerechter Montage wahlweise nach oben und/oder unten abstrahlend
- » bei senkrechter Montage wahlweise nach links und/oder rechts abstrahlend
- » mit integrierter Kabelführung
- » zur Aufnahme von LED-Streifen der LEDlight flex-Familie geeignet
- » RAL-Pulverbeschichtung auf Anfrage

- » high quality wall profile made of aluminum, anodised
- » ideal for indirect lighting via wall reflection
- » with horizontal mounting optionally upward and/or downward
- » with vertical mounting optionally to the left and/or to the right
- » with integrated cable guide
- » suitable for LED strips of the LEDlight flex series
- » RAL powder coating on request

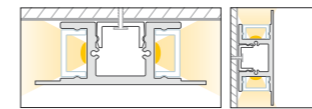

NEW

BARdolino DUO

ABMESSUNGEN: 18,6 x 51 mm | DIMENSIONS: 18,6 x 51 mm



Artikel-Nr. Item no.	Länge Length
62393141	1.000 mm
62393142	2.010 mm
62393143	3.020 mm*
62393145	5.030 mm*

Bestellen Sie Ihr Aluminiumprofil/Kunststoffabdeckung auf Wunschlänge | Order your aluminum profile/plastic diffuser in desired length
62397000 Zuschnitt Aluminiumprofil oder Kunststoffabdeckung, je Schnitt | cut to size aluminum profile or plastic diffuser, per cut

ABDECKUNGEN | DIFFUSER

ABMESSUNGEN: 14,8 x 8 mm | DIMENSIONS: 14.8 x 8 mm

Artikel-Nr. Item no.	Beschreibung Description	
6239930#	Abdeckung opalweiß, PMMA, für eine homogene und blendfreie Lichtverteilung diffuser opal white, PMMA, for a homogenous and glare-free light distribution	
6239937#	Abdeckung satiniert, PMMA, für eine diffuse Lichtverteilung bei gleichzeitigem Verbergen der Technik diffuser satined, PMMA, for a diffused light distribution and concealment of the technology	
6239940#	Abdeckung klar, PMMA, für eine maximale Lichtausbeute bei gleichzeitigem Schutz der Technik diffuser clear, PMMA, for maximum light yield and protection of the LED strip	
6237930#	Abdeckung satiniert, PMMA, 30°-Linse für eine gerichtete Lichtbündelung, für die flache Profilseite geeignet diffuser satined, PMMA, 30° lens for a directed light focus, suitable for the flat profile side	
6237960#	Abdeckung satiniert, PMMA, 60°-Linse für eine gerichtete Lichtbündelung, für die flache Profilseite geeignet diffuser satined, PMMA, 60° lens for a directed light focus, suitable for the flat profile side	

Bitte ersetzen Sie in der Artikel-Nr. # durch die gewünschte Länge | please replace the # in the item number with the required length
Länge | length: #=1: 1 m #=2: 2,01 m #=3: 3,02 m #=5: 5,03 m

BEFESTIGUNGSPROFIL | MOUNTING PROFILE

ABMESSUNGEN: 14,8 x 8 mm | DIMENSIONS: 14.8 x 8 mm

Artikel-Nr. Item no.	Beschreibung Description	
6239932#	Befestigungsprofil, Aluminium, eloxiert, auch verwendbar zur Abdeckung von Einspeisung mounting profile, aluminium, anodised, also functions as diffuser for feed-in	

ENDKAPPEN | END CAPS

Artikel-Nr. Item no.	Beschreibung Description	
62399669	Endkappen-Set, Aluminium, eloxiert, Stärke: 2 mm, 2 Stück inkl. 4 Schrauben end cap set, aluminium, anodised, thickness: 2 mm, 2 pieces incl. 4 screws	

ZUBEHÖR | ACCESSORIES

Artikel-Nr. Item no.	Beschreibung Description	
62399934	Halter-Set 50 mm, Aluminium, eloxiert, 2 Stück, inkl. Schrauben und Dübel bracket set 50 mm, aluminium, anodised, 2 pieces, incl. screws and dowels	
62393147	Profilverbinder, Metall, 1 Stück inkl. 4 Madenschrauben Profilverbinder, Metall, 1 Stück inkl. 4 Madenschrauben	Abb. ähnlich reference image

Sowohl Aluminiumprofile als auch Kunststoffabdeckungen haben standardmäßig eine positive Längentoleranz und können somit wenige Millimeter voneinander abweichen. Diese Toleranz kann durch Artikel-Nr. 62397000 (Sägen auf Passmaß) angeglichen werden. | As a rule, both aluminium profiles and plastic diffuser have a positive length tolerance and can therefore deviate from each other by a few millimetres. This tolerance can be compensated for with article no. 62397000 (cutting to size).
Längenausdehnung bei Temperaturänderung beachten (Verarbeitungshinweise im Datenblatt). | Please consider linear extension with temperature variations (processing instructions in data sheet).
* Versandkosten für Aluminiumprofile/Kunststoffabdeckungen mit Längen: 3,02 m und 5,03 m bitte gesondert anfragen | * Please inquire separately for shipping costs for aluminum profiles/plastic diffusers with lengths: 3.02 m and 5.03 m

BARdolino H

ABMESSUNGEN: 18,4 x 30 mm | DIMENSIONS: 18.4 x 30 mm

Artikel-Nr. Item no.	Länge Length
62399111	1.000 mm
62399112	2.010 mm
62399113	3.020 mm*
62399115	5.030 mm*

Bestellen Sie Ihr Aluminiumprofil/Kunststoffabdeckung auf Wunschlänge | Order your aluminum profile/plastic diffuser in desired length
62397000 Zuschnitt Aluminiumprofil oder Kunststoffabdeckung, je Schnitt | cut to size aluminum profile or plastic diffuser, per cut

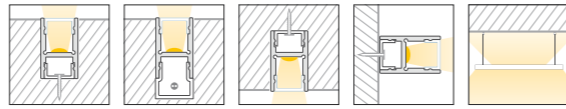

ABDECKUNGEN | DIFFUSER

ABMESSUNGEN: 14,8 x 8 mm | DIMENSIONS: 14.8 x 8 mm

Artikel-Nr. Item no.	Beschreibung Description
6239930#	Abdeckung opalweiß, PMMA, für eine homogene und blendfreie Lichtverteilung diffuser opal white, PMMA, for a homogenous and glare-free light distribution
6239937#	Abdeckung satiniert, PMMA, für eine diffuse Lichtverteilung bei gleichzeitigem Verbergen der Technik diffuser satined, PMMA, for a diffused light distribution and concealment of the technology
6239940#	Abdeckung klar, PMMA, für eine maximale Lichtausbeute bei gleichzeitigem Schutz der Technik diffuser clear, PMMA, for maximum light yield and protection of the LED strip
6239931#	Abdeckung opalweiß, PMMA, begehbar bis 500 kg, bruchfest/schlagzäh diffuser opal white, PMMA, walkable up to 500 kg, break-proof/impact resistant
6237915#	Abdeckung satiniert, PMMA, 15°-Linse für eine gerichtete Lichtbündelung, für die flache Profelseite geeignet diffuser satined, PMMA, 15° lens for a directed light focus, suitable for the flat profile side
6237930#	Abdeckung satiniert, PMMA, 30°-Linse für eine gerichtete Lichtbündelung, für die flache Profelseite geeignet diffuser satined, PMMA, 30° lens for a directed light focus, suitable for the flat profile side
6237960#	Abdeckung satiniert, PMMA, 60°-Linse für eine gerichtete Lichtbündelung, für die flache Profelseite geeignet diffuser satined, PMMA, 60° lens for a directed light focus, suitable for the flat profile side

ABMESSUNGEN: 18,4 x 17,8 mm | DIMENSIONS: 18.4 x 17.8 mm

Artikel-Nr. Item no.	Beschreibung Description
6239936#	Abdeckung hoch, opalweiß, PMMA, 180°, für eine rundum homogene Lichtverteilung diffuser high, opal white, PMMA, 180°, for an all-round homogenous light distribution

ABMESSUNGEN: 14,8 x 15,1 mm | DIMENSIONS: 14.8 x 15.1 mm

Artikel-Nr. Item no.	Beschreibung Description
6239935#	Abdeckung Reflektor opalweiß, PMMA, bis zu 20 % effektivere Lichtausbeute, nur für hohe Profelseite diffuser reflector, opal white, PMMA, for up to 20 % more effective lumen yield, only for the higher profile side

Bitte ersetzen Sie in der Artikel-Nr. # durch die gewünschte Länge | please replace the # in the item number with the required length
Länge | length: #=1: 1 m #=2: 2,01 m #=3: 3,02 m #=5: 5,03 m

BEFESTIGUNGSPROFIL | MOUNTING PROFILE

ABMESSUNGEN: 14,8 x 8 mm | DIMENSIONS: 14.8 x 8 mm

Artikel-Nr. Item no.	Beschreibung Description
6239932#	Befestigungsprofil, Aluminium, eloxiert, auch verwendbar z.B. zur Abdeckung der Einspeisung mounting profile, aluminium, anodised, also functions, for example, as diffuser for feed-in

KABELKANAL | CABLE DUCT

ABMESSUNGEN: 18,4 x 17,8 mm | DIMENSIONS: 18.4 x 17.8 mm

Artikel-Nr. Item no.	Beschreibung Description
62399121 (1 m)	Kabelkanal, Aluminium, eloxiert, zur Erweiterung des Platzes für Kabel
62399122 (2 m)	
62399123 (3 m)	cable duct, aluminium, anodised, for increased space for the cable

ENDKAPPEN | END CAPS

Artikel-Nr. Item no.	Beschreibung Description
62399110	Endkappen-Set, Aluminium, eloxiert, Stärke: 2 mm, 2 Stück inkl. 4 Schrauben end cap set, aluminium, anodised, thickness: 2 mm, 2 pieces incl. 4 screws
62399127	Endkappen-Set hoch, Aluminium, eloxiert, Stärke: 2 mm (in Verbindung mit BARdolino-Kabelkanal 6239912#), 2 Stück inkl. 4 Schrauben end cap set high, aluminium, anodised, thickness: 2 mm, (in combination with BARdolino cable duct 6239912#), 2 pieces incl. 4 screws
62399369	Endkappen-Set opal, PC, passend für Kunststoffabdeckung hoch, 6239936#, Stärke (ohne Haltestifte): 2 mm, 2 Stück. Achtung: Die Endkappe hoch oder kurz wird zusätzlich benötigt! end cap set opal, PC, 180°, thickness (without holding pins): 2 mm, suitable for high plastic diffuser. 6239936#, thickness (without holding pins): 2 mm, 2 pieces. Attention: the high or flat end cap is additionally required!

ZUBEHÖR | ACCESSORIES

Artikel-Nr. Item no.	Beschreibung Description
62399934	Halter-Set 50 mm, Aluminium, eloxiert, 2 Stück, inkl. Schrauben und Dübel bracket set 50 mm, aluminium, anodised, 2 pieces, incl. screws and dowels
65300160	Abhängungen zur Deckenbefestigung, Metall, vernickelt, (2x 150 cm-Drahtseile, Ø 1 mm, mit M3-Gewinde, 2x Deckenhalter), inkl. Muttern. Hinweis: Zur Befestigung wird zusätzlich pro Abhängeset, ein Halter-Set 62399934 benötigt suspension for ceiling mount, metal, nickel-plated, (2x 150 cm wire cable Ø 1 mm with M3 thread, 2x suspension brackets), incl. screw nuts. Note: an additional holder set 62399934 is required for mounting of each suspension set

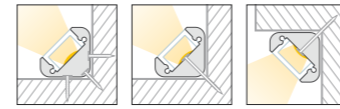

BARdolino Angolo

ABMESSUNGEN: 23,7 x 16,7 mm | DIMENSIONS: 23.7 x 16.7 mm

Artikel-Nr. Item no.	Länge Length
62399461	1.000 mm
62399462	2.010 mm
62399463	3.020 mm*
62399465	5.030 mm*

Bestellen Sie Ihr Aluminiumprofil/Kunststoffabdeckung auf Wunschlänge | Order your aluminum profile/plastic diffuser in desired length
62397000 Zuschnitt Aluminiumprofil oder Kunststoffabdeckung, je Schnitt | cut to size aluminum profile or plastic diffuser, per cut

ABDECKUNGEN | DIFFUSER

ABMESSUNGEN: 14,8 x 8 mm | DIMENSIONS: 14.8 x 8 mm

Artikel-Nr. Item no.	Beschreibung Description
6239930#	Abdeckung opalweiß, PMMA, für eine homogene und blendfreie Lichtverteilung diffuser opal white, PMMA, for a homogenous and glare-free light distribution
6239937#	Abdeckung satiniert, PMMA, für eine diffuse Lichtverteilung bei gleichzeitigem Verbergen der Technik diffuser satined, PMMA, for a diffused light distribution and concealment of the technology
6239940#	Abdeckung klar, PMMA, für eine maximale Lichtausbeute bei gleichzeitigem Schutz der Technik diffuser clear, PMMA, for maximum light yield and protection of the LED strip
6239931#	Abdeckung opalweiß, PMMA, begehbar bis 500 kg, bruchfest/schlagzäh diffuser opal white, PMMA, walkable up to 500 kg, break-proof/impact resistant
6237930#	Abdeckung satiniert, PMMA, 30°-Linse für eine gerichtete Lichtbündelung diffuser satined, PMMA, 30° lens for a directed light focus
6237960#	Abdeckung satiniert, PMMA, 60°-Linse für eine gerichtete Lichtbündelung diffuser satined, PMMA, 60° lens for a directed light focus

ABMESSUNGEN: 18,4 x 17,8 mm | DIMENSIONS: 18.4 x 17.8 mm

Artikel-Nr. Item no.	Beschreibung Description
6239936#	Abdeckung hoch, opalweiß, PMMA, 180°, für eine rundum homogene Lichtverteilung diffuser high, opal white, PMMA, 180°, for an all-round homogenous light distribution

Bitte ersetzen Sie in der Artikel-Nr. # durch die gewünschte Länge | please replace the # in the item number with the required length
Länge | length: #=1: 1 m #=2: 2,01 m #=3: 3,02 m #=5: 5,03 m

ENDKAPPEN | END CAPS

Artikel-Nr. Item no.	Beschreibung Description
62399466	Endkappen-Set, Aluminium, eloxiert, Stärke: 2 mm, 2 Stück inkl. 4 Schrauben end cap set, aluminium, anodised, thickness: 2 mm, 2 pieces incl. 4 screws
62399369	Endkappen-Set opal, PC, 180°, 2 Stück, Stärke (ohne Haltestifte): 2 mm, passend für Kunststoffabdeckung hoch, 6239936#, Stärke (ohne Haltestifte): 2 mm, 2 Stück. Achtung: Die Standard-Endkappe wird zusätzlich benötigt! end cap set opal, PC, 180°, thickness (without holding pins): 2 mm, suitable for high plastic diffuser. 6239936#, thickness (without holding pins): 2 mm, 2 pieces. Attention: the standard end cap is additionally required!

ZUBEHÖR | ACCESSORIES

Artikel-Nr. Item no.	Beschreibung Description
62399467	Halter-Set, Kunststoff, grau, 2 Stück inkl. 4 Schrauben bracket set, plastic, grey, 2 pieces incl. 4 screws

BARdolino Muro

ABMESSUNGEN: 18,4 x 37,3 mm | DIMENSIONS: 18.4 x 37.3 mm

Artikel-Nr. Item no.	Länge Length
62399531	1.000 mm
62399532	2.010 mm
62399533	3.020 mm*
62399535	5.030 mm*

Bestellen Sie Ihr Aluminiumprofil/Kunststoffabdeckung auf Wunschlänge | Order your aluminum profile/plastic diffuser in desired length
62397000 Zuschnitt Aluminiumprofil oder Kunststoffabdeckung, je Schnitt | cut to size aluminum profile or plastic diffuser, per cut

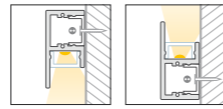

ABDECKUNGEN | DIFFUSER

ABMESSUNGEN: 14,8 x 8 mm | DIMENSIONS: 14.8 x 8 mm

Artikel-Nr. Item no.	Beschreibung Description	
6239930#	Abdeckung opalweiß, PMMA, für eine homogene und blendfreie Lichtverteilung diffuser opal white, PMMA, for a homogenous and glare-free light distribution	
6239937#	Abdeckung satiniert, PMMA, für eine diffuse Lichtverteilung bei gleichzeitigem Verbergen der Technik diffuser satined, PMMA, for a diffused light distribution and concealment of the technology	
6239940#	Abdeckung klar, PMMA, für eine maximale Lichtausbeute bei gleichzeitigem Schutz der Technik diffuser clear, PMMA, for maximum light yield and protection of the LED strip	
6237930#	Abdeckung satiniert, PMMA, 30°-Linse für eine gerichtete Lichtbündelung diffuser satined, PMMA, 30° lens for a directed light focus	
6237960#	Abdeckung satiniert, PMMA, 60°-Linse für eine gerichtete Lichtbündelung diffuser satined, PMMA, 60° lens for a directed light focus	

Bitte ersetzen Sie in der Artikel-Nr. # durch die gewünschte Länge | please replace the # in the item number with the required length
Länge | length: #=1: 1 m #=2: 2,01 m #=3: 3,02 m #=5: 5,03 m

BEFESTIGUNGSPROFIL | MOUNTING PROFILE

ABMESSUNGEN: 14,8 x 8 mm | DIMENSIONS: 14.8 x 8 mm

Artikel-Nr. Item no.	Beschreibung Description	
6239932#	Befestigungsprofil, Aluminium, eloxiert, auch verwendbar z.B. zur Abdeckung der Einspeisung mounting profile, aluminium, anodised, also functions, for example, as diffuser for feed-in	

ENDKAPPEN | END CAPS

Artikel-Nr. Item no.	Beschreibung Description	
62399536	Endkappen-Set, Aluminium, eloxiert, Stärke: 2 mm, 2 Stück inkl. 4 Schrauben end cap set, aluminium, anodised, thickness: 2 mm, 2 pieces incl. 4 screws	

ZUBEHÖR | ACCESSORIES

Artikel-Nr. Item no.	Beschreibung Description	
62399934	Halter-Set à 50 mm, Aluminium, eloxiert, 2 Stück, inkl. Dübel und Schrauben bracket set à 50 mm, aluminium, anodised, 2 pieces, incl. dowels and screws	

Sowohl Aluminiumprofile als auch Kunststoffabdeckungen haben standardmäßig eine positive Längentoleranz und können somit wenige Millimeter voneinander abweichen. Diese Toleranz kann durch Artikel-Nr. 62397000 (Sägen auf Passmaß) angeglichen werden. | As a rule, both aluminium profiles and plastic diffuser have a positive length tolerance and can therefore deviate from each other by a few millimetres. This tolerance can be compensated for with article no. 62397000 (cutting to size).

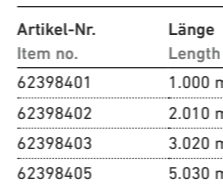
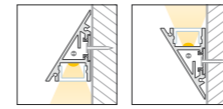

Artikel-Nr. Item no.	Länge Length
62398401	1.000 mm
62398402	2.010 mm
62398403	3.020 mm*
62398405	5.030 mm*

Bestellen Sie Ihr Aluminiumprofil/Kunststoffabdeckung auf Wunschlänge | Order your aluminum profile/plastic diffuser in desired length
62397000 Zuschnitt Aluminiumprofil oder Kunststoffabdeckung, je Schnitt | cut to size aluminum profile or plastic diffuser, per cut

BARdolino Walllight 2.0

ABMESSUNGEN: 23,4 x 37,1 mm | DIMENSIONS: 23.4 x 37.1 mm



ABDECKUNGEN | DIFFUSER

ABMESSUNGEN: 14,8 x 8 mm | DIMENSIONS: 14.8 x 8 mm

Artikel-Nr. Item no.	Beschreibung Description	
6239930#	Abdeckung opalweiß, PMMA, für eine homogene und blendfreie Lichtverteilung diffuser opal white, PMMA, for a homogenous and glare-free light distribution	
6239937#	Abdeckung satiniert, PMMA, für eine diffuse Lichtverteilung bei gleichzeitigem Verbergen der Technik diffuser satined, PMMA, for a diffused light distribution and concealment of the technology	
6239940#	Abdeckung klar, PMMA, für eine maximale Lichtausbeute bei gleichzeitigem Schutz der Technik diffuser clear, PMMA, for maximum light yield and protection of the LED strip	
6237915#	Abdeckung satiniert, PMMA, 15°-Linse für eine gerichtete Lichtbündelung diffuser satined, PMMA, 15° lens for a directed light focus	
6237930#	Abdeckung satiniert, PMMA, 30°-Linse für eine gerichtete Lichtbündelung diffuser satined, PMMA, 30° lens for a directed light focus	
6237960#	Abdeckung satiniert, PMMA, 60°-Linse für eine gerichtete Lichtbündelung diffuser satined, PMMA, 60° lens for a directed light focus	

Bitte ersetzen Sie in der Artikel-Nr. # durch die gewünschte Länge | please replace the # in the item number with the required length
Länge | length: #=1: 1 m #=2: 2,01 m #=3: 3,02 m #=5: 5,03 m

ENDKAPPEN | END CAPS

Artikel-Nr. Item no.	Beschreibung Description	
62399917	Endkappen-Set (links/rechts), Aluminium, eloxiert, Stärke: 1,5 mm, 2 Stück inkl. 4 Schrauben end cap set (left/right), aluminium, anodised, thickness: 1.5 mm, 2 pieces incl. screws	

ZUBEHÖR | ACCESSORIES

Artikel-Nr. Item no.	Beschreibung Description	
62399914	Halter-Set, Kunststoff, Abmessungen: 34 x 13 x 5 mm, 2 Stück, inkl. 4 Schrauben bracket set, plastic, dimensions: 34 x 13 x 5 mm, 2 pieces, incl. 4 screws	
62399916	Halter-Set für Betonwände, Kunststoff, Abmessungen: 34 x 13 x 5 mm, 2 Stück, inkl. 4 Schrauben und Dübel bracket set for concrete walls, plastic, dimensions: 34 x 13 x 5 mm, 2 pieces, incl. 4 screws and dowels	
62399906	Halter-Set, V2A-Edelstahl, 2 Stück, inkl. 2 Schrauben bracket set, 304 stainless steel, 2 pieces, incl. 2 screws	

Sowohl Aluminiumprofile als auch Kunststoffabdeckungen haben standardmäßig eine positive Längentoleranz und können somit wenige Millimeter voneinander abweichen. Diese Toleranz kann durch Artikel-Nr. 62397000 (Sägen auf Passmaß) angeglichen werden. | As a rule, both aluminium profiles and plastic diffuser have a positive length tolerance and can therefore deviate from each other by a few millimetres. This tolerance can be compensated for with article no. 62397000 (cutting to size).

BARdolino Scala Uplight

ABMESSUNGEN: 56,5 x 24 mm | DIMENSIONS: 56.5 x 24 mm

Artikel-Nr. Item no.	Länge Length
62397361	1.000 mm
62397362	2.010 mm
62397363	3.020 mm*
62397365	5.030 mm*

Bestellen Sie Ihr Aluminiumprofil/Kunststoffabdeckung auf Wunschlänge | Order your aluminum profile/plastic diffuser in desired length
62397000 Zuschnitt Aluminiumprofil oder Kunststoffabdeckung, je Schnitt | cut to size aluminum profile or plastic diffuser, per cut

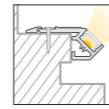

BARdolino Scala Downlight

ABMESSUNGEN: 54,2 x 25,3 mm | DIMENSIONS: 54.2 x 25.3 mm

Artikel-Nr. Item no.	Länge Length
62397351	1.000 mm
62397352	2.010 mm
62397353	3.020 mm*
62397355	5.030 mm*

Bestellen Sie Ihr Aluminiumprofil/Kunststoffabdeckung auf Wunschlänge | Order your aluminum profile/plastic diffuser in desired length
62397000 Zuschnitt Aluminiumprofil oder Kunststoffabdeckung, je Schnitt | cut to size aluminum profile or plastic diffuser, per cut

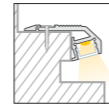

ABDECKUNGEN | DIFFUSER

ABMESSUNGEN: 14,8 x 8 mm | DIMENSIONS: 14.8 x 8 mm

Artikel-Nr. Item no.	Beschreibung Description	
6239930#	Abdeckung opalweiß, PMMA, für eine homogene und blendfreie Lichtverteilung diffuser opal white, PMMA, for a homogenous and glare-free light distribution	
6239937#	Abdeckung satiniert, PMMA, für eine diffuse Lichtverteilung bei gleichzeitigem Verbergen der Technik diffuser satined, PMMA, for a diffused light distribution and concealment of the technology	
6239940#	Abdeckung klar, PMMA, für eine maximale Lichtausbeute bei gleichzeitigem Schutz der Technik diffuser clear, PMMA, for maximum light yield and protection of the LED strip	
6239931#	Abdeckung opalweiß, PMMA, begehbar bis 500 kg, bruchfest/schlagzäh diffuser opal white, PMMA, walkable up to 500 kg, break-proof/impact resistant	

Bitte ersetzen Sie in der Artikel-Nr. # durch die gewünschte Länge | please replace the # in the item number with the required length
Länge | length: #=1: 1 m #=2: 2,01 m #=3: 3,02 m #=5: 5,03 m

ENDKAPPEN | END CAPS

Artikel-Nr. Item no.	Beschreibung Description	
62397360	Endkappen-Set für BARdolino Scala Uplight, Aluminium, eloxiert, Stärke: 2 mm, 2 Stück inkl. 4 Schrauben end cap set for BARdolino Scala Uplight, aluminium, anodised, thickness: 2 mm, 2 pieces incl. 4 screws	
62397350	Endkappen-Set für BARdolino Scala Downlight, Aluminium, eloxiert, Stärke: 2 mm, 2 Stück inkl. 6 Schrauben end cap set for BARdolino Scala Downlight, aluminium, anodised, thickness 2 mm, 2 pieces incl. 6 screws	

ZUBEHÖR | ACCESSORIES

Artikel-Nr. Item no.	Beschreibung Description	
62397341	Selbstklebendes schwarzes Band zur Abdeckung der Profil-Verschraubungen (Meterware) self-adhesive black tape to cover the profile screw connections (by the meter)	

Sowohl Aluminiumprofile als auch Kunststoffabdeckungen haben standardmäßig eine positive Längentoleranz und können somit wenige Millimeter voneinander abweichen. Diese Toleranz kann durch Artikel-Nr. 62397000 (Sägen auf Passmaß) angeglichen werden. | As a rule, both aluminium profiles and plastic diffuser have a positive length tolerance and can therefore deviate from each other by a few millimetres. This tolerance can be compensated for with article no. 62397000 (cutting to size).
Längenausdehnung bei Temperaturänderung beachten (Verarbeitungshinweise im Datenblatt). | Please consider linear extension with temperature variations (processing instructions in data sheet).

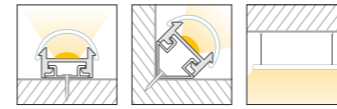

Artikel-Nr. Item no.	Länge Length
62399901	1.000 mm
62399902	2.010 mm
62399903	3.020 mm*
62399905	5.030 mm*

Bestellen Sie Ihr Aluminiumprofil/Kunststoffabdeckung auf Wunschlänge | Order your aluminum profile/plastic diffuser in desired length
62397000 Zuschnitt Aluminiumprofil oder Kunststoffabdeckung, je Schnitt | cut to size aluminum profile or plastic diffuser, per cut



GARgano

ABMESSUNGEN: 17,9 x 9,5 mm | DIMENSIONS: 17.9 x 9.5 mm

ABDECKUNGEN | DIFFUSER

ABMESSUNGEN: 20 x 10 mm | DIMENSIONS: 20 x 10 mm

Artikel-Nr. Item no.	Beschreibung Description	
6239790#	Abdeckung opalweiß, halbrund, PMMA, für eine homogene und blendfreie Lichtverteilung diffuser opal white, PMMA, half-round, for a homogenous and glare-free light distribution	
6239690#	Abdeckung satiniert, halbrund, PMMA, für eine diffuse Lichtverteilung bei gleichzeitigem Verbergen der Technik diffuser satined, PMMA, half-round, for a diffused light distribution and concealment of the technology	
6239890#	Abdeckung klar, halbrund, PMMA, für eine maximale Lichtausbeute bei gleichzeitigem Schutz der Technik diffuser clear, PMMA, half-round, for maximum light yield and protection of the LED strip	
6238996#	Abdeckung klar, PMMA, 30°-Linse für eine gerichtete Lichtbündelung diffuser clear, PMMA, 30° lens for a directed light focus	

ABMESSUNGEN: 27 x 27 mm | DIMENSIONS: 27 x 27 mm

Artikel-Nr. Item no.	Beschreibung Description	
6239590#	Abdeckung, opalweiß, halbrund, hoch, für eine blendfreie Lichtverteilung diffuser, opal white, semi circular, high, for glare-free light distributio	

Bitte ersetzen Sie in der Artikel-Nr. # durch die gewünschte Länge | please replace the # in the item number with the required length
Länge | length: #=1: 1 m #=2: 2,01 m #=3: 3,02 m #=5: 5,03 m

ENDKAPPEN | END CAPS

Artikel-Nr. Item no.	Beschreibung Description	
62399962	Endkappen-Set, Aluminium, eloxiert, schraublose Sichtfläche, Stärke (ohne Befestigungslasche): 1 mm, 2 Stück (1x mit und 1x ohne Bohrung), inkl. 2 Schrauben end cap set, aluminium, anodized, screwless visible surface, thickness (without fixing strap): 1 mm, 2 pieces (1x with and 1x without hole), incl. 2 screws	
62399912	Endkappen-Set grau, Kunststoff, Stärke (ohne Überwurf und Haltestifte): 1 mm, 2 Stück end cap set grey, plastic, thickness (without cap and holding pins): 1 mm, 2 pieces	
62399963	Endkappen-Set, Kunststoff, weiß, passend für Kunststoffabdeckung halbrund, hoch, 6239590#, Stärke (ohne Überwurf und Haltestifte): 1,5 mm, 2 Stück end cap set, plastic, white, suitable for plastic diffuser semi circular, high, 6239590#, thickness (without cap and retaining pins): 1.5 mm, 2 pieces	

¹⁾ Supermagnet-Sicherheitshinweis | Supermagnet safety notice <http://www.barthelme.de/download/magnet.pdf>

Sowohl Aluminiumprofile als auch Kunststoffabdeckungen haben standardmäßig eine positive Längentoleranz und können somit wenige Millimeter voneinander abweichen. Diese Toleranz kann durch Artikel-Nr. 62397000 (Sägen auf Passmaß) angeglichen werden. | As a rule, both aluminium profiles and plastic diffuser have a positive length tolerance and can therefore deviate from each other by a few millimetres. This tolerance can be compensated for with article no. 62397000 (cutting to size).
Längenausdehnung bei Temperaturänderung beachten (Verarbeitungshinweise im Datenblatt). | Please consider linear extension with temperature variations (processing instructions in data sheet).

* Versandkosten für Aluminiumprofile/Kunststoffabdeckungen mit Längen: 3,02 m und 5,03 m bitte gesondert anfragen | * Please inquire separately for shipping costs for aluminum profiles/plastic diffusers with lengths: 3.02 m and 5.03 m

ZUBEHÖR | SUITABLE ACCESSORIES

Artikel-Nr. Item no.	Beschreibung Description	
62399914	Halter-Set, Kunststoff, Abmessungen: 34 x 13 x 5 mm, 2 Stück, inkl. 4 Schrauben bracket set, plastic, dimensions: 34 x 13 x 5 mm, 2 pieces incl. 4 screws	
62399916	Halter-Set für Betonwände, Kunststoff, Abmessungen: 34 x 13 x 5 mm, 2 Stück, inkl. 4 Schrauben und 4 Dübel bracket set, plastic, for concrete walls, dimensions: 34 x 13 x 5 mm, 2 pieces incl. 4 screws and 4 dowels	
62399906	Halter-Set, V2A-Edelstahl, 2 Stück inkl. 2 Schrauben bracket set, 304 stainless steel, 2 pieces, incl. 2 screws	
62399918	Magnethalterung, 1 Stück inkl. 2 Madenschrauben magnetic holder, 1 piece incl. 2 grub screws ¹⁾	
62399920	Halter-Set zur 45°-Befestigung in Ecken, transparent, 2 Stück inkl. 8 Schrauben bracket set for 45° installation in corners, plastic, transparent, 2 pieces incl. 8 screws	
62399935	Halter-Set zur 45°-Befestigung in Ecken von Betonwänden, Kunststoff, transparent, 2 Stück inkl. 4 Dübel und 4 Schrauben bracket set for 45° installation in corners of concrete walls, plastic, transparent, 2 pieces incl. 4 dowels and 4 screws	
62399919	Profilverbinder, Metall, 1 Stück inkl. 2 Madenschrauben profile connector, metal, 1 piece incl. 2 grub screws	
62399936	Profil-Eckverbinder 90°, Metall, 1 Stück inkl. 2 Madenschrauben profile 90° connector, metal, 1 piece incl. 2 grub screws	
62398806	Profilverbinder einstellbar, für eine abbiegende Lichtlinie, V2A-Edelstahl, 1 Stück inkl. 1 Senkkopf- und 4 Madenschrauben profile connector, adjustable, for an angled light line, 304 stainless steel, 1 piece, incl. 1 countersunk head screw and 4 grub screws	
65400100	Abhängungen zur Deckenbefestigung, Metall, vernickelt, (2x 150 cm-Drahtseile, Ø 1 mm, mit M4-Gewinde, 2x Deckenhalter, 2x Montageplatte) suspension for ceiling mount, metal, nickel-plated, (2x 150 cm wire cable, Ø 1 mm, with M4 thread, 2x suspension brackets, 2x mounting plates)	
65400150	Abhängungen zur Deckenbefestigung, Metall, vernickelt, (4x 150 cm-Drahtseile, Ø 1 mm, mit M4-Gewinde, 4x Deckenhalter, 4x Montageplatte), für Profillängen > 3 m suspension for ceiling mount, metal, nickel-plated, (4x 150 cm wire cable, Ø 1 mm, with M4 thread, 4x suspension brackets, 4x mounting plates) for profile lengths > 3 m	
62399908	Vandalensichere Halterung, Aluminium, eloxiert, mit Hilfe einer Imbusschraube (M2x 10) wird das verwendete LED-Profil am Halter fixiert, 1 Stück inkl. 1 Schraube, Abmessungen: 40 x 27 x 5 mm vandal-proof mounting, aluminum, anodised, the LED profile used is fixed to the holder with the help of an Allen screw (M2x 10), 1 piece incl. 1 screw, dimensions: 40 x 27 x 5 mm	

Pino HP

ABMESSUNGEN: Ø 20,8 mm | DIMENSIONS: Ø 20,8 mm

Artikel-Nr. Item no.	Länge Length
62399431	1.000 mm
62399432	2.010 mm
62399433	3.020 mm*
62399435	5.030 mm*

Bestellen Sie Ihr Aluminiumprofil/Kunststoffabdeckung auf Wunschlänge | Order your aluminum profile/plastic diffuser in desired length
62397000 Zuschnitt Aluminiumprofil oder Kunststoffabdeckung, je Schnitt | cut to size aluminum profile or plastic diffuser, per cut

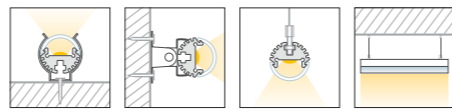

ABDECKUNGEN | DIFFUSER

ABMESSUNGEN: 20 x 10 mm | DIMENSIONS: 20 x 10 mm

Artikel-Nr. Item no.	Beschreibung Description	
6239790#	Abdeckung, opalweiß, halbrund, PMMA, für eine blendfreie Lichtverteilung diffuser opal white, PMMA, half-round, for a homogenous and glare-free light distribution	
6239690#	Abdeckung satiniert, halbrund, PMMA, für eine diffuse Lichtverteilung bei gleichzeitigem Verbergen der Technik diffuser satined, PMMA, half-round, for a diffused light distribution and concealment of the technology	
6239890#	Abdeckung klar, halbrund, PMMA, für eine maximale Lichtausbeute bei gleichzeitigem Schutz der Technik diffuser clear, PMMA, half-round, for maximum light yield and protection of the LED strip	
6238996#	Abdeckung klar, PMMA, 30°-Linse für eine gerichtete Lichtbündelung diffuser clear, PMMA, 30° lens for a directed light focus	

Bitte ersetzen Sie in der Artikel-Nr. # durch die gewünschte Länge | please replace the # in the item number with the required length
Länge | length: #=1: 1 m #=2: 2,01 m #=3: 3,02 m #=5: 5,03 m

ENDKAPPEN | END CAPS

Artikel-Nr. Item no.	Beschreibung Description	
62399448	Endkappen-Set, Aluminium, eloxiert, Stärke: 2 mm, 2 Stück inkl. 4 Schrauben end cap set, aluminium, anodised, thickness: 2 mm, 2 pieces, incl. 4 screws	

ZUBEHÖR | ACCESSORIES

Artikel-Nr. Item no.	Beschreibung Description	
62399437	Halteklammern-Set, Stahl, vernickelt, 2 Stück inkl. 2 Schrauben bracket set, nickel-plated steel, 2 pieces incl. 2 screws	
50990191	Halteklammern-Set schwenkbar, V2A-Edelstahl, 2 Stück inkl. 4 Schrauben bracket set pivotable, 304 stainless steel, 2 pieces incl. screws	
65300160	Abhängung zur Deckenbefestigung, Metall, vernickelt, (2x 150 cm-Drahtseile Ø 1 mm mit M3-Gewinde, 2x Deckenhalter), inkl. Muttern suspension for ceiling mount, metal, nickel-plated, (2x 150 cm wire cable Ø 1 mm with M3 thread, 2x suspension brackets), incl. screw nuts	
62399438	Montagehalter, V2A-Edelstahl, Profil-Nut inkl. Montagezubehör, für Haltebügel und Ausleger; passend für Profil Pino HP, in Verbindung mit 62399487, 62399488 oder 62399489 mounting clip, 304 stainless steel, profile groove incl. mounting accessories, for mounting bracket and cantilever, suitable for Pino HP, in conjunction with 62399487, 62399488 or 62399489	
62399487	Haltebügel Standard, für Deckenmontage, V2A-Edelstahl, Abstand: 17 mm inkl. 2 Schrauben und Dübel standard mounting bracket, for installation in ceiling or floor, 304 stainless steel, gap: 17 mm incl. 2 screws and dowels	
62399488	Ausleger kurz für Wandmontage, V2A-Edelstahl, Höhe: 57 mm, Wandabstand: 65 mm, inkl. 2 Schrauben und Dübel short cantilever arm, for wall mounting, 304 stainless steel, height: 57 mm, distance from wall: 65 mm, incl. 2 screws and dowels	
62399489	Ausleger lang für Wandmontage, V2A-Edelstahl, Höhe: 82 mm, Wandabstand: 201 mm, inkl. 2 Schrauben und Dübel long cantilever arm, for wall mounting, 304 stainless steel, height: 82 mm, distance from wall: 201 mm, incl. 2 screws and dowels	

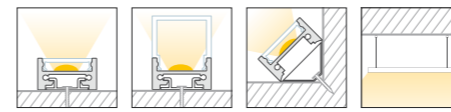

Artikel-Nr. Item no.	Länge Length
62398101	1.000 mm
62398102	2.010 mm
62398103	3.020 mm*
62398105	5.030 mm*

Bestellen Sie Ihr Aluminiumprofil/Kunststoffabdeckung auf Wunschlänge | Order your aluminum profile/plastic diffuser in desired length
62397000 Zuschnitt Aluminiumprofil oder Kunststoffabdeckung, je Schnitt | cut to size aluminum profile or plastic diffuser, per cut



GArliano

ABMESSUNGEN: 19 x 10,2 mm | DIMENSIONS: 19 x 10,2 mm

ABDECKUNGEN | DIFFUSER

ABMESSUNGEN: 15,6 x 3,8 mm | DIMENSIONS: 15,6 x 3,8 mm

Artikel-Nr. Item no.	Beschreibung Description	
6239821#	Abdeckung flach, opalweiß, PMMA, für eine blendfreie Lichtverteilung bei gleichzeitigem Verbergen der Technik diffuser flat, opal white, PMMA, for a glare-free light distribution and concealment of the technology	
6239822#	Abdeckung flach, satiniert, PMMA, für eine diffuse Lichtverteilung bei gleichzeitigem Verbergen der Technik diffuser flat, satined, PMMA, for a diffused light distribution and concealment of the technology	
6239820#	Abdeckung flach, klar, PMMA, für eine maximale Lichtausbeute bei gleichzeitigem Schutz der Technik diffuser flat, clear, PMMA, for maximum light yield and protection of the LED strip	

ABMESSUNGEN: 19 x 15,6 mm | DIMENSIONS: 19 x 15,6 mm

Artikel-Nr. Item no.	Beschreibung Description	
6239830#	Abdeckung hoch, opalweiß, PMMA, 180°, für eine rundum homogene Lichtverteilung diffuser high, opal white, PMMA, 180°, for an all-round homogenous light distribution	

Bitte ersetzen Sie in der Artikel-Nr. # durch die gewünschte Länge | please replace the # in the item number with the required length
Länge | length: #=1: 1 m #=2: 2,01 m #=3: 3,02 m #=5: 5,03 m

ENDKAPPEN | END CAPS

Artikel-Nr. Item no.	Beschreibung Description	
62398310	Endkappen-Set flach, Aluminium, eloxiert, Stärke: 2 mm, 2 Stück inkl. 4 Schrauben end cap set flat, aluminium, anodised, thickness: 2 mm, 2 pieces incl. 4 screws	
62398311	Endkappen-Set hoch, Aluminium, eloxiert, Stärke: 2 mm, 2 Stück inkl. 4 Schrauben end cap set high, aluminium, anodised, 2 pieces, thickness: 2 mm, incl. 4 screws	
62398312	Endkappen-Set hoch, Aluminium, eloxiert, schraublose Sichtfläche, Stärke (ohne Befestigungslasche): 2 mm, 2 Stück inkl. 2 Schrauben end cap set high, aluminium, anodised, screwless visible surface, thickness: (without fixing strap): 2 mm, 2 pieces incl. 2 screws	

ZUBEHÖR | SUITABLE ACCESSORIES

Artikel-Nr. Item no.	Beschreibung Description	
62399914	Halter-Set, Kunststoff, grau, Abmessungen: 34 x 13 x 5 mm, 2 Stück, inkl. 4 Schrauben bracket set, plastic, grey, dimensions: 34 x 13 x 5 mm, 2 pieces incl. 4 screws	
62399906	Halter-Set, V2A-Edelstahl, 2 Stück inkl. 2 Schrauben bracket set, 304 stainless steel, 2 pieces, incl. 2 screws	
62399918	Magnethalterung, 1 Stück inkl. 2 Madenschrauben ¹⁾ magnetic holder, 1 piece incl. 2 grub screws ¹⁾	
62399920	Halter-Set zur 45°-Befestigung in Ecken, transparent, 2 Stück inkl. 8 Schrauben bracket set for 45° installation in corners, plastic, transparent, 2 pieces incl. 8 screws	
62399935	Halter-Set zur 45°-Befestigung in Ecken von Betonwänden, Kunststoff, transparent, 2 Stück inkl. 4 Dübel und 4 Schrauben bracket set for 45° installation in corners of concrete walls, plastic, transparent, 2 pieces incl. 4 dowels and 4 screws	
62399919	Profilverbinder, Metall, 1 Stück inkl. 2 Madenschrauben profile connector, metal, 1 piece incl. 2 grub screws	
62399936	Profil-Eckverbinder 90°, Metall, 1 Stück inkl. 2 Madenschrauben profile 90° connector, metal, 1 piece incl. 2 grub screws	
62398806	Profilverbinder einstellbar, für eine abbiegende Lichtlinie, V2A-Edelstahl, 1 Stück inkl. 1 Senkkopf- und 4 Madenschrauben profile connector, adjustable, for an angled light line, 304 stainless steel, 1 piece, incl. 1 countersunk head screw and 4 grub screws	
65400100	Abhängungen zur Deckenbefestigung, Metall, vernickelt, (2x 150 cm-Drahtseile, Ø 1 mm, mit M4-Gewinde, 2x Deckenhalter, 2x Montageplatte) suspension for ceiling mount, metal, nickel-plated, (2x 150 cm wire cable, Ø 1 mm, with M4 thread, 2x suspension brackets, 2x mounting plates)	
65400150	Abhängungen zur Deckenbefestigung, Metall, vernickelt, (4x 150 cm-Drahtseile, Ø 1 mm, mit M4-Gewinde, 4x Deckenhalter, 4x Montageplatte), für Profillängen > 3 m suspension for ceiling mount, metal, nickel-plated, (4x 150 cm wire cable, Ø 1 mm, with M4 thread, 4x suspension brackets, 4x mounting plates) for profile lengths > 3 m	
62399908	Vandalensichere Halterung, Aluminium, eloxiert, mit Hilfe einer Imbusschraube (M2x 10) wird das verwendete LED-Profil am Halter fixiert. 1 Stück inkl. 1 Schraube, Abmessungen: 40 x 27 x 5 mm vandal-proof mounting, aluminium, anodised, the LED profile used is fixed to the holder with the help of an Allen screw (M2x 10). 1 piece incl. 1 screw, dimensions: 40 x 27 x 5 mm	

¹⁾ Supermagnet-Sicherheitshinweis | Supermagnet safety notice <http://www.barthelme.de/download/magnet.pdf>

Sowohl Aluminiumprofile als auch Kunststoffabdeckungen haben standardmäßig eine positive Längentoleranz und können somit wenige Millimeter voneinander abweichen. Diese Toleranz kann durch Artikel-Nr. 62397000 (Sägen auf Passmaß) angeglichen werden. | As a rule, both aluminium profiles and plastic diffuser have a positive length tolerance and can therefore deviate from each other by a few millimetres. This tolerance can be compensated for with article no. 62397000 (cutting to size).
Längenausdehnung bei Temperaturänderung beachten (Verarbeitungshinweise im Datenblatt). | Please consider linear extension with temperature variations (processing instructions in data sheet).

Sowohl Aluminiumprofile als auch Kunststoffabdeckungen haben standardmäßig eine positive Längentoleranz und können somit wenige Millimeter voneinander abweichen. Diese Toleranz kann durch Artikel-Nr. 62397000 (Sägen auf Passmaß) angeglichen werden. | As a rule, both aluminium profiles and plastic diffuser have a positive length tolerance and can therefore deviate from each other by a few millimetres. This tolerance can be compensated for with article no. 62397000 (cutting to size).
Längenausdehnung bei Temperaturänderung beachten (Verarbeitungshinweise im Datenblatt). | Please consider linear extension with temperature variations (processing instructions in data sheet).

GARliano flex

ABMESSUNGEN: 18 x 6,7 mm | DIMENSIONS: 18 x 6.7 mm

Artikel-Nr. Item no.	Länge Length
62399421	1.000 mm
62399422	2.010 mm
62399423	3.020 mm*
62399425	5.030 mm*

Bestellen Sie Ihr Aluminiumprofil/Kunststoffabdeckung auf Wunschlänge | Order your aluminum profile/plastic diffuser in desired length
62397000 Zuschnitt Aluminiumprofil oder Kunststoffabdeckung, je Schnitt | cut to size aluminum profile or plastic diffuser, per cut

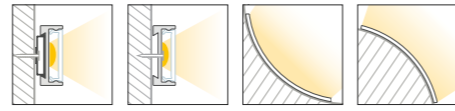

ABDECKUNGEN | DIFFUSER

ABMESSUNGEN: 15,6 x 3,8 mm | DIMENSIONS: 15.6 x 3.8 mm

Artikel-Nr. Item no.	Beschreibung Description
6239821#	Abdeckung flach, opalweiß, PMMA, für eine blendfreie Lichtverteilung bei gleichzeitigem Verbergen der Technik diffuser flat, opal white, PMMA, for a glare-free light distribution and concealment of the technology
6239822#	Abdeckung flach, satiniert, PMMA, für eine diffuse Lichtverteilung bei gleichzeitigem Verbergen der Technik diffuser flat, satined, PMMA, for a diffused light distribution and concealment of the technology
6239820#	Abdeckung flach, klar, PMMA, für eine maximale Lichtausbeute bei gleichzeitigem Schutz der Technik diffuser flat, clear, PMMA, for maximum light yield and protection of the LED strip

Bitte ersetzen Sie in der Artikel-Nr. # durch die gewünschte Länge | please replace the # in the item number with the required length
Länge | length: #=1: 1 m #=2: 2,01 m #=3: 3,02 m #=5: 5,03 m

ENDKAPPEN | END CAPS

Artikel-Nr. Item no.	Beschreibung Description
62399420	Endkappen-Set, Kunststoff, grau, steckbar, Stärke (ohne Haltestifte): 1,6 mm, 2 Stück end cap set, plastic, grey, push-fit, thickness (without holding pins): 1.6 mm, 2 pieces



ZUBEHÖR | ACCESSORIES

Artikel-Nr. Item no.	Beschreibung Description
62399419	Halteklammern-Set, Kunststoff, transparent, 2 Stück inkl. 2 Schrauben bracket set, plastic, transparent, 2 pieces incl. 2 screws

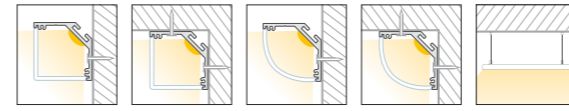

Artikel-Nr. Item no.	Länge Length
62399881	1.000 mm
62399882	2.010 mm
62399883	3.020 mm*
62399885	5.030 mm*

Bestellen Sie Ihr Aluminiumprofil/Kunststoffabdeckung auf Wunschlänge | Order your aluminum profile/plastic diffuser in desired length
62397000 Zuschnitt Aluminiumprofil oder Kunststoffabdeckung, je Schnitt | cut to size aluminum profile or plastic diffuser, per cut

CATania Angolo 3030

ABMESSUNGEN: 42,3 x 16,9 mm | DIMENSIONS: 42.3 x 16.9 mm



ABDECKUNGEN | DIFFUSER

ABMESSUNGEN: 28,6 x 28,6 mm | DIMENSIONS: 28.6 x 28.6 mm

Artikel-Nr. Item no.	Beschreibung Description
6239989#	Abdeckung opalweiß, rechteckig, PMMA, für eine homogene und blendfreie Lichtverteilung, nahezu 180°-Abstrahlung diffuser opal, rectangular, PMMA, for a homogenous and glare-free light distribution, close to 180° emittance



ABMESSUNGEN: 38,6 x 13,2 mm mm | DIMENSIONS: 38.6 x 13.2 mm

Artikel-Nr. Item no.	Beschreibung Description
6239979#	Abdeckung opalweiß, halbrund, PMMA, für eine homogene und blendfreie Lichtverteilung, nahezu 180°-Abstrahlung diffuser opal, half-round, PMMA, for a homogenous and glare-free light distribution, close to 180° emittance



Bitte ersetzen Sie in der Artikel-Nr. # durch die gewünschte Länge | please replace the # in the item number with the required length
Länge | length: #=1: 1 m #=2: 2,01 m #=3: 3,02 m #=5: 5,03 m

ENDKAPPEN | END CAPS

Artikel-Nr. Item no.	Beschreibung Description
62399886	Endkappen-Set rechteckig, Aluminium, eloxiert, passend für Kunststoffabdeckung rechteckig 6239989#, Stärke: 2 mm, 2 Stück inkl. 4 Schrauben end cap set rectangular, aluminium, anodised, suitable for rectangular plastic diffuser 6239989#, thickness: 2 mm, 2 pieces incl. 4 screws
62399796	Endkappen-Set halbrund, Aluminium, eloxiert, passend für Kunststoffabdeckung halbrund 6239979#, Stärke: 2 mm, 2 Stück inkl. 4 Schrauben end cap set half-round, aluminium, anodised, suitable for semi-circular plastic diffuser 6239979#, thickness: 2 mm, 2 pieces incl. 4 screws



ZUBEHÖR | ACCESSORIES

Artikel-Nr. Item no.	Beschreibung Description
62398802	Profilverbinder-Set, gerade, Metall, 2 Stück inkl. 8 Madenschrauben profile connector set straight, metal, 2 pieces incl. 8 grub screws
62398803	Profilverbinder-Set, 90°-Winkel, Metall, 2 Stück inkl. 8 Madenschrauben profile connector set 90°-angle, metal, 2 pieces incl. 8 grub screws
62398806	Profilverbinder einstellbar, für eine abbiegende Lichtlinie, V2A-Edelstahl, 1 Stück inkl. 1 Senkkopf- und 4 Madenschrauben profile connector, adjustable, for an angled light line, 304 stainless steel, 1 piece, incl. 1 countersunk head screw and 4 grub screws
65400170	Abhängungen zur Deckenbefestigung, Metall, vernickelt, (2x 150 cm-Drahtseile, Ø 1 mm, mit M4-Gewinde, 2x Deckenhalter, 2x Profilhalter) suspension for ceiling mount, (2x 150 cm wire cable, Ø 1 mm, with M4 thread, 2x suspension brackets, 2x profile brackets)



CATania 3030

ABMESSUNGEN: 30 x 30 mm | DIMENSIONS: 30 x 30 mm

Artikel-Nr. Item no.	Länge Length
62399811	1.000 mm
62399812	2.010 mm
62399813	3.020 mm*
62399815	5.030 mm*

Bestellen Sie Ihr Aluminiumprofil/Kunststoffabdeckung auf Wunschlänge | Order your aluminum profile/plastic diffuser in desired length
62397000 Zuschnitt Aluminiumprofil oder Kunststoffabdeckung, je Schnitt | cut to size aluminum profile or plastic diffuser, per cut

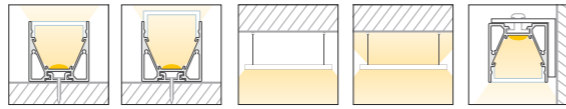

ABDECKUNGEN | DIFFUSER

ABMESSUNGEN: 27,4 x 7,9 mm | DIMENSIONS: 27.4 x 7.9 mm

Artikel-Nr. Item no.	Beschreibung Description
6239982#	Abdeckung opalweiß, PMMA, für eine homogene und blendfreie Lichtverteilung diffuser opal white, PMMA, for a homogenous and glare-free light distribution
6239985#	Abdeckung satiniert, PMMA, für eine diffuse Lichtverteilung bei gleichzeitigem Verbergen der Technik diffuser satined, PMMA, for a diffused light distribution and concealment of the technology
6239986#	Abdeckung klar, PMMA, für eine maximale Lichtausbeute bei gleichzeitigem Schutz der Technik diffuser clear, PMMA, for maximum light yield and protection of the LED strip
6239987#	Abdeckung Prisma, PMMA, zur Verringerung der Blendwirkung diffuser prisma, PMMA, to reduce the dazzling effect
62398851 (1 m) 62398852 (2 m)	Abdeckung, Aluminium, eloxiert, z.B. zum Verbergen von Steuerungstechnik diffuser aluminium, anodised, for concealment of control technology

ABMESSUNGEN: 30 x 27,8 mm | DIMENSIONS: 30 x 27.8 mm

Artikel-Nr. Item no.	Beschreibung Description
6239984#	Abdeckung hoch, opalweiß, PMMA, 180°, für eine rundum homogene Lichtverteilung, verfügbar in den Längen: 1 m und 2,01 m diffuser high, opal white, PMMA, 180°, for an all-round homogenous light distribution, available in 1 m and 2.01 m lengths

Bitte ersetzen Sie in der Artikel-Nr. # durch die gewünschte Länge | please replace the # in the item number with the required length
Länge | length: #=1: 1 m #=2: 2,01 m #=3: 3,02 m #=5: 5,03 m

ENDKAPPEN | END CAPS

Artikel-Nr. Item no.	Beschreibung Description
62399827	Endkappen-Set Standard, Aluminium, eloxiert, Stärke: 2 mm, 2 Stück inkl. 4 Schrauben end cap set standard, aluminium, anodised, thickness: 2 mm, 2 pieces incl. 4 screws
62399829	Endkappen-Set Kabelführung, Aluminium, eloxiert, Stärke: 2 mm, 2 Stück inkl. 4 Schrauben end cap set cable duct, aluminium, anodised, thickness: 2 mm, 2 pieces incl. 4 screws
62399828	Endkappen-Set, Aluminium, eloxiert, mit schraubloser Sichtfläche, Stärke (ohne Befestigungslasche): 2 mm, 2 Stück end cap set, aluminium, anodised, with screwless visible surface, thickness (without fixing strap): 2 mm, 2 pieces
62399846	Endkappen-Set opal, PC, passend für Kunststoffabdeckung hoch 6239984#, Stärke (ohne Haltestifte): 2 mm, 2 Stück Achtung: Die Endkappe Standard wird zusätzlich benötigt! end cap set opal, PC, suitable for high plastic diffuser 6239984#, thickness (without holding pins): 2 mm, 2 pieces. Attention: The end cap 62399827 is additionally required!

EINLEGER | INSERT

Artikel-Nr. Item no.	Beschreibung Description
6239884#	CATania 30-Einlegerprofil, Aluminium, eloxiert, asymmetrisch, zur Aufnahme von LED-Streifen der LEDlight flex-Serien, kombinierbar mit GARIano-Abdeckungen (Seite 213), Lichtablenkung um 14° CATania insert profile, asymmetrical, aluminium, anodised, for mounting LED strips of the LEDlight flex series, combinable with GARIano diffuser (page 213), light deflection 14°

ZUBEHÖR | ACCESSORIES

Artikel-Nr. Item no.	Beschreibung Description
62399816	Reflektorband für LED-Profil CATania, Breite: 15,5 mm, Meterware, Lichtreflektion > 97% reflector tape for LED profile CATania, width: 15.5 mm, sold by the meter, light reflection > 97%
62399817	Reflektorband für LED-Profil CATania, Breite 15,5 mm, Rolle 10 m, Lichtreflektion > 97% reflector tape for LED profile CATania, width: 15.5 mm, reel 10 m, light reflection > 97%
62399906	Halter-Set, V2A-Edelstahl, 2 Stück, inkl. 2 Schrauben bracket set, 304 stainless steel, 2 pieces, incl. 2 screws
62398801	Winkelhalterung für eine 90°-Wandmontage, Aluminium, eloxiert, 2 Stück inkl. 2 Linsenkopfschrauben zur Befestigung der Halterung am Profil angle brackets for a 90° wall installation, aluminium, anodised, 2 pieces incl. 2 rounded head screws for attaching the brackets to the profile
62399919	Profilverbinder, Metall, 1 Stück inkl. 2 Madenschrauben profile connector, metal, 1 piece incl. 2 grub screws
62399936	Profil-Eckverbinder 90°, Metall, 1 Stück inkl. 2 Madenschrauben profile 90° connector, metal, 1 piece incl. 2 grub screws
62398806	Profilverbinder einstellbar, für eine abbiegende Lichtlinie, V2A-Edelstahl, 1 Stück inkl. 1 Senkkopf- und 4 Madenschrauben profile connector, adjustable, for an angled light line, 304 stainless steel, 1 piece, incl. 1 countersunk head screw and 4 grub screws
65400100	Abhängungen zur Deckenbefestigung, Metall, vernickelt, (2x 150 cm-Drahtseile, Ø 1 mm, mit M4-Gewinde, 2x Deckenhalter, 2x Montageplatte) suspension for ceiling mount, metal, nickel-plated, (2x 150 cm wire cable, Ø 1 mm, with M4 thread, 2x suspension brackets, 2x mounting plates)
65400150	Abhängungen zur Deckenbefestigung, Metall, vernickelt, (4x 150 cm-Drahtseile, Ø 1 mm, mit M4-Gewinde, 4x Deckenhalter, 4x Montageplatte), für Profillängen > 3 m suspension for ceiling mount, metal, nickel-plated, (4x 150 cm wire cable, Ø 1 mm, with M4 thread, 4x suspension brackets, 4x mounting plates) for profile lengths > 3 m
62399908	Vandalensichere Halterung, Aluminium, eloxiert, mit Hilfe einer Imbusschraube (M2x 10) wird das verwendete LED-Profil am Halter fixiert. 1 Stück inkl. 1 Schraube, Abmessungen: 40 x 27 x 5 mm vandal-proof mounting, aluminium, anodised, the LED profile used is fixed to the holder with the help of an Allen screw (M2x 10). 1 piece incl. 1 screw, dimensions: 40 x 27 x 5 mm

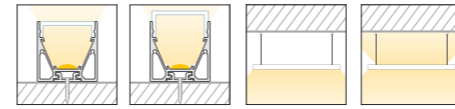

Artikel-Nr. Item no.	Länge Length
62398761	1.000 mm
62398762	2.010 mm
62398763	3.020 mm*
62398765	5.030 mm*

Bestellen Sie Ihr Aluminiumprofil/Kunststoffabdeckung auf Wunschlänge | Order your aluminum profile/plastic diffuser in desired length
62397000 Zuschnitt Aluminiumprofil oder Kunststoffabdeckung, je Schnitt | cut to size aluminum profile or plastic diffuser, per cut

CATania 3030 Blackline

ABMESSUNGEN: 30 x 30 mm | DIMENSIONS: 30 x 30 mm



ABDECKUNGEN | DIFFUSER

ABMESSUNGEN: 27,4 x 7,9 mm | DIMENSIONS: 27.4 x 7.9 mm

Artikel-Nr. Item no.	Beschreibung Description
6239969#	Abdeckung opalschwarz, PMMA, für eine homogene und blendfreie Lichtverteilung diffuser opal black, PMMA, for a homogenous and glare-free light distribution
6239982#	Abdeckung opalweiß, PMMA, für eine homogene und blendfreie Lichtverteilung diffuser opal white, PMMA, for a homogenous and glare-free light distribution
6239985#	Abdeckung satiniert, PMMA, für eine diffuse Lichtverteilung bei gleichzeitigem Verbergen der Technik diffuser satined, PMMA, for a diffused light distribution and concealment of the technology
6239986#	Abdeckung klar, PMMA, für eine maximale Lichtausbeute bei gleichzeitigem Schutz der Technik diffuser clear, PMMA, for maximum light yield and protection of the LED strip
6239987#	Abdeckung Prisma, PMMA, zur Verringerung der Blendwirkung diffuser prisma, PMMA, to reduce the dazzling effect

ABMESSUNGEN: 30 x 27,8 mm | DIMENSIONS: 30 x 27.8 mm

Artikel-Nr. Item no.	Beschreibung Description
6239984#	Abdeckung hoch, opalweiß, PMMA, 180°, für eine rundum homogene Lichtverteilung diffuser high, opal white, PMMA, 180°, for an all-round homogenous light distribution

Bitte ersetzen Sie in der Artikel-Nr. # durch die gewünschte Länge | please replace the # in the item number with the required length
Länge | length: #=1: 1 m #=2: 2,01 m #=3: 3,02 m #=5: 5,03 m

ENDKAPPEN | END CAPS

Artikel-Nr. Item no.	Beschreibung Description
62398767	Endkappen-Set, Aluminium, schwarz eloxiert, mit schraubloser Sichtfläche, Stärke (ohne Befestigungslasche): 2 mm, 2 Stück end cap set, aluminium, black anodised, with screwless visible surface, thickness (without fixing strap): 2 mm, 2 pieces
62399846	Endkappen-Set opal, PC, passend für Kunststoffabdeckung hoch 6239984#, Stärke (ohne Haltestifte): 2 mm, 2 Stück. Achtung: Die Endkappe 62398767 wird zusätzlich benötigt! end cap set opal, PC, suitable for high plastic diffuser 6239984#, thickness (without holding pins): 2 mm, 2 pieces. Attention: The end cap 62398767 is additionally required!

ZUBEHÖR | ACCESSORIES

Artikel-Nr. Item no.	Beschreibung Description
62399816	Reflektorband für LED-Profil CATania, Breite: 15,5 mm, Meterware, Lichtreflektion > 97% reflector tape for LED profile CATania, width: 15.5 mm, sold by the meter, light reflection > 97%
62399817	Reflektorband für LED-Profil CATania, Breite 15,5 mm, Rolle 10 m, Lichtreflektion > 97% reflector tape for LED profile CATania, width: 15.5 mm, reel 10 m, light reflection > 97%
62399906	Halter-Set, V2A-Edelstahl, 2 Stück, inkl. 2 Schrauben, 1 Bracket set, 304 stainless steel, 2 pieces, incl. 2 screws
62399919	Profilverbinder, Metall, 1 Stück inkl. 2 Madenschrauben profile connector, metal, 1 piece incl. 2 grub screws
62399936	Profil-Eckverbinder 90°, Metall, 1 Stück inkl. 2 Madenschrauben profile 90° connector, metal, 1 piece incl. 2 grub screws
62398806	Profilverbinder einstellbar, für eine abbiegende Lichtlinie, V2A-Edelstahl, 1 Stück inkl. 1 Senkkopf- und 4 Madenschrauben profile connector, adjustable, for an angled light line, 304 stainless steel, 1 piece, incl. 1 countersunk head screw and 4 grub screws
65400100	Abhängungen zur Deckenbefestigung, Metall, vernickelt, (2x 150 cm-Drahtseile, Ø 1 mm, mit M4-Gewinde, 2x Deckenhalter, 2x Montageplatte) suspension for ceiling mount, metal, nickel-plated, (2x 150 cm wire cable, Ø 1 mm, with M4 thread, 2x suspension brackets, 2x mounting plates)
65400150	Abhängungen zur Deckenbefestigung, Metall, vernickelt, (4x 150 cm-Drahtseile, Ø 1 mm, mit M4-Gewinde, 4x Deckenhalter, 4x Montageplatte), für Profillängen > 3 m suspension for ceiling mount, metal, nickel-plated, (4x 150 cm wire cable, Ø 1 mm, with M4 thread, 4x suspension brackets, 4x mounting plates) for profile lengths > 3 m

Sowohl Aluminiumprofile als auch Kunststoffabdeckungen haben standardmäßig eine positive Längentoleranz und können somit wenige Millimeter voneinander abweichen. Diese Toleranz kann durch Artikel-Nr. 62397000 (Sägen auf Passmaß) angeglichen werden. | As a rule, both aluminium profiles and plastic diffuser have a positive length tolerance and can therefore deviate from each other by a few millimetres. This tolerance can be compensated for with article no. 62397000 (cutting to size).
Längenausdehnung bei Temperaturänderung beachten (Verarbeitungshinweise im Datenblatt). | Please consider linear extension with temperature variations (processing instructions in data sheet).

Sowohl Aluminiumprofile als auch Kunststoffabdeckungen haben standardmäßig eine positive Längentoleranz und können somit wenige Millimeter voneinander abweichen. Diese Toleranz kann durch Artikel-Nr. 62397000 (Sägen auf Passmaß) angeglichen werden. | As a rule, both aluminium profiles and plastic diffuser have a positive length tolerance and can therefore deviate from each other by a few millimetres. This tolerance can be compensated for with article no. 62397000 (cutting to size).
Längenausdehnung bei Temperaturänderung beachten (Verarbeitungshinweise im Datenblatt). | Please consider linear extension with temperature variations (processing instructions in data sheet).

CATania 3030 T

ABMESSUNGEN: 40 x 30 mm, AUSSCHNITT: 32 mm | DIMENSIONS: 40 x 30 mm, CUT-OUT: 32 mm

Artikel-Nr. Item no.	Länge Length
62399831	1.000 mm
62399832	2.010 mm
62399833	3.020 mm*
62399835	5.030 mm*

Bestellen Sie Ihr Aluminiumprofil/Kunststoffabdeckung auf Wunschlänge | Order your aluminum profile/plastic diffuser in desired length
62397000 Zuschnitt Aluminiumprofil oder Kunststoffabdeckung, je Schnitt | cut to size aluminum profile or plastic diffuser, per cut

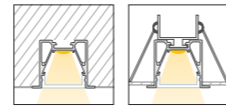

EINLEGER | INSERT

Artikel-Nr. Item no.	Beschreibung Description
6239884#	CATania 30-Einlegerprofil, Aluminium, eloxiert, asymmetrisch, zur Aufnahme von LED-Streifen der LEDlight flex-Serien, kombinierbar mit GARIANO-Abdeckungen (Seite 213), Lichtablenkung um 14° CATania insert profile, asymmetrical, aluminium, anodised, for mounting LED strips of the LEDlight flex series, combinable with GARIANO diffuser (page 213), light deflection 14°



ABDECKUNGEN | DIFFUSER

ABMESSUNGEN: 27,4 x 7,9 mm | DIMENSIONS: 27.4 x 7.9 mm

Artikel-Nr. Item no.	Beschreibung Description
6239982#	Abdeckung opalweiß, PMMA, für eine homogene und blendfreie Lichtverteilung diffuser opal white, PMMA, for a homogenous and glare-free light distribution
6239985#	Abdeckung satiniert, PMMA, für eine diffuse Lichtverteilung bei gleichzeitigem Verbergen der Technik diffuser satined, PMMA, for a diffused light distribution and concealment of the technology
6239986#	Abdeckung klar, PMMA, für eine maximale Lichtausbeute bei gleichzeitigem Schutz der Technik diffuser clear, PMMA, for maximum light yield and protection of the LED strip
6239987#	Abdeckung Prisma, PMMA, zur Verringerung der Blendwirkung diffuser prisma, PMMA, to reduce the dazzling effect
62398851 (1 m) 62398852 (2 m)	Abdeckung, Aluminium, eloxiert, z.B. zum Verbergen von Steuerungstechnik diffuser aluminium, anodised, for concealment of control technology

ABMESSUNGEN: 30 x 27,8 mm | DIMENSIONS: 30 x 27.8 mm

Artikel-Nr. Item no.	Beschreibung Description
6239984#	Abdeckung hoch, opalweiß, PMMA, 180°, für eine rundum homogene Lichtverteilung diffuser high, opal white, PMMA, 180°, for an all-round homogenous light distribution

Bitte ersetzen Sie in der Artikel-Nr. # durch die gewünschte Länge | please replace the # in the item number with the required length
Länge | length: #=1: 1 m #=2: 2,01 m #=3: 3,02 m #=5: 5,03 m

Sowohl Aluminiumprofile als auch Kunststoffabdeckungen haben standardmäßig eine positive Längentoleranz und können somit wenige Millimeter voneinander abweichen. Diese Toleranz kann durch Artikel-Nr. 62397000 (Sägen auf Passmaß) angeglichen werden. | As a rule, both aluminium profiles and plastic diffuser have a positive length tolerance and can therefore deviate from each other by a few millimetres. This tolerance can be compensated for with article no. 62397000 (cutting to size).
Längenausdehnung bei Temperaturänderung beachten (Verarbeitungshinweise im Datenblatt). | Please consider linear extension with temperature variations (processing instructions in data sheet).

ENDKAPPEN | END CAPS

Artikel-Nr. Item no.	Beschreibung Description
62399837	T-Endkappen-Set, Aluminium, eloxiert, Stärke (inkl. Flügel): 7 mm, 2 Stück inkl. 4 Schrauben T-end cap set, aluminium, anodised, 2 pieces, thickness (incl. wings): 7 mm, incl. 4 screws
62399846	Endkappen-Set opal, PC, passend für Kunststoffabdeckung hoch 6239984#, Stärke (ohne Haltestifte): 2 mm, 2 Stück Achtung: Die Endkappe 62399837 wird zusätzlich benötigt end cap set opal, PC, suitable for high plastic diffuser 6239984#, thickness (without holding pins): 2 mm, 2 pieces. Attention: The end cap 62399837 is additionally required!



ZUBEHÖR | ACCESSORIES

Artikel-Nr. Item no.	Beschreibung Description
62399816	Reflektorband für LED-Profil CATania, Breite: 15,5 mm, Meterware, Lichtreflektion > 97% reflector tape for LED aluminium profile CATania, width: 15.5 mm, sold by the meter, light reflection > 97%
62399817	Reflektorband für LED-Profil CATania, Breite 15,5 mm, Rolle 10 m, Lichtreflektion > 97% reflector tape for LED profile CATania, width: 15.5 mm, reel 10 m, light reflection > 97%
62399838	Montagehalterung, Metall, mit Spannfeder, 1 Stück mounting bracket, metal, with tension spring, 1 piece
62399919	Profilverbinder, Metall, 1 Stück inkl. 2 Madenschrauben profile connector, metal, 1 piece incl. 2 grub screws
62399936	Profil-Eckverbinder 90°, Metall, 1 Stück inkl. 2 Madenschrauben profile 90° connector, metal, 1 piece incl. 2 grub screws
62398806	Profilverbinder einstellbar, für eine abbiegende Lichtlinie, V2A-Edelstahl, 1 Stück inkl. 1 Senkkopf- und 4 Madenschrauben profile connector, adjustable, for an angled light line, 304 stainless steel, 1 piece, incl. 1 countersunk head screw and 4 grub screws

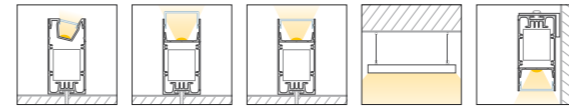
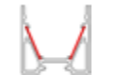
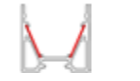

Artikel-Nr. Item no.	Länge Length
62398991	1.000 mm
62398992	2.010 mm
62398993	3.020 mm*
62398995	5.030 mm*

Bestellen Sie Ihr Aluminiumprofil/Kunststoffabdeckung auf Wunschlänge | Order your aluminum profile/plastic diffuser in desired length
62397000 Zuschnitt Aluminiumprofil oder Kunststoffabdeckung, je Schnitt | cut to size aluminum profile or plastic diffuser, per cut

CATania 3060

ABMESSUNGEN: 30 x 60 mm | DIMENSIONS: 30 x 60 mm

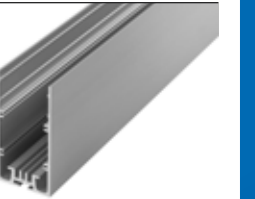

ABDECKUNGEN | DIFFUSER

ABMESSUNGEN: 27,4 x 7,9 mm | DIMENSIONS: 27.4 x 7.9 mm

Artikel-Nr. Item no.	Beschreibung Description
6239982#	Abdeckung opalweiß, PMMA, für eine homogene und blendfreie Lichtverteilung diffuser opal white, PMMA, for a homogenous and glare-free light distribution
6239985#	Abdeckung satiniert, PMMA, für eine diffuse Lichtverteilung bei gleichzeitigem Verbergen der Technik diffuser satined, PMMA, for a diffused light distribution and concealment of the technology
6239986#	Abdeckung klar, PMMA, für eine maximale Lichtausbeute bei gleichzeitigem Schutz der Technik diffuser clear, PMMA, for maximum light yield and protection of the LED strip
6239987#	Abdeckung Prisma, PMMA, zur Verringerung der Blendwirkung diffuser prisma, PMMA, to reduce the dazzling effect
62398851 (1 m) 62398852 (2 m)	Abdeckung, Aluminium, eloxiert, z.B. zum Verbergen von Steuerungstechnik diffuser aluminium, anodised, for concealment of control technology

Bitte ersetzen Sie in der Artikel-Nr. # durch die gewünschte Länge | please replace the # in the item number with the required length
Länge | length: #=1: 1 m #=2: 2,01 m #=3: 3,02 m #=5: 5,03 m

ENDKAPPEN | END CAPS

Artikel-Nr. Item no.	Beschreibung Description
62398817	Endkappen-Set, Aluminium, eloxiert, Stärke: 2 mm, 2 Stück inkl. 8 Schrauben end cap set, aluminium, anodised, thickness: 2 mm, 2 pieces incl. 8 screws
62398998	Endkappen-Set, Aluminium, eloxiert, mit schraubloser Sichtfläche, Stärke (ohne Befestigungslasche): 2 mm, 2 Stück end cap set, aluminium, anodised, with screwless visible surface, thickness (without fixing strap): 2 mm, 2 pieces
62399846	Endkappen-Set opal, PC, passend für Kunststoffabdeckung hoch 6239984#, Stärke (ohne Haltestifte): 2 mm, 2 Stück. Achtung: Die Endkappe 62398817 oder 62398998 wird zusätzlich benötigt end cap set opal, PC, suitable for high plastic diffuser 6239984#, thickness (without holding pins): 2 mm, 2 pieces. Attention: The end cap 62398817 or 62398998 is additionally required!

Sowohl Aluminiumprofile als auch Kunststoffabdeckungen haben standardmäßig eine positive Längentoleranz und können somit wenige Millimeter voneinander abweichen. Diese Toleranz kann durch Artikel-Nr. 62397000 (Sägen auf Passmaß) angeglichen werden. | As a rule, both aluminium profiles and plastic diffuser have a positive length tolerance and can therefore deviate from each other by a few millimetres. This tolerance can be compensated for with article no. 62397000 (cutting to size).
Längenausdehnung bei Temperaturänderung beachten (Verarbeitungshinweise im Datenblatt). | Please consider linear extension with temperature variations (processing instructions in data sheet).

EINLEGER | INSERT

Artikel-Nr. Item no.	Beschreibung Description
6239884#	CATania 30-Einlegerprofil, Aluminium, eloxiert, asymmetrisch, zur Aufnahme von LED-Streifen der LEDlight flex-Serien, kombinierbar mit GARIANO-Abdeckungen (Seite 213), Lichtablenkung um 14° CATania insert profile, asymmetrical, aluminium, anodised, for mounting LED strips of the LEDlight flex series, combinable with GARIANO diffuser (page 213), light deflection 14°
6239882#	CATania 30-Einlegerprofil, Aluminium, eloxiert, zur Aufnahme von LED-Platinen mit einer max. Breite von 23,5 mm CATania 30 insert profile, aluminium, anodised, for mounting of LED PCBs with a maximum width of 23.5 mm

ZUBEHÖR | ACCESSORIES

Artikel-Nr. Item no.	Beschreibung Description
62398801	Winkelhalterung für eine 90°-Wandmontage, Aluminium, eloxiert, 2 Stück inkl. 2 Linsen-kopfschrauben zur Befestigung der Halterung am Profil angle brackets for a 90° wall installation, aluminium, anodised, 2 pieces incl. 2 rounded head screws for attaching the brackets to the profile
62398802	Profilverbinder-Set, gerade, Metall, 2 Stück inkl. 8 Madenschrauben profile connector set straight, metal, 2 pieces incl. 8 grub screws
62398803	Profilverbinder-Set, 90°-Winkel, Metall, 2 Stück inkl. 8 Madenschrauben profile connector set 90°-angle, metal, 2 pieces incl. 8 grub screws
62398806	Profilverbinder einstellbar, für eine abbiegende Lichtlinie, V2A-Edelstahl, 1 Stück inkl. 1 Senkkopf- und 4 Madenschrauben profile connector, adjustable, for an angled light line, 304 stainless steel, 1 piece, incl. 1 countersunk head screw and 4 grub screws
65400170	Abhängungen zur Deckenbefestigung, Metall, vernickelt, (2x 150 cm-Drahtseile, Ø 1 mm, mit M4-Gewinde, 2x Deckenhalter, 2x Profilhalter) suspension for ceiling mount, (2x 150 cm wire cable, Ø 1 mm, with M4 thread, 2x suspension brackets, 2x profile brackets)
62399788	Spannungsführende Seilabhängung zur Abhängung von Pendelleuchten an einem Baldachin, Metall, chrom, matt, max. Strom: 4,5 A, 2x 0,5 mm², Arbeitslast pro Seil: 4 kg (2x 230 cm-Drahtseile, Ø 1,5 mm, 4x Seilhalter, 4x Flachmutter M10x1, 2x Schrumpfschlauch 10 mm), max. Pendellänge 150 cm Voltage-carrying wire suspension for suspension of pendant luminaires from a canopy, metal, chrome, matt, max. current: 4.5 A, 2x 0.5 mm², load per wire: 4 kg (2x 230 cm wire ropes, Ø 1.5 mm, 4x cable holder, 4x flat nut M10x1, 2x shrink tubing 10 mm), max. pendant suspension length 150 cm

CATania 3060 Blackline

ABMESSUNGEN: 30 x 60 mm | DIMENSIONS: 30 x 60 mm

Artikel-Nr. Item no.	Länge Length
62398771	1.000 mm
62398772	2.010 mm
62398773	3.020 mm*
62398775	5.030 mm*

Bestellen Sie Ihr Aluminiumprofil/Kunststoffabdeckung auf Wunschlänge | Order your aluminum profile/plastic diffuser in desired length
62397000 Zuschnitt Aluminiumprofil oder Kunststoffabdeckung, je Schnitt | cut to size aluminum profile or plastic diffuser, per cut

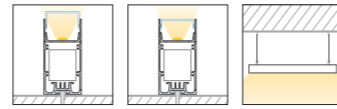

ABDECKUNGEN | DIFFUSER

ABMESSUNGEN: 27,4 x 7,9 mm | DIMENSIONS: 27.4 x 7.9 mm

Artikel-Nr. Item no.	Beschreibung Description
6239969#	Abdeckung opalschwarz, PMMA, für eine homogene und blendfreie Lichtverteilung diffuser opal black, PMMA, for a homogenous and glare-free light distribution
6239982#	Abdeckung opalweiß, PMMA, für eine homogene und blendfreie Lichtverteilung diffuser opal white, PMMA, for a homogenous and glare-free light distribution
6239985#	Abdeckung satiniert, PMMA, für eine diffuse Lichtverteilung bei gleichzeitigem Verbergen der Technik diffuser satined, PMMA, for a diffused light distribution and concealment of the technology
6239986#	Abdeckung klar, PMMA, für eine maximale Lichtausbeute bei gleichzeitigem Schutz der Technik diffuser clear, PMMA, for maximum light yield and protection of the LED strip
6239987#	Abdeckung Prisma, PMMA, zur Verringerung der Blendwirkung diffuser prisma, PMMA, to reduce the dazzling effect

ABMESSUNGEN: 30 x 27,8 mm | DIMENSIONS: 30 x 27.8 mm

Artikel-Nr. Item no.	Beschreibung Description
6239984#	Abdeckung hoch, opalweiß, PMMA, 180°, für eine rundum homogene Lichtverteilung diffuser high, opal white, PMMA, 180°, for an all-round homogenous light distribution

Bitte ersetzen Sie in der Artikel-Nr. # durch die gewünschte Länge | please replace the # in the item number with the required length
Länge | length: #=1: 1 m #=2: 2,01 m #=3: 3,02 m #=5: 5,03 m

Sowohl Aluminiumprofile als auch Kunststoffabdeckungen haben standardmäßig eine positive Längentoleranz und können somit wenige Millimeter voneinander abweichen. Diese Toleranz kann durch Artikel-Nr. 62397000 (Sägen auf Passmaß) angeglichen werden. | As a rule, both aluminium profiles and plastic diffuser have a positive length tolerance and can therefore deviate from each other by a few millimetres. This tolerance can be compensated for with article no. 62397000 (cutting to size).

EINLEGER | INSERT

Artikel-Nr. Item no.	Beschreibung Description
6239878#	CATania 30-Einlegerprofil, Aluminium, schwarz eloxiert, zur Aufnahme von LED-Platinen mit einer max. Breite von 23,5 mm CATania 30 insert profile, aluminium, black anodised, for mounting of LED PCBs with a maximum width of 23.5 mm

ENDKAPPEN | END CAPS

Artikel-Nr. Item no.	Beschreibung Description
62398777	Endkappen-Set mit schraubloser Sichtfläche, Aluminium, schwarz eloxiert, Stärke (ohne Befestigungslasche): 2 mm, 2 Stück end cap set with screwless visible surface, aluminium, black, anodised, thickness (excl. fixing clip): 2 mm
62399846	Endkappen-Set opal, PC, passend für Kunststoffabdeckung hoch 6239984#, Stärke (ohne Haltestifte): 2 mm, 2 Stück. Achtung: Die Endkappe 62398777 wird zusätzlich benötigt! end cap set opal, PC, suitable for high plastic diffuser 6239984#, thickness (without holding pins): 2 mm, 2 pieces. Attention: The end cap 62398777 is additionally required!

ZUBEHÖR | ACCESSORIES

Artikel-Nr. Item no.	Beschreibung Description
62398802	Profilverbinder-Set, gerade, Metall, 2 Stück inkl. 8 Madenschrauben profile connector set straight, metal, 2 pieces incl. 8 grub screws
62398803	Profilverbinder-Set, 90°-Winkel, Metall, 2 Stück inkl. 8 Madenschrauben profile connector set 90°-angle, metal, 2 pieces incl. 8 grub screws
62398806	Profilverbinder einstellbar, für eine abbiegende Lichtlinie, V2A-Edelstahl, 1 Stück inkl. 1 Senkkopf- und 4 Madenschrauben profile connector, adjustable, for an angled light line, 304 stainless steel, 1 piece, incl. 1 countersunk head screw and 4 grub screws
65400170	Abhängungen zur Deckenbefestigung, Metall, vernickelt, (2x 150 cm-Drahtseile, Ø 1 mm, mit M4-Gewinde, 2x Deckenhalter, 2x Profilhalter) suspension for ceiling mount, (2x 150 cm wire cable, Ø 1 mm, with M4 thread, 2x suspension brackets, 2x profile brackets)

* Versandkosten für Aluminiumprofile/Kunststoffabdeckungen mit Längen: 3,02 m und 5,03 m bitte gesondert anfragen | * Please inquire separately for shipping costs for aluminum profiles/plastic diffusers with lengths: 3.02 m and 5.03 m

CATania 3060 DUO

ABMESSUNGEN: 30 x 60 mm | DIMENSIONS: 30 x 60 mm



Artikel-Nr. Item no.	Länge Length
62398791	1.000 mm
62398792	2.010 mm
62398793	3.020 mm*
62398795	5.030 mm*

Bestellen Sie Ihr Aluminiumprofil/Kunststoffabdeckung auf Wunschlänge | Order your aluminum profile/plastic diffuser in desired length
62397000 Zuschnitt Aluminiumprofil oder Kunststoffabdeckung, je Schnitt | cut to size aluminum profile or plastic diffuser, per cut

ABDECKUNGEN | DIFFUSER

ABMESSUNGEN: 27,4 x 7,9 mm | DIMENSIONS: 27.4 x 7.9 mm

Artikel-Nr. Item no.	Beschreibung Description
6239982#	Abdeckung opalweiß, PMMA, für eine homogene und blendfreie Lichtverteilung diffuser opal white, PMMA, for a homogenous and glare-free light distribution
6239985#	Abdeckung satiniert, PMMA, für eine diffuse Lichtverteilung bei gleichzeitigem Verbergen der Technik diffuser satined, PMMA, for a diffused light distribution and concealment of the technology
6239986#	Abdeckung klar, PMMA, für eine maximale Lichtausbeute bei gleichzeitigem Schutz der Technik diffuser clear, PMMA, for maximum light yield and protection of the LED strip
6239987#	Abdeckung Prisma, PMMA, zur Verringerung der Blendwirkung diffuser prisma, PMMA, to reduce the dazzling effect
62398851 (1 m) 62398852 (2 m)	Abdeckung, Aluminium, eloxiert, z.B. zum Verbergen von Steuerungstechnik diffuser aluminium, anodised, for concealment of control technology

ABMESSUNGEN: 30 x 27,8 mm | DIMENSIONS: 30 x 27.8 mm

Artikel-Nr. Item no.	Beschreibung Description
6239984#	Abdeckung hoch, opalweiß, PMMA, 180°, für eine rundum homogene Lichtverteilung diffuser high, opal white, PMMA, 180°, for an all-round homogenous light distribution

ABMESSUNGEN: 14,8 x 8 mm | DIMENSIONS: 14.8 x 8 mm

Artikel-Nr. Item no.	Beschreibung Description
6239937#	Abdeckung satiniert, PMMA, für eine diffuse Lichtverteilung bei gleichzeitigem Verbergen der Technik diffuser satined, PMMA, for a diffused light distribution and concealment of the technology

EINLEGER | INSERT

Artikel-Nr. Item no.	Beschreibung Description
6239884#	CATania 30-Einlegerprofil, Aluminium, eloxiert, asymmetrisch, zur Aufnahme von LED-Streifen der LEDlight flex-Serien, kombinierbar mit GARliano-Abdeckungen (Seite 213), Lichtablenkung um 14° CATania insert profile, asymmetrical, aluminium, anodised, for mounting LED strips of the LEDlight flex series, combinable with GARliano diffuser (page 213), light deflection 14°
6239882#	CATania 30-Einlegerprofil, Aluminium, eloxiert, zur Aufnahme von LED-Platinen mit einer max. Breite von 23,5 mm CATania 30 insert profile, aluminium, anodised, for mounting of LED PCBs with a maximum width of 23.5 mm

Sowohl Aluminiumprofile als auch Kunststoffabdeckungen haben standardmäßig eine positive Längentoleranz und können somit wenige Millimeter voneinander abweichen. Diese Toleranz kann durch Artikel-Nr. 62397000 (Sägen auf Passmaß) angeglichen werden. | As a rule, both aluminium profiles and plastic diffuser have a positive length tolerance and can therefore deviate from each other by a few millimetres. This tolerance can be compensated for with article no. 62397000 (cutting to size).

* Versandkosten für Aluminiumprofile/Kunststoffabdeckungen mit Längen: 3,02 m und 5,03 m bitte gesondert anfragen | * Please inquire separately for shipping costs for aluminum profiles/plastic diffusers with lengths: 3.02 m and 5.03 m

ENDKAPPEN | END CAPS

Artikel-Nr. Item no.	Beschreibung Description
62398817	Endkappen-Set, Aluminium, eloxiert, Stärke: 2 mm, 2 Stück inkl. 8 Schrauben end cap set, aluminium, anodised, 2 pieces, thickness: 2 mm, incl. 8 screws
62399846	Endkappen-Set opal für Abdeckung hoch 180°, PC, passend für Kunststoffabdeckung hoch 6239984#, Stärke (ohne Haltestifte): 2 mm, 2 Stück. Achtung: Die Endkappe 62398817 wird zusätzlich benötigt! end cap set opal, PC, suitable for high plastic diffuser 6239984#, thickness (without holding pins): 2 mm, 2 pieces. Attention: The end cap 62398817 is additionally required!

ZUBEHÖR | ACCESSORIES

Artikel-Nr. Item no.	Beschreibung Description
62399816	Reflektorband für LED-Profil CATania, Breite: 15,5 mm, Meterware, Lichtreflektion > 97% reflector tape for LED aluminium profile CATania, width: 15.5 mm, sold by the meter, light reflection > 97%
62399817	Reflektorband für LED-Profil CATania, Breite 15,5 mm, Rolle 10 m, Lichtreflektion > 97% reflector tape for LED profile CATania, width: 15.5 mm, reel 10 m, light reflection > 97%
62399934	Halter-Set à 50 mm, Aluminium, eloxiert, 2 Stück inkl. 2 Schrauben und 2 Dübel bracket set à 50 mm, aluminium, anodised, 2 pieces, incl. 2 dowels and 2 screws
62399919	Profilverbinder, Metall, 1 Stück inkl. 2 Madenschrauben profile connector, metal, 1 piece incl. 2 grub screws
62399936	Profil-Eckverbinder 90°, Metall, 1 Stück inkl. 2 Madenschrauben profile 90° connector, metal, 1 piece incl. 2 grub screws
65300160	Abhängungen zur Deckenbefestigung, Metall, vernickelt, (2x 150 cm-Drahtseile, Ø 1 mm, mit M3-Gewinde, 2x Deckenhalter, inkl. Muttern. Hinweis: Zur Befestigung wird zusätzlich pro Abhängeset, ein Halterset 62399934 benötigt suspension for ceiling mount, metal, nickel-plated, (2x 150 cm wire cable Ø 1 mm with M3 thread, 2x suspension brackets), incl. screw nuts. Note: an additional holder set 62399934 is required for mounting of each suspension set

Bitte ersetzen Sie in der Artikel-Nr. # durch die gewünschte Länge | please replace the # in the item number with the required length
Länge | length: #=1: 1 m #=2: 2,01 m #=3: 3,02 m #=5: 5,03 m

CATANIA 43125 DUO



- » hochwertiges Wandprofil aus Aluminium, pulverbeschichtet
- » ideal zur indirekten Beleuchtung über Wandreflektion
- » bei waagerechter Montage wahlweise nach oben und/oder unten abstrahlend
- » bei senkrechter Montage wahlweise nach links und/oder rechts abstrahlend
- » mit integrierter Kabelführung
- » Netzteile 66000315 und 66000316 integrierbar
- » Grundprofil in RAL 9016 (Verkehrsweiß), Frontblende wahlweise in RAL 9016 (Verkehrsweiß) oder RAL 9005 (Tiefschwarz)
- » zur Aufnahme von LED-Streifen der LEDlight flex-Familie oder Platinen nach Zhaga-Klassen L28W2 und L56W2 geeignet
- » Montageflächen der Lichtquellen sind nicht pulverbeschichtet, für optimale Haftkraft von Klebestreifen bzw. für eine optimale Wärmeableitung
- » Frontblende optional vandalensicher verschraubbar

- » high quality wall profile made of aluminum, powder coated
- » ideal for indirect lighting via wall reflection
- » with horizontal mounting optionally upward and/or downward
- » with vertical mounting optionally to the left and/or to the right
- » with integrated cable guide
- » power supplies 66000315 and 66000316 can be integrated
- » basic profile in RAL 9016 (traffic white), front panel optionally in RAL 9016 (traffic white) or RAL 9005 (deep black)
- » suitable for LED strips of the LEDlight flex family or boards according to Zhaga classes L28W2 and L56W2
- » mounting surfaces of the light sources are not powder coated, for optimum bonding strength of adhesive strips and heat dissipation
- » front panel can be optionally fastened in a vandal proof way

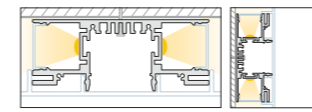

NEW
CATania 43125 DUO
ABMESSUNGEN: 41 x 102 mm | DIMENSIONS: 41 x 102 mm

Artikel-Nr. Item no.	Länge Length
62393151	1.000 mm
62393152	2.010 mm
62393153	3.020 mm*
62393155	5.030 mm*

Bestellen Sie Ihr Aluminiumprofil/Kunststoffabdeckung auf Wunschlänge | Order your aluminum profile/plastic diffuser in desired length
62397000 Zuschnitt Aluminiumprofil oder Kunststoffabdeckung, je Schnitt | cut to size aluminum profile or plastic diffuser, per cut



ABDECKUNGEN | DIFFUSER

ABMESSUNGEN: 27,4 x 7,9 mm | DIMENSIONS: 27,4 x 7,9 mm

Artikel-Nr. Item no.	Beschreibung Description
6239982#	Abdeckung opalweiß, PMMA, für eine homogene und blendfreie Lichtverteilung diffuser opal white, PMMA, for a homogenous and glare-free light distribution
6239985#	Abdeckung satiniert, PMMA, für eine diffuse Lichtverteilung bei gleichzeitigem Verbergen der Technik diffuser satined, PMMA, for a diffused light distribution and concealment of the technology
6239986#	Abdeckung klar, PMMA, für eine maximale Lichtausbeute bei gleichzeitigem Schutz der Technik diffuser clear, PMMA, for maximum light yield and protection of the LED strip
62398851 (1 m) 62398852 (2 m)	Abdeckung, Aluminium, eloxiert diffuser aluminium, anodised

Bitte ersetzen Sie in der Artikel-Nr. # durch die gewünschte Länge |
please replace the # in the item number with the required length
Länge | length: #=1: 1 m #=2: 2.01 m #=3: 3.02 m #=5: 5.03 m

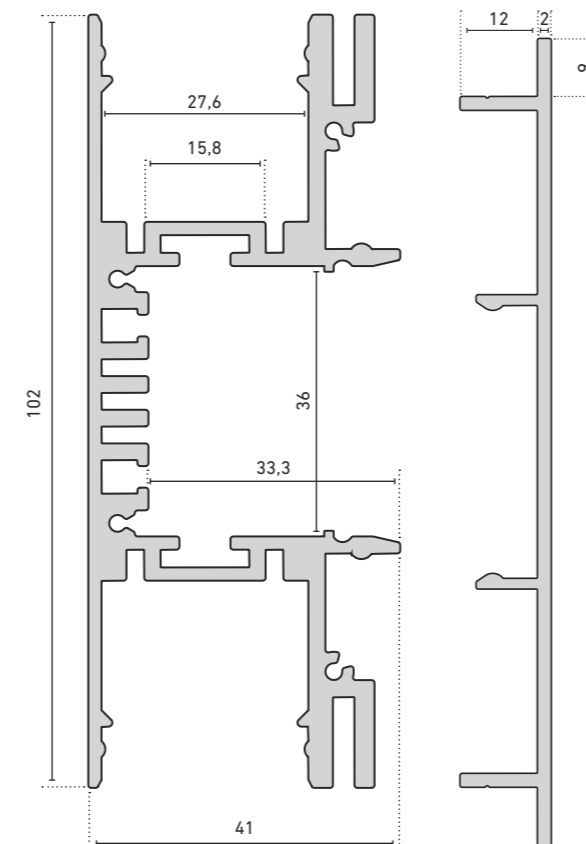

ENDKAPPEN | END CAPS

Artikel-Nr. Item no.	Beschreibung Description
62399719	Endkappen-Set, Aluminium, pulverbeschichtet RAL 9016 (Verkehrsweiß), Stärke (ohne Befestigungslaschen): 2 mm, 2 Stück inkl. 4 Madenschrauben end cap set, aluminum powder coated RAL 9016 (traffic white), thickness (without fixing lugs): 2 mm, 2 pieces incl. 4 grub screws
62399720	Endkappen-Set, Aluminium, pulverbeschichtet RAL 9005 (Tiefschwarz), Stärke (ohne Befestigungslaschen): 2 mm, 2 Stück inkl. 4 Madenschrauben end cap set, aluminum powder coated RAL 9005 (deep black), thickness (without fixing lugs): 2 mm, 2 pieces incl. 4 grub screws

FRONTBLENDEN | FRONT PANELS

Artikel-Nr. Item no.	Beschreibung Description
6239317#	CATania 43125 DUO-Frontblende, Aluminium, pulverbeschichtet RAL 9016 (Verkehrsweiß) CATania 43125 DUO front panel, aluminum, powder coated RAL 9016 (traffic white)
6239316#	CATania 43125 DUO-Frontblende, Aluminium, pulverbeschichtet RAL 9005 (Tiefschwarz) CATania 43125 DUO front panel, aluminum, powder coated RAL 9005 (deep black)

ZUBEHÖR | ACCESSORIES

Artikel-Nr. Item no.	Beschreibung Description
62393157	CATania 43125 DUO Schraubenset, zur Fixierung der Frontblende, ausreichend für 5m Profil, 6 Bohrschrauben CATania 43125 DUO screw set, for fixing the front panel, sufficient for 5m profile, 6 drilling screws
62398802	Profilverbinder-Set gerade, Metall, 2 Stück inkl. 8 Madenschrauben profile connector set straight, metal, 2 pieces incl. 8 grub screws
62398803	Profilverbinder-Set 90°-Winkel, Metall, 2 Stück inkl. 8 Madenschrauben profile connector set 90°-angle, metal, 2 pieces incl. 8 grub screws

Sowohl Aluminiumprofile als auch Kunststoffabdeckungen haben standardmäßig eine positive Längentoleranz und können somit wenige Millimeter voneinander abweichen. Diese Toleranz kann durch Artikel-Nr. 62397000 (Sägen auf Passmaß) angeglichen werden. | As a rule, both aluminium profiles and plastic diffuser have a positive length tolerance and can therefore deviate from each other by a few millimetres. This tolerance can be compensated for with article no. 62397000 (cutting to size).
Längenausdehnung bei Temperaturänderung beachten (Verarbeitungshinweise im Datenblatt). | Please consider linear extension with temperature variations (processing instructions in data sheet).
* Versandkosten für Aluminiumprofile/Kunststoffabdeckungen mit Längen: 3,02 m und 5,03 m bitte gesondert anfragen |
* Please inquire separately for shipping costs for aluminum profiles/plastic diffusers with lengths: 3.02 m and 5.03 m

CATania 4040

ABMESSUNGEN: 40 x 40 mm | DIMENSIONS: 40 x 40 mm

Artikel-Nr. Item no.	Länge Length
62398941	1.000 mm
62398942	2.010 mm
62398943	3.020 mm*
62398945	5.030 mm*

Bestellen Sie Ihr Aluminiumprofil/Kunststoffabdeckung auf Wunschlänge | Order your aluminum profile/plastic diffuser in desired length
62397000 Zuschnitt Aluminiumprofil oder Kunststoffabdeckung, je Schnitt | cut to size aluminum profile or plastic diffuser, per cut

ABDECKUNGEN | DIFFUSER

ABMESSUNGEN: 37,3 x 8,5 mm | DIMENSIONS: 37.3 x 8.5 mm

Artikel-Nr. Item no.	Beschreibung Description
6239896#	Abdeckung opalweiß, PMMA, für eine homogene und blendfreie Lichtverteilung diffuser opal white, PMMA, for a homogenous and glare-free light distribution
6239897#	Abdeckung satiniert, PMMA, für eine diffuse Lichtverteilung bei gleichzeitigem Verbergen der Technik diffuser satined, PMMA, for a diffused light distribution and concealment of the technology
6239895#	Abdeckung klar, PMMA, für eine maximale Lichtausbeute bei gleichzeitigem Schutz der Technik diffuser clear, PMMA, for maximum light yield and protection of the LED strip
6239968#	Abdeckung Prisma, PMMA, zur Verringerung der Blendwirkung diffuser prisma, PMMA, to reduce the dazzling effect

ABMESSUNGEN: 40 x 33,6 mm | DIMENSIONS: 40 x 33.6 mm

Artikel-Nr. Item no.	Beschreibung Description
6239966#	Abdeckung hoch, opalweiß, PMMA, 180°, für eine rundum homogene Lichtverteilung diffuser high, opal white, PMMA, 180°, for an all-round homogenous light distribution

ABMESSUNGEN: 13,8 x 4,2 mm | DIMENSIONS: 13.8 x 4.2 mm

Artikel-Nr. Item no.	Beschreibung Description
6239823#	Abdeckung satiniert, PC, für indirektes Licht bei abgehängter Leuchte diffuser satined, PC, for indirect light with suspended luminaire

Bitte ersetzen Sie in der Artikel-Nr. # durch die gewünschte Länge | please replace the # in the item number with the required length
Länge | length: #=1: 1 m #=2: 2.01 m #=3: 3.02 m #=5: 5.03 m

ENDKAPPEN | END CAPS

Artikel-Nr. Item no.	Beschreibung Description
62399626	Endkappen-Set, halbrund, Aluminium, eloxiert, passend für Kunststoffabdeckung halbrund 6239962#, Stärke: 2 mm, 2 Stück inkl. 4 Schrauben end cap set, semi-circular, aluminium, anodized, suitable for semi-circular plastic diffuser (6239962#), thickness: 2 mm, 2 pieces incl. 4 screws
62399648	Endkappen-Set opal, PC, passend für Kunststoffabdeckung hoch 6239966#, Stärke (ohne Haltestifte): 2 mm, 2 Stück. Achtung: Die Endkappe 62398946 od. 62398947 wird zusätzlich benötigt! end cap set opal, PC, suitable for high plastic diffuser 6239966#, thickness (without retaining pins): 2 mm, 2 pieces. Attention: the end cap 62398946 or 62398947 is additionally required!

Sowohl Aluminiumprofile als auch Kunststoffabdeckungen haben standardmäßig eine positive Längentoleranz und können somit wenige Millimeter voneinander abweichen. Diese Toleranz kann durch Artikel-Nr. 62397000 (Sägen auf Passmaß) angeglichen werden. | As a rule, both aluminium profiles and plastic diffusers have a positive length tolerance and can therefore deviate from each other by a few millimetres. This tolerance can be compensated for with article no. 62397000 (cutting to size).

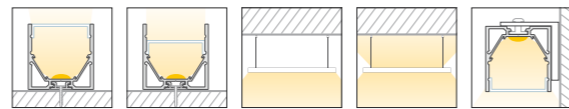

ENDKAPPEN | END CAPS

Artikel-Nr. Item no.	Beschreibung Description
62398946	Endkappen-Set Standard, Aluminium, eloxiert, Stärke: 2 mm, 2 Stück inkl. 4 Schrauben end cap set standard, aluminium, anodised, thickness: 2 mm, 2 pieces incl. 4 screws
62398947	Endkappen-Set, Aluminium, eloxiert, mit schraubloser Sichtfläche, Stärke (ohne Befestigungslasche): 2 mm, 2 Stück end cap set, aluminium, anodised, with screwless visible surface, thickness (without fixing strap): 2 mm, 2 pieces

ZUBEHÖR | ACCESSORIES

Artikel-Nr. Item no.	Beschreibung Description
62399816	Reflektorband für LED-Profil CATania, Breite: 15,5 mm, Meterware, Lichtreflektion > 97% reflector tape for LED aluminium profile CATania, width: 15.5 mm, sold by the meter, light reflection > 97%
62399817	Reflektorband für LED-Profil CATania, Breite 15,5 mm, Rolle 10 m, Lichtreflektion > 97% reflector tape for LED profile CATania, width: 15.5 mm, reel 10 m, light reflection > 97%
62399906	Halter-Set, V2A-Edelstahl, 2 Stück, inkl. 2 Schrauben, bracket set, 304 stainless steel, 2 pieces, incl. 2 screws
62398801	Winkelhalterung für eine 90°-Wandmontage, Aluminium, eloxiert, 2 Stück inkl. 2 Linsen-kopfschrauben zur Befestigung der Halterung am Profil angle brackets for a 90° wall installation, aluminium, anodised, 2 pieces incl. 2 rounded head screws for attaching the brackets to the profile
62399919	Profilverbinder, Metall, 1 Stück inkl. 2 Madenschrauben profile connector, metal, 1 piece incl. 2 grub screws
62399936	Profil-Eckverbinder 90°, Metall, 1 Stück inkl. 2 Madenschrauben profile 90° connector, metal, 1 piece incl. 2 grub screws
62398806	Profilverbinder einstellbar, für eine abbiegende Lichtlinie, V2A-Edelstahl, 1 Stück inkl. 1 Senkkopf- und 4 Madenschrauben profile connector, adjustable, for an angled light line, 304 stainless steel, 1 piece, incl. 1 countersunk head screw and 4 grub screws
65400100	Abhängungen zur Deckenbefestigung, Metall, vernickelt, (2x 150 cm-Drahtseile, Ø 1 mm, mit M4-Gewinde, 2x Deckenhalter, 2x Montageplatte) suspension for ceiling mount, metal, nickel-plated, (2x 150 cm wire cable, Ø 1 mm, with M4 thread, 2x suspension brackets, 2x mounting plates)
65400150	Abhängungen zur Deckenbefestigung, Metall, vernickelt, (4x 150 cm-Drahtseile, Ø 1 mm, mit M4-Gewinde, 4x Deckenhalter, 4x Montageplatte) für Profil-Längen > 3 m suspension for ceiling mount, metal, nickel-plated, (4x 150 cm wire cable, Ø 1 mm, with M4 thread, 4x suspension brackets, 4x mounting plates) for profile lengths > 3 m
62399908	Vandalensichere Halterung, Aluminium, eloxiert, mit Hilfe einer Imbusschraube (M2x 10) wird das verwendete LED-Profil am Halter fixiert. 1 Stück inkl. 1 Schraube, Abmessungen: 40 x 27 x 5 mm vandal-proof mounting, aluminium, anodised, the LED profile used is fixed to the holder with the help of an Allen screw (M2x 10). 1 piece incl. 1 screw, dimensions: 40 x 27 x 5 mm

* Versandkosten für Aluminiumprofile/Kunststoffabdeckungen mit Längen: 3,02 m und 5,03 m bitte gesondert anfragen | * Please inquire separately for shipping costs for aluminium profiles/plastic diffusers with lengths: 3.02 m and 5.03 m

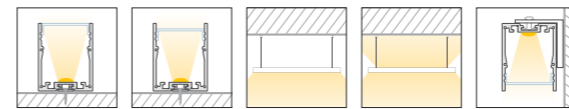

Artikel-Nr. Item no.	Länge Length
62399641	1.000 mm
62399642	2.010 mm
62399643	3.020 mm*
62399645	5.030 mm*

Bestellen Sie Ihr Aluminiumprofil/Kunststoffabdeckung auf Wunschlänge | Order your aluminum profile/plastic diffuser in desired length
62397000 Zuschnitt Aluminiumprofil oder Kunststoffabdeckung, je Schnitt | cut to size aluminum profile or plastic diffuser, per cut

ABDECKUNGEN | DIFFUSER

ABMESSUNGEN: 37,3 x 8,5 mm | DIMENSIONS: 37.3 x 8.5 mm

Artikel-Nr. Item no.	Beschreibung Description
6239896#	Abdeckung opalweiß, PMMA, für eine homogene und blendfreie Lichtverteilung diffuser opal white, PMMA, for a homogenous and glare-free light distribution
6239897#	Abdeckung satiniert, PMMA, für eine diffuse Lichtverteilung bei gleichzeitigem Verbergen der Technik diffuser satined, PMMA, for a diffused light distribution and concealment of the technology
6239895#	Abdeckung klar, PMMA, für eine maximale Lichtausbeute bei gleichzeitigem Schutz der Technik diffuser clear, PMMA, for maximum light yield and protection of the LED strip
6239968#	Abdeckung Prisma, PMMA, zur Verringerung der Blendwirkung diffuser prisma, PMMA, to reduce the dazzling effect
6239967#	Abdeckung, Aluminium, eloxiert, z.B. zum Verbergen von Steuerungstechnik diffuser aluminium, anodised, for concealment of control technology

ABMESSUNGEN: 40 x 33,6 mm | DIMENSIONS: 40 x 33.6 mm

6239966#	Abdeckung hoch, opalweiß, PMMA, 180°, für eine rundum homogene Lichtverteilung diffuser high, opal white, PMMA, 180°, for an all-round homogenous light distribution
----------	--

ABMESSUNGEN: 40 x 20 mm | DIMENSIONS: 40 x 20 mm

6239962#	Abdeckung halbrund, opalweiß, PMMA, für eine rundum homogene Lichtverteilung semi-circular diffuser, opal white, PMMA, for all-round homogeneous light distribution
----------	---

ABMESSUNGEN: 13,8 x 4,2 mm | DIMENSIONS: 13.8 x 4.2 mm

Bitte ersetzen Sie in der Artikel-Nr. # durch die gewünschte Länge | please replace the # in the item number with the required length
Länge | length: #=1: 1 m #=2: 2.01 m #=3: 3.02 m #=5: 5.03 m

ENDKAPPEN | END CAPS

Artikel-Nr. Item no.	Beschreibung Description
62399646	Endkappen-Set Standard, Aluminium, eloxiert, Stärke: 2 mm, 2 Stück inkl. 4 Schrauben end cap set standard, aluminium, anodised, thickness: 2 mm, 2 pieces incl. 4 screws
62399647	Endkappen-Set, Aluminium, eloxiert, mit schraubloser Sichtfläche, Stärke (ohne Befestigungslasche): 2 mm, 2 Stück end cap set, aluminium, anodised, with screwless visible surface, thickness (without fixing strap): 2 mm, 2 pieces
62399627	Endkappen-Set, halbrund, Aluminium eloxiert, passend für Kunststoffabdeckung halbrund, 6239962#, Stärke: 2 mm, 2 Stück inkl. 8 Schrauben end cap set, semi-circular, anodised aluminium, suitable for semi-circular plastic diffuser, 6239962#, thickness: 2 mm, 2 pieces incl. 8 screws
62399648	Endkappen-Set opal, PC, passend für Kunststoffabdeckung hoch 6239966#, Stärke (ohne Haltestifte): 2 mm, 2 Stück. Achtung: Die Endkappe 62399646 oder 62399647 wird zusätzlich benötigt! end cap set opal, PC, suitable for high plastic diffuser 6239966#, thickness (without retaining pins): 2 mm, 2 pieces. Attention: the end cap 62399646 or 62399647 is additionally required!

CATania 4050

ABMESSUNGEN: 40 x 50 mm | DIMENSIONS: 40 x 50 mm



EINLEGER | INSERT

Artikel-Nr. Item no.	Beschreibung Description
6239965#	CATania 40-Einlegerprofil, Aluminium, pressblank, zur Aufnahme von LED-Streifen, Abmessungen: 37,3 x 12,5 mm CATania 40 insert profile, mill finish, for mounting of LED strips, dimensions: 37.3 x 12.5 mm

ZUBEHÖR | ACCESSORIES

Artikel-Nr. Item no.	Beschreibung Description
62399906	Halter-Set, V2A-Edelstahl, 2 Stück, inkl. 2 Schrauben, bracket set, 304 stainless steel, 2 pieces, incl. 2 screws
62398801	Winkelhalterung für eine 90°-Wandmontage, Aluminium, eloxiert, 2 Stück inkl. 2 Linsen-kopfschrauben zur Befestigung der Halterung am Profil angle brackets for a 90° wall installation, aluminium, anodised, 2 pieces incl. 2 rounded head screws for attaching the brackets to the profile
62399919	Profilverbinder, Metall, 1 Stück inkl. 2 Madenschrauben profile connector, metal, 1 piece incl. 2 grub screws
62399936	Profil-Eckverbinder 90°, Metall, 1 Stück inkl. 2 Madenschrauben profile 90° connector, metal, 1 piece incl. 2 grub screws
62398806	Profilverbinder einstellbar, für eine abbiegende Lichtlinie, V2A-Edelstahl, 1 Stück inkl. 1 Senkkopf- und 4 Madenschrauben profile connector, adjustable, for an angled light line, 304 stainless steel, 1 piece, incl. 1 countersunk head screw and 4 grub screws grub screws, for an angled light line
65400100	Abhängungen zur Deckenbefestigung, Metall, vernickelt, (2x 150 cm-Drahtseile, Ø 1 mm, mit M4-Gewinde, 2x Deckenhalter, 2x Montageplatte) suspension for ceiling mount, metal, nickel-plated, (2x 150 cm wire cable, Ø 1 mm, with M4 thread, 2x suspension brackets, 2x mounting plates)
65400150	Abhängungen zur Deckenbefestigung, Metall, vernickelt, (4x 150 cm-Drahtseile, Ø 1 mm, mit M4-Gewinde, 4x Deckenhalter, 4x Montageplatte) für Profil-Längen > 3 m suspension for ceiling mount, metal, nickel-plated, (4x 150 cm wire cable, Ø 1 mm, with M4 thread, 4x suspension brackets, 4x mounting plates) for profile lengths > 3 m
62399788	Spannungsführende Seilabhängung zur Abhängung von Pendelleuchten an einem Baldachin, Metall, chrom, matt, max. Strom: 4,5 A, 2x 0,5 mm ² , Arbeitslast pro Seil: 4 kg (2x 230 cm-Drahtseile, Ø 1,5 mm, 4x Seilhalter, 4x Flachmutter M10x1, 2x Schrumpfschlauch 10 mm), max. Pendellänge 150 cm Voltage-carrying wire suspension for suspension of pendant luminaires from a canopy, metal, chrome, matt, max. current: 4.5 A, 2x 0.5 mm ² , load per wire: 4 kg (2x 230 cm wire ropes, Ø 1.5 mm, 4x cable holder, 4x flat nut M10x1, 2x shrink tubing 10 mm), max. pendant suspension length 150 cm
62399908	Vandalensichere Halterung, Aluminium, eloxiert, mit Hilfe einer Imbusschraube (M2x 10) wird das verwendete LED-Profil am Halter fixiert. 1 Stück inkl. 1 Schraube, Abmessungen: 40 x 27 x 5 mm vandal-proof mounting, aluminium, anodised, the LED profile used is fixed to the holder with the help of an Allen screw (M2x 10). 1 piece incl. 1 screw, dimensions: 40 x 27 x 5 mm

Sowohl Aluminiumprofile als auch Kunststoffabdeckungen haben standardmäßig eine positive Längentoleranz und können somit wenige Millimeter voneinander abweichen. Diese Toleranz kann durch Artikel-Nr. 62397000 (Sägen auf Passmaß) angeglichen werden. | As a rule, both aluminium profiles and plastic covers have a positive length tolerance and can therefore deviate from each other by a few millimetres. This tolerance can be compensated for with article no. 62397000 (cutting to size).

Längenausdehnung bei Temperaturänderung beachten (siehe www.barthelme.de). | Please consider linear extension with temperature variations (see www.barthelme.de).

* Versandkosten für Aluminiumprofile/Kunststoffabdeckungen mit Längen: 3,02 m und 5,03 m bitte gesondert anfragen | * Please inquire separately for shipping costs for aluminium profiles/plastic diffusers with lengths: 3.02 m and 5.03 m

CATania 6075

ABMESSUNGEN: 60 x 75 mm | DIMENSIONS: 60 x 75 mm

Artikel-Nr. Item no.	Länge Length
62398861	1.000 mm
62398862	2.010 mm
62398863	3.020 mm*
62398865	5.020 mm*

Bestellen Sie Ihr Aluminiumprofil/Kunststoffabdeckung auf Wunschlänge | Order your aluminum profile/plastic diffuser in desired length
62397000 Zuschnitt Aluminiumprofil oder Kunststoffabdeckung, je Schnitt | cut to size aluminum profile or plastic diffuser, per cut

EINLEGER | INSERT

Artikel-Nr. Item no.	Beschreibung Description
6239887#	CATania 60-Einlegerprofil, Aluminium, eloxiert zur Aufnahme von LED-Streifen der LEDlight flex-Serien oder Platinen nach Zhaga-Klassen L28W2 und L56W2; Reflexionsflächen weiß pulverbeschichtet, für höhere Lichtausbeute CATania 60 insert profile, aluminium, anodised, for installation of LED strips of the LEDlight flex series or PCBs according to Zhaga class L28W2 and L56W2; white powder coated reflective surface for increased luminous efficiency



ABDECKUNGEN | DIFFUSER

ABMESSUNGEN: 55,8 x 15 mm | DIMENSIONS: 55,8 x 15 mm

Artikel-Nr. Item no.	Beschreibung Description
6239893#	Abdeckung opalweiß, PMMA, für eine homogene und blendfreie Lichtverteilung diffuser opal white, PMMA, for a homogenous and glare-free light distribution
6239892#	Abdeckung satiniert, PMMA, für eine diffuse Lichtverteilung bei gleichzeitigem Verbergen der Technik diffuser satined, PMMA, for a diffused light distribution and concealment of the technology
6239891#	Abdeckung klar, PMMA, für eine maximale Lichtausbeute bei gleichzeitigem Schutz der Technik diffuser clear, PMMA, for maximum light yield and protection of the LED strip

Bitte ersetzen Sie in der Artikel-Nr. # durch die gewünschte Länge | please replace the # in the item number with the required length
Länge | length: #=1: 1 m #=2: 2,01 m #=3: 3,02 m #=5: 5,03 m

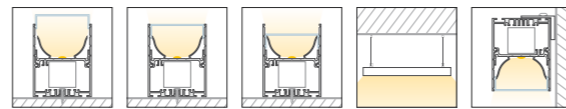

ENDKAPPEN | END CAPS

Artikel-Nr. Item no.	Beschreibung Description
62398866	Endkappen-Set, Aluminium, eloxiert, Stärke (ohne Erdungsbolzen): 2 mm, 2 Stück inkl. 8 Schrauben end cap set, aluminium, anodised, thickness (without earthing bolt): 2 mm, 2 pieces, incl. 8 screws
62398868	Endkappen-Set, Aluminium, eloxiert, mit schraubloser Sichtfläche, Stärke (ohne Befestigungsglasche): 2 mm, 2 Stück end cap set, aluminium, anodised, with screwless visible surface, thickness (without fixing strap): 2 mm, 2 pieces
62398916	Endkappen-Set opal, PC, passend für Kunststoffabdeckung in 180°-Position, Stärke (ohne Haltestifte): 2 mm, 2 Stück Achtung: Die Endkappe 62398866 od. 62398868 wird zusätzlich benötigt! end cap set opal, PC, suitable for plastic diffuser in 180° position, thickness (without holding pins): 2 mm, 2 pieces Attention: The end cap 62398866 or 62398868 is additionally required!

ZUBEHÖR | ACCESSORIES

Artikel-Nr. Item no.	Beschreibung Description
62398801	Winkelhalterung für eine 90°-Wandmontage, Aluminium, eloxiert, 2 Stück inkl. 2 Linsen-kopfschrauben zur Befestigung der Halterung am Profil angle brackets for a 90° wall installation, aluminium, anodised, 2 pieces incl. 2 rounded head screws for attaching the brackets to the profile
62398802	Profilverbinder-Set gerade, Metall, 2 Stück inkl. 8 Madenschrauben profile connector set straight, metal, 2 pieces incl. 8 grub screws
62398803	Profilverbinder-Set 90°-Winkel, Metall, 2 Stück inkl. 8 Madenschrauben connector set 90°-angle, metal, 2 pieces incl. 8 grub screws
62398806	Profilverbinder einstellbar, für eine abbiegende Lichtlinie, V2A-Edelstahl, 1 Stück inkl. 1 Senkkopf- und 4 Madenschrauben profile profile connector, adjustable, for an angled light line, 304 stainless steel, 1 piece, incl. 1 countersunk head screw and 4 grub screws grub screws, for an angled light line
62398876	Abhängungen zur Deckenbefestigung, Metall, vernickelt, (2x 150 cm-Drahtseile, Ø 1 mm, 2x Deckenhalter, 2x Y-Profilhalter) suspension for ceiling mount, metal, nickel-plated, (2x 150 cm wire cable, Ø 1 mm, 2x suspension brackets, 2x Y-profile holder)
62399788	Spannungsführende Seilabhängung zur Abhängung von Pendelleuchten an einem Baldachin, Metall, chrom, matt, max. Strom: 4,5 A, 2x 0,5 mm ² , Arbeitslast pro Seil: 4 kg (2x 230 cm-Drahtseile, Ø 1,5 mm, 4x Seilhalter, 4x Flachmutter M10x1, 2x Schrumpfschlauch 10 mm), max. Pendellänge 150 cm Voltage-carrying wire suspension for suspension of pendant luminaires from a canopy, metal, chrome, matt, max. current: 4,5 A, 2x 0,5 mm ² , load per wire: 4 kg (2x 230 cm wire ropes, Ø 1,5 mm, 4x cable holder, 4x flat nut M10x1, 2x shrink tubing 10 mm), max. pendant suspension length 150 cm
62398878	Mikroraster zur Entblendung von LED-Leuchten, Raster-Länge: 50 cm, aneinanderreihbar micro louvre for glare-free lighting of LED luminaires, louvre length: 50 cm, can be arranged next to each other

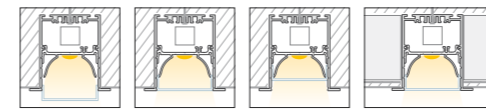

CATania 6075 T

ABMESSUNGEN: 80 x 75 mm, AUSSCHNITT: 62 mm | DIMENSIONS: 80 x 75 mm, CUT-OUT: 62 mm

Artikel-Nr. Item no.	Länge Length
62398891	1.000 mm
62398892	2.010 mm
62398893	3.020 mm*
62398895	5.030 mm*

Bestellen Sie Ihr Aluminiumprofil/Kunststoffabdeckung auf Wunschlänge | Order your aluminum profile/plastic diffuser in desired length
62397000 Zuschnitt Aluminiumprofil oder Kunststoffabdeckung, je Schnitt | cut to size aluminum profile or plastic diffuser, per cut

EINLEGER | INSERT

Artikel-Nr. Item no.	Beschreibung Description
6239887#	CATania 60-Einlegerprofil, Aluminium, eloxiert, zur Aufnahme von LED-Serien der LEDlight flex-Familie oder Platinen nach Zhaga-Klassen L28W2 und L56W2; Reflexionsflächen weiß pulverbeschichtet, für höhere Lichtausbeute CATania 60 insert profile, aluminium, anodised, for installation of LED strips of the LEDlight flex series or PCBs according to Zhaga class L28W2 and L56W2; white powder coated reflective surface for increased luminous efficiency

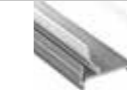

ABDECKUNGEN | DIFFUSER

ABMESSUNGEN: 55,8 x 15 mm | DIMENSIONS: 55,8 x 15 mm

Artikel-Nr. Item no.	Beschreibung Description
6239893#	Abdeckung opalweiß, PMMA, für eine homogene und blendfreie Lichtverteilung diffuser opal white, PMMA, for a homogenous and glare-free light distribution
6239892#	Abdeckung satiniert, PMMA, für eine diffuse Lichtverteilung bei gleichzeitigem Verbergen der Technik diffuser satined, PMMA, for a diffused light distribution and concealment of the technology
6239891#	Abdeckung klar, PMMA, für eine maximale Lichtausbeute bei gleichzeitigem Schutz der Technik diffuser clear, PMMA, for maximum light yield and protection of the LED strip

Bitte ersetzen Sie in der Artikel-Nr. # durch die gewünschte Länge | please replace the # in the item number with the required length
Länge | length: #=1: 1 m #=2: 2,01 m #=3: 3,02 m #=5: 5,03 m

ENDKAPPEN | END CAPS

Artikel-Nr. Item no.	Beschreibung Description
62398896	Endkappen-Set, Aluminium, eloxiert, Stärke (inkl. Flügel, ohne Erdungsbolzen): 12 mm, 2 Stück inkl. 8 Schrauben end cap set, aluminium, anodised, thickness (incl. wings, without earthing bolt): 12 mm, 2 pieces incl. 8 screws
62398916	Endkappen-Set opal, PC, passend für Kunststoffabdeckung in 180°-Position, Stärke (ohne Haltestifte): 2 mm, 2 Stück Achtung: Die Endkappe 62398896 wird zusätzlich benötigt! end cap set opal, PC, suitable for plastic diffuser in 180° position, thickness (without holding pins): 2 mm, 2 pieces Attention: The end cap 62398896 is additionally required!

ZUBEHÖR | ACCESSORIES

Artikel-Nr. Item no.	Beschreibung Description
62398897	Haltebügel-Set, Stahl, verzinkt, 2 Stück inkl. 2 Schrauben holding bracket set, steel, galvanized, 2 pieces, incl. 2 screws
62398802	Profilverbinder-Set gerade, Metall, 2 Stück inkl. 8 Madenschrauben profile connector set straight, metal, 2 pieces incl. 8 grub screws
62398803	Profilverbinder-Set 90°-Winkel, Metall, 2 Stück inkl. 8 Madenschrauben connector set 90°-angle, metal, 2 pieces incl. 8 grub screws
62398806	Profilverbinder einstellbar, für eine abbiegende Lichtlinie, V2A-Edelstahl, 1 Stück inkl. 1 Senkkopf- und 4 Madenschrauben profile profile connector, adjustable, for an angled light line, 304 stainless steel, 1 piece, incl. 1 countersunk head screw and 4 grub screws
62398878	Mikroraster zur Entblendung von LED-Leuchten, Raster-Länge: 50 cm, aneinanderreihbar micro louvre for glare-free lighting of LED luminaires, louvre length: 50 cm, can be arranged next to each other

CATania 8090

ABMESSUNGEN: 80 x 90 mm | DIMENSIONS: 80 x 90 mm

Artikel-Nr. Item no.	Länge Length
62399741	1.000 mm
62399742	2.010 mm
62399743	3.020 mm*
62399745	5.030 mm*

Bestellen Sie Ihr Aluminiumprofil/Kunststoffabdeckung auf Wunschlänge | Order your aluminum profile/plastic diffuser in desired length
62397000 Zuschnitt Aluminiumprofil oder Kunststoffabdeckung, je Schnitt | cut to size aluminum profile or plastic diffuser, per cut

EINLEGER | INSERT

Artikel-Nr. Item no.	Beschreibung Description
6239978#	CATania 80-Einlegerprofil, Aluminium, eloxiert, für LED-Streifen oder -Platinen nach Zhaga-Klassen L28W2 und L56W2; Reflexionsflächen weiß pulverbeschichtet, für höhere Lichtausbeute CATania 80 insert profile, aluminium, anodised, for installation of LED strips or PCBs according to Zhaga class L28W2 and L56W2; white powder coated reflective surface for increased luminous efficiency

ABDECKUNGEN | DIFFUSER

ABMESSUNGEN: 75,5 x 18,5 mm | DIMENSIONS: 75.5 x 18.5 mm

Artikel-Nr. Item no.	Beschreibung Description
6239977#	Abdeckung opalweiß, PMMA, für eine homogene und blendfreie Lichtverteilung diffuser opal white, PMMA, for a homogenous and glare-free light distribution
6239976#	Abdeckung satiniert, PMMA, für eine diffuse Lichtverteilung bei gleichzeitigem Verbergen der Technik diffuser satined, PMMA, for a diffused light distribution and concealment of the technology
6239975#	Abdeckung klar, PMMA, für eine maximale Lichtausbeute bei gleichzeitigem Schutz der Technik diffuser clear, PMMA, for maximum light yield and protection of the LED strip

Bitte ersetzen Sie in der Artikel-Nr. # durch die gewünschte Länge | please replace the # in the item number with the required length
Länge | length: #=1: 1 m #=2: 2,01 m #=3: 3,02 m #=5: 5,03 m

Passende Abdeckung für indirekte Beleuchtung: BARdolino-Serie – siehe Seite 200 | Suitable diffuser for indirect illumination: BARdolino series – see page 200

Sowohl Aluminiumprofile als auch Kunststoffabdeckungen haben standardmäßig eine positive Längentoleranz und können somit wenige Millimeter voneinander abweichen. Diese Toleranz kann durch Artikel-Nr. 62397000 (Sägen auf Passmaß) angeglichen werden. | As a rule, both aluminium profiles and plastic covers have a positive length tolerance and can therefore deviate from each other by a few millimetres. This tolerance can be compensated for with article no. 62397000 (cutting to size).

Längenausdehnung bei Temperaturänderung beachten (siehe www.barthelme.de). | Please consider linear extension with temperature variations (see www.barthelme.de).

*Versandkosten für Aluminiumprofile/Kunststoffabdeckungen mit Längen: 3,02 m und 5,03 m bitte gesondert anfragen | *Please inquire separately for shipping costs for aluminum profiles/plastic diffusers with lengths: 3.02 m and 5.03 m

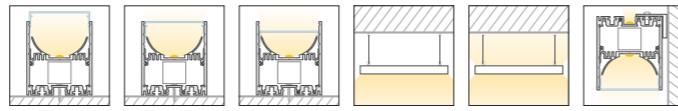

ENDKAPPEN | END CAPS

Artikel-Nr. Item no.	Beschreibung Description
62399747	Endkappen-Set, Aluminium, eloxiert, Stärke: 2 mm, 2 Stück inkl. 8 Schrauben end cap set, aluminium, anodised, thickness: 2 mm, 2 pieces incl. screws
62399748	Endkappen-Set, Aluminium, eloxiert, mit schraubloser Sichtfläche, Stärke (ohne Befestigungsglasche): 2 mm, 2 Stück end cap set, aluminium, anodised, with screwless visible surface, thickness (without fixing strap): 2 mm, 2 pieces
62399749	Endkappen-Set opal, PC, passend für Kunststoffabdeckung in 180°-Position, Stärke (ohne Haltestifte): 2 mm, 2 Stück. Achtung: Die Endkappe 62399747 oder 62399748 wird zusätzlich benötigt! end cap set opal, PC, suitable for plastic diffuser in 180° position, thickness (without holding pins): 2 mm, 2 pieces. Attention: the end cap 62399747 or 62399748 is additionally required!

ZUBEHÖR | ACCESSORIES

Artikel-Nr. Item no.	Beschreibung Description
62398801	Winkelhalterung für eine 90°-Wandmontage, Aluminium eloxiert, 2 Stück inkl. 2 Linsenkopfschrauben zur Befestigung der Halterung am Profil angle brackets for a 90° wall installation, aluminium, anodised, 2 pieces incl. 2 rounded head screws for attaching the brackets to the profile
62398802	Profilverbinder-Set gerade, Metall, 2 Stück inkl. 8 Madenschrauben profile connector set straight, metal, 2 pieces incl. 8 grub screws
62398803	Profilverbinder-Set 90°-Winkel, Metall, 2 Stück inkl. 8 Madenschrauben connector set 90°-angle, metal, 2 pieces incl. 8 grub screws
62398806	Profilverbinder einstellbar, für eine abbiegende Lichtlinie, V2A-Edelstahl, 1 Stück inkl. 1 Senkkopf- und 4 Madenschrauben profile connector, adjustable, for an angled light line, 304 stainless steel, 1 piece, incl. 1 countersunk head screw and 4 grub screws
62399786	Anschlussklemme, Metall, mit Zugentlastungen und Klemmen, 1 Stück connecting terminal, metal, with strain relief and clamps, 1 piece
62399787	Zugentlastung für Kabel Ø 5 - 12 mm, Kunststoff, inkl. Befestigungsschraube, 1 Stück strain relief for cable Ø 5 - 12 mm, plastic, incl. fixing screw, 1 piece
62398804	Seilsicherung für CATania-Einlegerprofile, Länge: 20 cm, 2 Stück inkl. 4 Schrauben cable safeguard for CATania insert profiles, length 20 cm, 2 pieces incl. 4 screws
62398876	Abhängungen zur Deckenbefestigung, Metall, vernickelt, (2 x 150 cm-Drahtseile, Ø 1 mm, 2x Deckenhalter, 2x Y-Profilhalter) suspension for ceiling mount, metal, nickel-plated, (2x 150 cm wire cable, Ø 1 mm, 2x suspension brackets, 2x Y-profile holder)
62399788	Spannungsführende Seilabhängung zur Abhängung von Pendelleuchten an einem Baldachin, Metall, chrom, matt, max. Strom: 4,5 A, 2x 0,5 mm², Arbeitslast pro Seil: 4 kg (2x 230 cm-Drahtseile, Ø 1,5 mm, 4x Seilhalter, 4x Flachmutter M10x1, 2x Schrumpfschlauch 10 mm), max. Pendellänge 150 cm Voltage-carrying wire suspension for suspension of pendant luminaires from a canopy, metal, chrome, matt, max. current: 4.5 A, 2x 0.5 mm², load per wire: 4 kg (2x 230 cm wire ropes, Ø 1.5 mm, 4x cable holder, 4x flat nut M10x1, 2x shrink tubing 10 mm), max. pendant suspension length 150 cm

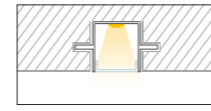

Artikel-Nr. Item no.	Länge Length
62394163	1.620 mm



ABMESSUNGEN: 65 x 39,5 mm | DIMENSIONS: 65 x 39.5 mm

PALermo BE

ZUBEHÖR | ACCESSORIES

Artikel-Nr. Item no.	Beschreibung Description
62394161	Einspeisestück, inkl. Verschraubung für Leerrohre, Stahlblech, verzinkt, pulverbeschichtet RAL 9010, Länge: 196 mm in-feed piece, incl. screw connection for empty conduits, sheet steel, powder-coated RAL 9010, length: 196 mm
62394162	Endstück, Stahlblech, verzinkt, pulverbeschichtet RAL 9010, Länge: 196 mm end piece, sheet steel, powder-coated RAL 9010, length: 196 mm
62394165	Verbinder, Stahlblech, verzinkt, zur mechanischen Verbindung vom Grundprofil mit Einspeise-, End- oder Eckstück, pulverbeschichtet RAL 9010 connector, sheet steel, for mechanical connection of basic profile with feed-in, end or corner piece, powder-coated RAL 9010
62394164	Eckstück 90°, Stahlblech, verzinkt, pulverbeschichtet RAL 9010, Schenkellängen (Außenkante): 196 mm corner piece 90°, sheet steel, powder-coated RAL 9010, side lengths (outer edge): 196 mm
62394166	Leiste (Multiplex-Siebdruckplatte) für die Befestigung des Betoneinbauprofils an der Schalung, 1.500 x 34 x 21 mm screen printing board, for fixing the concrete installation profile to the form boards, 1.500 x 34 x 21 mm
62394160	Montage-Schraubenset für 5 lfm Betoneinbauprofil, bestehend aus: 10x Schraube 4 x 55 mm, (für Montage Siebdruckplatte an Schalung); 10x Unterlegscheibe M8, 8,4 x 1,6 mm, Polyamid (für Schrauben 5 x 60 mm), 10x Schraube, 5 x 60 mm, (für Montage Betoneinbauprofil an Siebdruckplatte) assembly screw set for 5 running meters of concrete installation profile, consisting of: 10x screw 4 x 55 mm, (for mounting screen printing plate to formwork); 10x washer M8, 8.4 x 1.6 mm, polyamide (for screws 5 x 60 mm), 10x screw, 5 x 60 mm, (for mounting concrete installation profile on screen printing plate)

FERTIGLÄNGE (BEIDSEITIG GESCHLOSSEN) | PREFABRICATED LENGTH (CLOSED ON BOTH SIDES)

Artikel-Nr. Item no.	Beschreibung Description
62394168	Profil-Fertiglänge (beidseitig geschlossen) zur Integration einer PALermo-Individualleuchte mit einer Länge von 2.360 mm Abmessungen: 2.372 x 65 x 63 mm prefabricated length (closed on both sides) for integrating of a PALermo individual luminaire with a length of 2,360 mm dimensions: 2.372 x 65 x 63 mm

MONTAGE-ANIMATION INSTALLATION ANIMATION



GEEIGNETE, PROJEKTSPEZIFISCHE BARTHELME-LINEARLEUCHTEN, DIE FÜR DIESES PROFIL-SYSTEM VERWENDBAR SIND, FINDEN SIE AUF SEITE 68 |

SUITABLE, PROJECT-SPECIFIC BARTHELME LINEAR LUMINAIRES THAT CAN BE USED FOR THIS PROFILE SYSTEM CAN BE FOUND ON PAGE 68

CATania 30 UP

ABMESSUNGEN: 85 x 32 mm | DIMENSIONS: 85 x 32 mm

Artikel-Nr. Item no.	Länge Length
62394111	1.000 mm
62394112	2.010 mm
62394113	3.020 mm*
62394115	5.030 mm*

Bestellen Sie Ihr Aluminiumprofil/Kunststoffabdeckung auf Wunschlänge | Order your aluminum profile/plastic diffuser in desired length
62397000 Zuschnitt Aluminiumprofil oder Kunststoffabdeckung, je Schnitt | cut to size aluminum profile or plastic diffuser, per cut

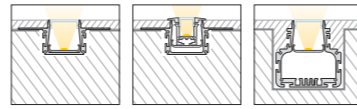

ABDECKUNGEN | DIFFUSER

ABMESSUNGEN: 27,4 x 7,9 mm | DIMENSIONS: 27.4 x 7.9 mm

Artikel-Nr. Item no.	Beschreibung Description
6239982#	Abdeckung opalweiß, PMMA, für eine homogene und blendfreie Lichtverteilung diffuser opal white, PMMA, for a homogenous and glare-free light distribution
6239985#	Abdeckung satiniert, PMMA, für eine diffuse Lichtverteilung bei gleichzeitigem Verbergen der Technik diffuser satined, PMMA, for a diffused light distribution and concealment of the technology
6239986#	Abdeckung klar, PMMA, für eine maximale Lichtausbeute bei gleichzeitigem Schutz der Technik diffuser clear, PMMA, for maximum light yield and protection of the LED strip
6239987#	Abdeckung Prisma, PMMA, zur Verringerung der Blendwirkung diffuser prisma, PMMA, to reduce the dazzling effect
6239885#	Abdeckung, Aluminium, eloxiert, z.B. zum Verbergen von Steuerungstechnik diffuser aluminium, anodised, for concealment of control technology

Bitte ersetzen Sie in der Artikel-Nr. # durch die gewünschte Länge | please replace the # in the item number with the required length
Länge | length: #=1: 1 m #=2: 2,01 m #=3: 3,02 m #=5: 5,03 m

CATania 30-Unterputzprofil für Netzteilbau, Aluminium, pressblank | CATania 30 in-wall profile for power supply integration, aluminum, mill finish

ABMESSUNGEN: 60 x 62 mm | DIMENSIONS: 60 x 62 mm

Artikel-Nr. Item no.	Länge Length
62394121	1.000 mm
62394122	2.010 mm



EINLEGER | INSERT

Artikel-Nr. Item no.	Beschreibung Description
62394131 (1 m)	CATania 30-Einleger für Unterputzprofil, Aluminium, pressblank, Abmessungen: 30,2 x 7 mm
62394132 (2 m)	CATania 30 insert for in-wall profile, aluminum, mill finish, dimensions: 30.2 x 7 mm
62394133 (3 m)	



Sowohl Aluminiumprofile als auch Kunststoffabdeckungen haben standardmäßig eine positive Längentoleranz und können somit wenige Millimeter voneinander abweichen. Diese Toleranz kann durch Artikel-Nr. 62397000 (Sägen auf Passmaß) angeglichen werden. | As a rule, both aluminium profiles and plastic diffuser have a positive length tolerance and can therefore deviate from each other by a few millimetres. This tolerance can be compensated for with article no. 62397000 (cutting to size).
Längenausdehnung bei Temperaturänderung beachten (Verarbeitungshinweise im Datenblatt). | Please consider linear extension with temperature variations (processing instructions in data sheet).

ENDKAPPEN | END CAPS

Artikel-Nr. Item no.	Beschreibung Description
62394141	Endkappen-Set, Aluminium, pressblank, 2 Stück inkl. 12 Schrauben end cap set, aluminium, mill finish, 2 pieces incl. 12 screws

ZUBEHÖR | ACCESSORIES

Artikel-Nr. Item no.	Beschreibung Description
62398802	Verbinder-Set gerade, Metall, 2 Stück inkl. 8 Madenschrauben connector set straight, metal, 2 pieces incl. 8 grub screws
62398803	Verbinder-Set 90°-Winkel, Metall, 2 Stück inkl. 8 Madenschrauben connector set 90°-angle, metal, 2 pieces incl. 8 grub screws
62398806	Profilverbinder einstellbar, für eine an- bzw. absteigende Lichtlinie, V2A-Edelstahl, 1 Stück inkl. 1 Senkkopf- und 4 Madenschrauben profile connector, adjustable, for an ascending or descending light line, 304 stainless steel, 1 piece incl. 1 countersunk head screw and 4 grub screws
62398807	Profilverbinder einstellbar, V2A-Edelstahl, 1 Stück, inkl. Madenschrauben, für eine abbiegende Lichtlinie profile connector, adjustable, for an angled light line, 304 stainless steel, 1 piece, incl. 1 countersunk head screw and 4 grub screws
62394148	1 m-Schaumstoffeinsatz, anthrazit, wiederverwendbar, zum Einlegen in das Unterputzprofil vor den Verputzarbeiten, als bündiger Abschluss zur Profilloberkante 1 m foam insert, anthracite, reusable, to be inserted into the flush-mounted profile before plastering, as a flush finish to the upper profile edge
62394143	Montagehilfe für BARdolino T in CATania 30 UP 2x Haltefedern, V2A-Edelstahl, inkl. 2 Montageplatten und 2 Schrauben Assembly aid BARdolino T for CATania 30 UP 2x retaining springs, 304 stainless steel, incl. 2 mounting plates and 2 screws

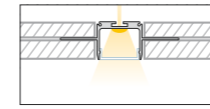

Artikel-Nr. Item no.	Länge Length
62394151	1.000 mm
62394152	2.010 mm
62394153	3.020 mm*
62394155	5.030 mm*

Bestellen Sie Ihr Aluminiumprofil/Kunststoffabdeckung auf Wunschlänge | Order your aluminum profile/plastic diffuser in desired length
62397000 Zuschnitt Aluminiumprofil oder Kunststoffabdeckung, je Schnitt | cut to size aluminum profile or plastic diffuser, per cut

CATania 30 TB

ABMESSUNGEN: 80,6 x 25,7 mm | DIMENSIONS: 80,6 x 25,7 mm



ABDECKUNGEN | DIFFUSER

ABMESSUNGEN: 27,4 x 7,9 mm | DIMENSIONS: 27.4 x 7.9 mm

Artikel-Nr. Item no.	Beschreibung Description
6239982#	Abdeckung opalweiß, PMMA, für eine homogene und blendfreie Lichtverteilung diffuser opal white, PMMA, for a homogenous and glare-free light distribution
6239985#	Abdeckung satiniert, PMMA, für eine diffuse Lichtverteilung bei gleichzeitigem Verbergen der Technik diffuser satined, PMMA, for a diffused light distribution and concealment of the technology
6239986#	Abdeckung klar, PMMA, für eine maximale Lichtausbeute bei gleichzeitigem Schutz der Technik diffuser clear, PMMA, for maximum light yield and protection of the LED strip
6239987#	Abdeckung Prisma, PMMA, zur Verringerung der Blendwirkung diffuser prisma, PMMA, to reduce the dazzling effect
6239885#	Abdeckung, Aluminium, eloxiert, z.B. zum Verbergen von Steuerungstechnik diffuser aluminium, anodised, for concealment of control technology

Bitte ersetzen Sie in der Artikel-Nr. # durch die gewünschte Länge | please replace the # in the item number with the required length
Länge | length: #=1: 1 m #=2: 2,01 m #=3: 3,02 m #=5: 5,03 m

ENDKAPPEN | END CAPS

Artikel-Nr. Item no.	Beschreibung Description
62394145	Endkappen-Set, Aluminium, pressblank, 2 Stück inkl. 4 Schrauben end cap set, aluminium, mill finish, 2 pieces incl. 4 screws

ZUBEHÖR | ACCESSORIES

Artikel-Nr. Item no.	Beschreibung Description
62398802	Profilverbinder-Set gerade, Metall, 2 Stück inkl. 8 Madenschrauben profile connector set straight, metal, 2 pieces incl. 8 grub screws
62398803	Profilverbinder-Set 90°-Winkel, Metall, 2 Stück inkl. 8 Madenschrauben connector set 90°-angle, metal, 2 pieces incl. 8 grub screws
62398806	Profilverbinder einstellbar, für eine an- bzw. absteigende Lichtlinie, V2A-Edelstahl, 1 Stück inkl. 1 Senkkopf- und 4 Madenschrauben profile connector, adjustable, for an ascending or descending light line, 304 stainless steel, 1 piece incl. 1 countersunk head screw and 4 grub screws

Sowohl Aluminiumprofile als auch Kunststoffabdeckungen haben standardmäßig eine positive Längentoleranz und können somit wenige Millimeter voneinander abweichen. Diese Toleranz kann durch Artikel-Nr. 62397000 (Sägen auf Passmaß) angeglichen werden. | As a rule, both aluminium profiles and plastic diffuser have a positive length tolerance and can therefore deviate from each other by a few millimetres. This tolerance can be compensated for with article no. 62397000 (cutting to size).
Längenausdehnung bei Temperaturänderung beachten (Verarbeitungshinweise im Datenblatt). | Please consider linear extension with temperature variations (processing instructions in data sheet).

LUGano FLIESENPROFIL | TILE PROFILE

Artikel-Nr. Item no.	Länge Length	Ecke Corner	Fliesenstärke Tile thickness	Leuchtmittel Tile thickness	Zubehör Accessories
62398132	2.000 mm	Innen Inside [1]	8 mm	AQUALUC C:URVE mini	---
62398133	3.000 mm				
62398112	2.000 mm	Außen Outside [2]	10 mm	LEDlight flex IP 66-MFC-Serie AQUALUC C:URVE (Abmessung: 10 x 18,5 mm Dimensions: 10 x 18,5 mm)	inkl. opaler Abdeckung inc. opal diffuser
62398113	3.000 mm				
62398172	2.000 mm	Innen Inside [1]	10 mm	LEDlight flex IP 66-MFC-Serie AQUALUC C:URVE (Abmessung: 10 x 18,5 mm Dimensions: 10 x 18,5 mm)	inkl. opaler Abdeckung inc. opal diffuser
62398173	3.000 mm				
62398162	2.000 mm	Außen Outside [2]	10 mm	LEDlight flex IP 66-MFC-Serie AQUALUC C:URVE (Abmessung: 10 x 18,5 mm Dimensions: 10 x 18,5 mm)	inkl. opaler Abdeckung inc. opal diffuser
62398163	3.000 mm				

Bestellen Sie Ihr Aluminiumprofil/Kunststoffabdeckung auf Wunschlänge | Order your aluminum profile/plastic diffuser in desired length
62397000 Zuschnitt Aluminiumprofil oder Kunststoffabdeckung, je Schnitt | cut to size aluminum profile or plastic diffuser, per cut

ABDECKUNGEN | DIFFUSER

Artikel-Nr. Item no.	Beschreibung Description	Artikel-Nr. Item no.	Beschreibung Description
62398152	Abdeckung opalweiß, PC, für eine homogene und blendfreie Lichtverteilung, passend für LUGano-Profil, 10 mm Fliesendicke, 2 m diffuser opal white, PC, for homogeneous and glare-free light distribution, suitable for LUGano profile, 10 mm tile thickness, 2 m	62398153	Abdeckung opalweiß, PC, für eine homogene und blendfreie Lichtverteilung, passend für LUGano-Profil, 10 mm Fliesendicke, 3 m diffuser opal white, PC, for homogeneous and glare-free light distribution, suitable for LUGano profile, 10 mm tile thickness, 3 m
6239813X	INNENECK FÜR AQUALUC C:URVE MINI 8 MM-FLIESE INNER CORNER FOR AQUALUC C:URVE MINI 8 MM TILE	6239814X	INNENECK FÜR AQUALUC C:URVE (ABMESSUNG: 10 x 18,5 mm) UND DIE LEDLIGHT FLEX IP66-MFC LED-STREIFEN 10 MM-FLIESE INNER CORNER FOR AQUALUC C:URVE (DIMENSIONS: 10 x 18,5 mm) AND THE LEDLIGHT FLEX IP66-MFC LED STRIP 10 MM TILE

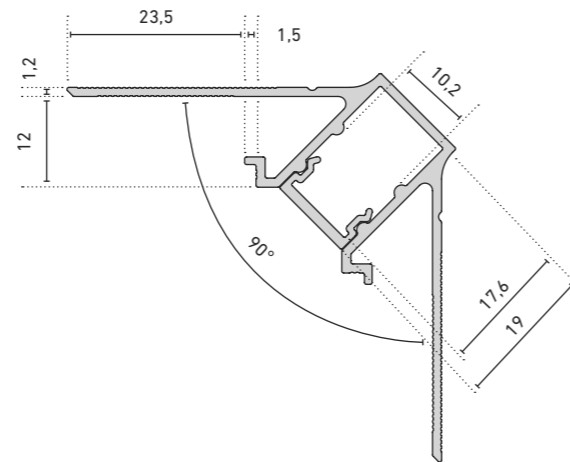
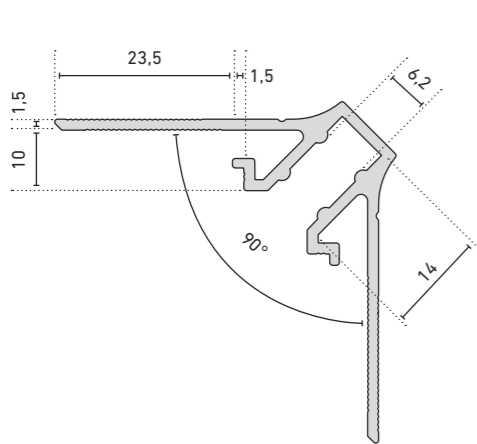

6239811X	AUSSENECK FÜR AQUALUC C:URVE MINI 8 MM-FLIESE OUTER CORNER FOR AQUALUC C:URVE MINI 8 MM TILE	6239812X	AUSSENECK FÜR AQUALUC C:URVE (ABMESSUNG: 10 x 18,5 mm) UND DIE LEDLIGHT FLEX IP66-MFC LED-STREIFEN 10 MM-FLIESE OUTER CORNER FOR AQUALUC C:URVE (DIMENSIONS: 10 x 18,5 mm) AND THE LEDLIGHT FLEX IP66-MFC LED STRIP 10 MM TILE
----------	--	----------	--

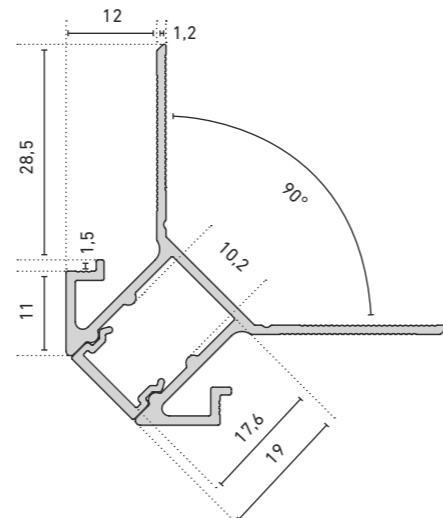
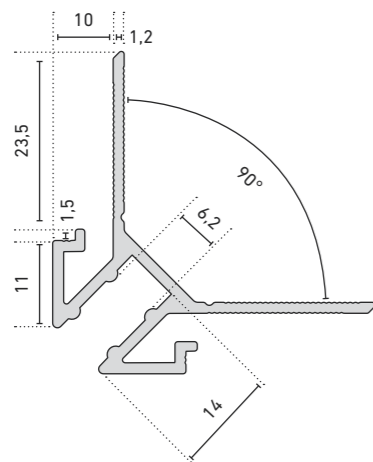

WEITERE PROFILE AUF ANFRAGE | FURTHER PROFILES ON REQUEST

BARdolino Laminato

ABMESSUNGEN; AUSSCHNITT | DIMENSIONS; CUT-OUT: 30 x 8,9 mm; 22 mm

Artikel-Nr. Item no.	Länge Length
62399591	1.000 mm
62399592	2.010 mm
62399593	3.020 mm
62399595	5.030 mm

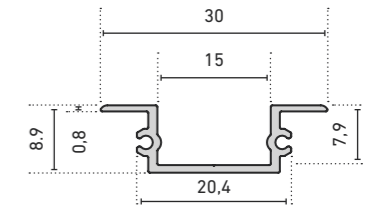
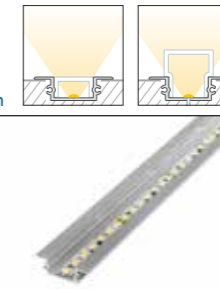

BARdolino Soffitto

ABMESSUNGEN | DIMENSIONS: 28,4 x 30 mm

Artikel-Nr. Item no.	Länge Length
62399471	1.000 mm
62399472	2.010 mm
62399473	3.020 mm
62399475	5.030 mm

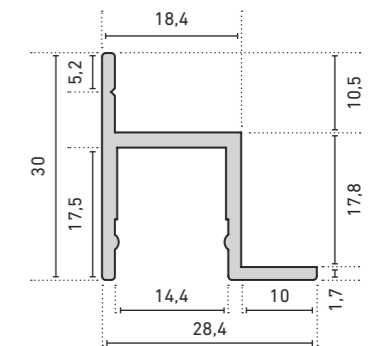

Bestellen Sie Ihr Aluminiumprofil/Kunststoffabdeckung auf Wunschlänge | Order your aluminum profile/plastic diffuser in desired length
62397000 Zuschnitt Aluminiumprofil oder Kunststoffabdeckung, je Schnitt | cut to size aluminum profile or plastic diffuser, per cut

PASSENDEN ZUBEHÖR UND ABDECKUNGEN AUF WWW.BARTHELME.DE SOWIE AUF ANFRAGE |
COMPATIBLE ACCESSORIES AND DIFFUSER ONLINE AVAILABLE AT WWW.BARTHELME.DE AND ON REQUEST

Sowohl Aluminiumprofile als auch Kunststoffabdeckungen haben standardmäßig eine positive Längentoleranz und können somit wenige Millimeter voneinander abweichen. Diese Toleranz kann durch Artikel-Nr. 62397000 (Sägen auf Passmaß) angeglichen werden. | As a rule, both aluminium profiles and plastic diffuser have a positive length tolerance and can therefore deviate from each other by a few millimetres. This tolerance can be compensated for with article no. 62397000 (cutting to size).



MUSTERKOFFER LED-PROFILE | LED PROFILE SAMPLE CASE

- » kompakt und handlich im Format, zum Aufklappen und Präsentieren
 - » LED-Profile und Abdeckungen sind einfach zu entnehmen, somit ist eine bessere Bemusterung und Begutachtung vor Ort möglich
 - » Inhalt immer mit den aktuellen und gängigen Profilen sowie Zubehör bestückt
 - » Profile/Abdeckungen à 90 mm Länge
- » compact and handy in size, easy to transport and present
 - » the LED profile and cover samples are easy to remove and replace, thereby enabling a better on-site sampling and assessment
 - » content always up to date with the latest and most common profiles and accessories
 - » profiles/covers approx. 90 mm in length

MUSTERKOFFER MIT EINER AUSWAHL AN LED-PROFILIEN SAMPLE CASE WITH RANGE OF LED PROFILES

Artikel-Nr. Item no.	Beschreibung Description
62388028	Musterkoffer LED-Profile, Abmessungen: 320 x 140 x 230 mm sample case LED profile, dimensions: 320 x 140 x 230 mm



Abb. ähnlich - abhängig von aktuellem Sortiment | similar to image - dependant on the current portfolio

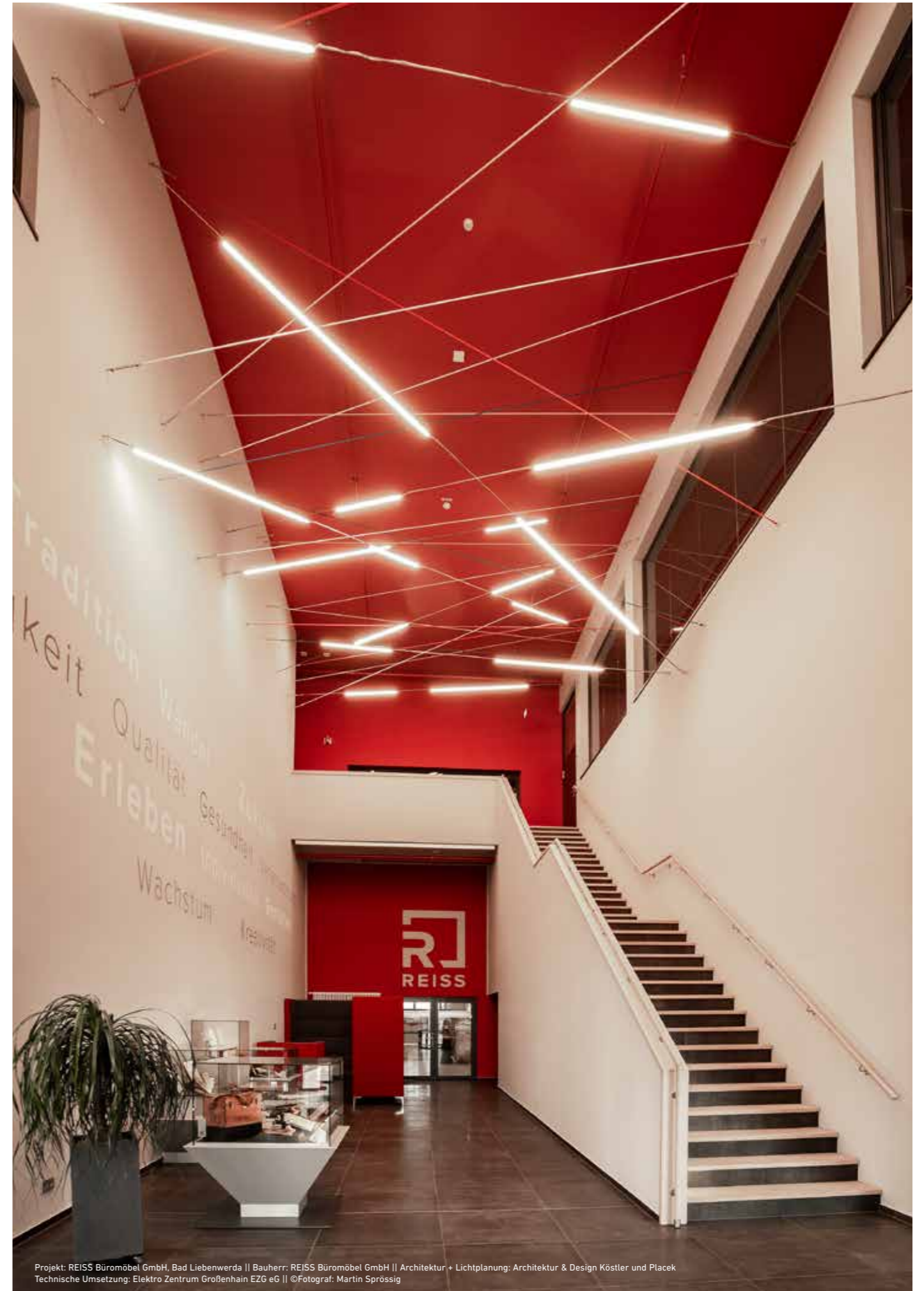

Projekt: REISS Büromöbel GmbH, Bad Liebenwerda || Bauherr: REISS Büromöbel GmbH || Architektur + Lichtplanung: Architektur & Design Köstler und Placek
Technische Umsetzung: Elektro Zentrum Großenhain EZG eG || ©Fotograf: Martin Sprössig

STEUERUNGEN | CONTROLLER

ANSTEUERUNG UND FARBREGULIERUNG
VON LED-SYSTEMEN |
CONTROL AND COLOR REGULATION OF
LED SYSTEMS

CASAMBI

CHROMOFLEX CASAMBI 238

KNX

CHROMOFLEX PRO KNX STRIPE CV 240

CHROMOFLEX PRO KNX HUTSCHIENE CV | DIN RAIL CV 240

CHROMOFLEX PRO KNX i350 - i1050 CC 240

DALI

CHROMOFLEX PRO DALI STRIPE CV 242

CHROMOFLEX PRO DALI i350 - i700 CC 242

CHROMOFLEX PRO DALI DT8 STRIPE CV 242



DALI-TOUCHPANEL 242

DMX



LINEARDRIVE 180D DMX-STEUERUNG | LINEARDRIVE 180D DMX CONTROLLER 244



RGB-TW-FUNKSTEUERUNG | WIRELESS RGB-TW CONTROLLER 246

BLUETOOTH

STRIPMAX MONOCHROME 248

STRIPMAX RGBW 248

POWER CONTROLLER V2

PWM-REPEATER 250

CHROMOFLEX CASAMBI

CASAMBI



CHROMOFLEX CASAMBI
ABMESSUNGEN | DIMENSIONS: 116 x 52 x 22 mm



ABMESSUNGEN | DIMENSIONS: 116 x 52 x 22 mm

Artikel-Nr. Item no.	Kanäle / Beschreibung Channels / Description	max. Strom / Kanal max. current / Channel	max. Leistung max. power
66000465	4-Kanal Funksteuerung, RGBW 4 channel wireless controller, RGBW	4 A (24 V DC) 2 A (48 V DC)	384 W



ZUBEHÖR | ACCESSORIES

Artikel-Nr. Item no.	Beschreibung Description
66000469	Xpress (ABMESSUNGEN DIMENSIONS: 90 x 90 x 12 mm) Der CASAMBI Xpress ist ein drahtloser Lichtschalter und eine Fernbedienung zugleich. Sie ermöglicht direkten Zugriff auf alle wichtigen Funktionen der CASAMBI-Lichtsteuerung. The Xpress is a wireless light switch and remote control at the same time. It allows direct access to all important functions of the CASAMBI light control.



- » umfangreicher Kommunikations-Standard
- » zur Steuerung von LED-Systemen via Bluetooth über Tablet oder Smartphone
- » komplett vernetzbar mit allen CASAMBI-kompatiblen Geräten
- » kompatibel mit Android (ab Version 4.4) und iOS (ab Version 7)
- » vier ansteuerbare Kanäle von monochrom bis RGBW/RGBA
- » Eingangsspannung: 10 bis 48 V DC
- » com+ gemeinsame Anode
- » kompaktes Gehäusedesign
- » vier frei belegbare CASAMBI-Tastereingänge
- » hohe PWM-Frequenz von 2 kHz
- » in Verbindung mit unseren Tunable White-LED-Streifen ist ein vorprogrammierter Tageslicht-Verlauf (HCL) abrufbar

- » comprehensive communication standard
- » for controlling LED systems via Bluetooth via tablet or smartphone
- » completely networkable with all CASAMBI compatible devices
- » compatible with Android (from version 4.4) and iOS (from version 7)
- » four controllable channels from monochrome to RGBW/RGBA
- » input voltage: 10 to 48 V DC
- » com+ common anode
- » compact housing design
- » four freely assignable CASAMBI push-button inputs
- » high PWM frequency of 2 kHz
- » in combination with our Tunable White LED strips, a pre-programmed daylight curve (HCL) can be selected

SOFTWARE VORAUSSETZUNG | SOFTWARE REQUIREMENTS

CASAMBI



CHROMOFLEX PRO KNX



STRIPE CV | HUTSCHIENE ECO CV | i350 - i1050 CC
STRIPE CV | DIN RAIL ECO CV | i350 - i1050 CC



CHROMOFLEX Pro KNX stripe CV 4-Kanal | 4 channel ABMESSUNGEN | DIMENSIONS: 182 x 52 x 22 mm



Artikel-Nr. Item no.	Kanäle / Beschreibung Channels / Description	max. Strom / Kanal max. current / Channel	max. Leistung max. power
66000374	4-Kanal, von monochrom bis RGBW/RGBA, KNX-gesteuert 4-channel, from monochrome to RGBW/RGBA, KNX control	2,2 A (24 V DC) 2,2 A (48 V DC)	212 W (24 V DC) 424 W (48 V DC)



CHROMOFLEX Pro KNX stripe ECO CV 4-Kanal (Hutschiene) | 4 channel DIN rail ABMESSUNGEN | DIMENSIONS: 91 x 71,5 x 62 mm



Artikel-Nr. Item no.	Kanäle / Beschreibung Channels / Description	max. Strom / Kanal max. current / Channel	max. Leistung max. power
66000384	4-Kanal, von monochrom bis RGBW/RGBA, KNX-gesteuert, für Hutschiene (4 TE) 4-channel, from monochrome to RGBW/RGBA, KNX control, for DIN rail (4 HP)	4,4 A (24 V DC) 2,2 A (48 V DC)	424 W (24 V DC) 424 W (48 V DC)



CHROMOFLEX Pro KNX i350 - i1050 CC 4-Kanal | 4 channel ABMESSUNGEN | DIMENSIONS: 182 x 52 x 22 mm



Artikel-Nr. Item no.	Kanäle / Beschreibung Channels / Description	max. Strom / Kanal max. current / Channel	Spannungsbereich Voltage range	max. Leistung max. power
66000378	4-Kanal, von monochrom bis RGBW/RGBA, KNX-gesteuert 4-channel, from monochrome to RGBW/RGBA, KNX control	350 mA / 500 mA / 700 mA / 1.050 mA*	10 - 48 V DC	67 W (24 V DC) 135 W (48 V DC)



* 1.050 mA nur bei 1- und 2-Kanal Lösungen | 1.050 mA only valid for 1 and 2 channel options

Hinweis: Bei Verwendung unserer Konstantstrom-Steuerungen (CC) werden Konstantspannungs-Netzteile (CV) benötigt. |
Note: When using our constant current controllers (CC), constant voltage power supply units (CV) are required.

- » zur Integration von Beleuchtung in umfangreiche Gebäude-automatisierung
- » vier ansteuerbare Kanäle von monochrom bis RGBW/RGBA
- » Farbtemperatur-Kurven speziell an Tunable White-Anwendungen angepasst
- » Eingangsspannung: 10 bis 48 V DC (je nach verwendeter Last)
- » com+ gemeinsame Anode
- » kurzschlussfest
- » Anzahl der Kanäle über ETS einstellbar
- » CHROMOFLEX KNX-Bibliotheken kostenlos auf www.barthelme.de
- » kompatibel ab ETS4

Hutschiene ECO:

- » energieeffizient durch Abschaltung der Primärseite vor dem Netzteil via integriertem Relais
- » mehr Leistung als der CHROMOFLEX Pro KNX Stripe
- » entworfen für die Montage auf einer Hutschiene in Schaltschränken oder Verteilern

- » for integration of lighting into extensive building automation systems
- » four controllable channels from monochrome to RGBW/RGBA
- » color temperature curves specially adapted to tunable white applications
- » input voltage: 10 to 48 V DC (depending on the load)
- » com+ common anode
- » short-circuit-proof
- » number of channels is configurable via ETS
- » CHROMOFLEX KNX libraries freely available on www.barthelme.de
- » compatibility from ETS4

DIN rail ECO:

- » energy efficient due to switching off of the primary side via integrated relays as soon as no channel is in use
- » more power than the CHROMOFLEX Pro KNX stripe
- » especially designed for DIN rail application in control and distribution cabinets

KNX-PARTNERSCHAFT | KNX PARTNERSHIP

KNX ist ein weltweit standardisiertes Protokoll zur Verwaltung und Automatisierung von Gebäuden. Durch seine offene Struktur erlaubt es dem Benutzer, ein voll integriertes Kontrollsystem für private und gewerbliche Gebäude zu verwalten. Als offizieller KNX-Partner bietet Barthelme ein bewährtes System mit Zukunft.

KNX is a worldwide standardised protocol for building control and automation. Given its open structure, it allows the installer the flexibility of delivering a fully-integrated control system for both commercial and residential properties. As official KNX Partner, Barthelme provides a proven system with future.

CHROMOFLEX PRO DALI

STRIPE CV | i350 | i700 CC



CHROMOFLEX Pro DALI stripe CV 4-Kanal | 4 channel
ABMESSUNGEN | DIMENSIONS: 182 x 52 x 22 mm



ABMESSUNGEN | DIMENSIONS: 182 x 52 x 22 mm

Artikel-Nr. Item no.	Kanäle / Beschreibung Channels / Description	max. Strom / Kanal max. current / Channel	max. Leistung max. power
66000444	4-Kanal, von monochrom bis RGBW/RGBA, DALI-gesteuert 4 channel from monochrome to RGBW/RGBA, DALI control	2,2 A (24 V DC) 2,2 A (48 V DC)	212 W (24 V DC) 424 W (48 V DC)
66000574	4-Kanal, von monochrom bis RGBW/RGBA, DALI DT8 kompatibel 4 channel, from monochrome to RGBW/RGBA, DALI DT8 compatible	2,2 A (24 V DC) 2,2 A (48 V DC)	212 W (24 V DC) 424 W (48 V DC)



CHROMOFLEX Pro DALI i350 - i700 CC 4-Kanal | 4 channel
ABMESSUNGEN | DIMENSIONS: 182 x 52 x 22 mm



ABMESSUNGEN | DIMENSIONS: 182 x 52 x 22 mm

Artikel-Nr. Item no.	Kanäle / Beschreibung Channels / Description	max. Strom / Kanal max. current / Channel	Spannungsbereich Voltage range	max. Leistung max. power
66000434	4-Kanal, von monochrom bis RGBW/RGBA, DALI-gesteuert 4 channel, from monochrome to RGBW/RGBA, DALI control	350 mA / 500 mA / 700 mA	10 - 48 V DC (350 mA, 500 mA) 10 - 24 V DC (700 mA)	67 W (24 V DC) 96 W (48 V DC)



Hinweis: Bei Verwendung unserer Konstantstrom-Steuerungen (CC) werden Konstantspannungs-Netzteile (CV) benötigt. |
Note: When using our constant current controllers (CC), constant voltage power supply units (CV) are required.



TOUCHPANEL DALI / DALI 2, 1- bis 4-Kanal | 1 to 4 channel
ABMESSUNGEN | DIMENSIONS: 87,7 x 87,7 x 16,5 mm



ABMESSUNGEN | DIMENSIONS: 87,7 x 87,7 x 16,5 mm

Artikel-Nr. Item no.	Kanäle / Beschreibung Channels / Description	Eingangsspannung (über DALI-Bus) * input voltage (via DALI bus) *
66000761	Touchpanel DALI 2, 1-Kanal 1 channel LED-Wandcontroller zum Einbau in Unterputzdosen LED wall controller for installation in flush-mounted boxes	9,5 - 22,5 V DC
66000762	Touchpanel DALI 2, 2-Kanal 2 channel LED-Wandcontroller zum Einbau in Unterputzdosen LED wall controller for installation in flush-mounted boxes	9,5 - 22,5 V DC
66000763	Touchpanel DALI 2, 3-Kanal 3 channel LED-Wandcontroller zum Einbau in Unterputzdosen LED wall controller for installation in flush-mounted boxes	9,5 - 22,5 V DC
66000764	Touchpanel DALI 2, 4-Kanal 4 channel LED-Wandcontroller zum Einbau in Unterputzdosen LED wall controller for installation in flush-mounted boxes	9,5 - 22,5 V DC



- » gängiger Installations-Bus im preiswerteren Segment
- » vier ansteuerbare Kanäle von monochromen bis zu RGBW-/RGBA-Anwendungen
- » Anzahl der Kanäle einstellbar
- » 230 V AC-Tastersteuerung (nur für 1-Kanal Lösungen)
- » Eingangsspannung: 10 bis 48 V DC (je nach verwendeter Last)
- » com+ gemeinsame Anode
- » Eingangsspannung: 10 bis 48 V DC (je nach verwendeter LED-Anzahl)
- » konstanter Ausgangsstrom: 350 mA / 500 mA / 700 mA

- » common installation bus in the lower-cost segment
- » four controllable channels from monochrome to RGBW/RGBA applications
- » number of channels is configurable
- » 230 V AC push-button control (only 1 channel solutions)
- » input voltage: 10 to 48 V DC (depending on the load)
- » com+ common anode
- » input voltage: 8 to 48 V DC (depending on the number of LEDs used)
- » constant current: 350 mA / 500 mA / 700 mA

ANSCHLUSSSKIZZE | INSTALLATION MANUAL



* Touchpanel erzeugt keine Busspannung, diese muss im System vorhanden sein | Touchpanel does not generate bus voltage, this must be available in the system

Alle Angaben zu minimaler und maximaler Anzahl an LEDs beziehen sich ausschließlich auf die von uns vertriebenen Power-LEDs (Typ. Vf / LED = 3,5 V DC) |
All information regarding minimum and maximum number of LEDs pertains exclusively to the Power LEDs (typ. Vf / LED = 3.5 V DC) distributed by us

LINEARDRIVE 180D

DMX-STEUERUNG | CONTROLLER

DMX

NEW

LINEARDRIVE 180D DMX-STEUERUNG | LINEARDRIVE 180D DMX CONTROLLER
 ABMESSUNGEN | DIMENSIONS: 153 x 50 x 23 mm



Artikel-Nr. Item no.	Kanäle / Beschreibung Channels / Description	max. Strom / Kanal max. current / Channel	max. Leistung max. power
66000759	4-Kanal, von monochrom bis RGBW/RGBA, DMX-gesteuert 4-channel, from monochrome to RGBW/RGBA, DMX control	1,5 A [RGBW] 2 A [RBG] 2,8 A [TW] 2,8 A [monochrome]	144 W (24 V DC) 144 W (24 V DC) 134 W (24 V DC) 67 W (24 V DC)

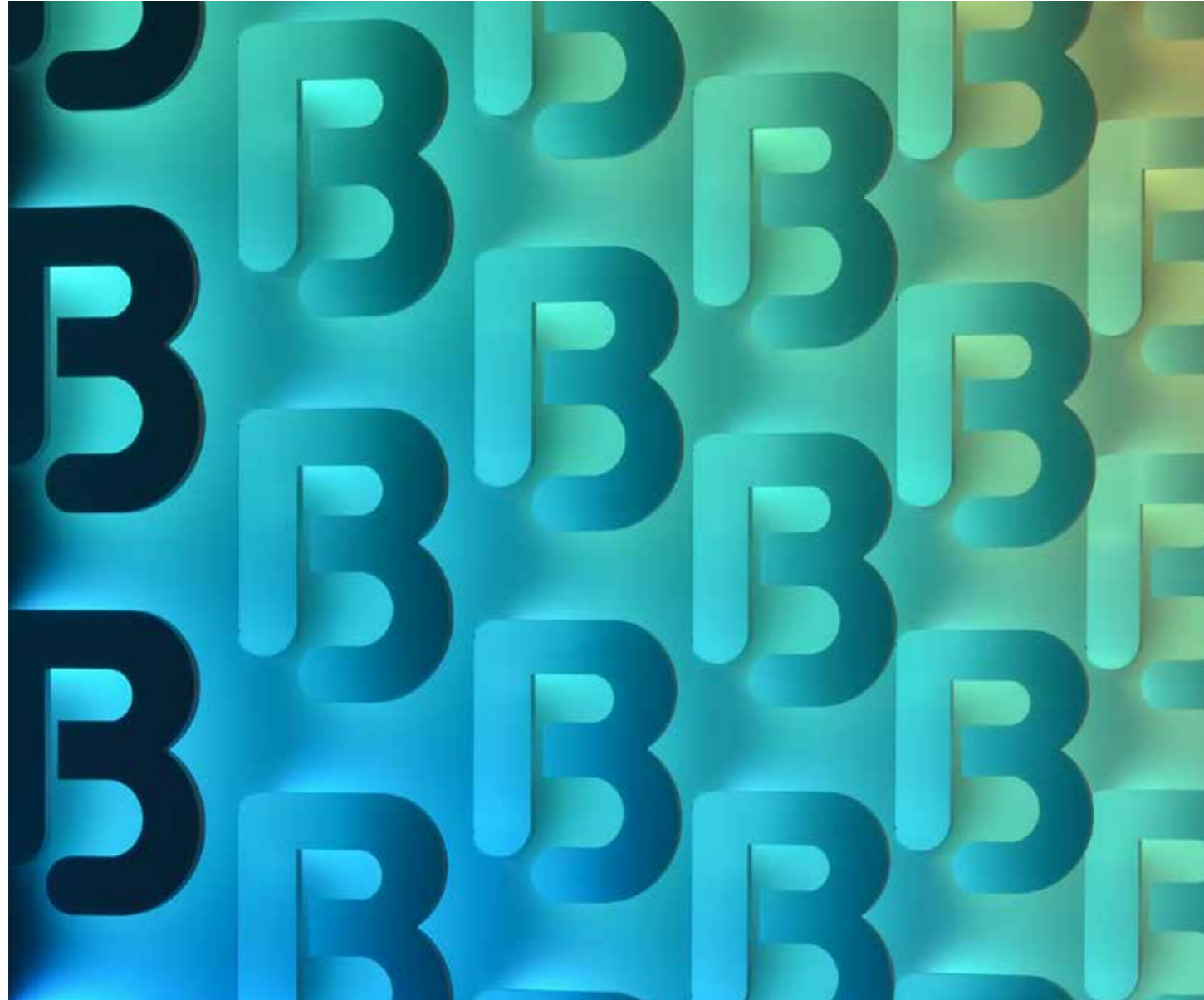

- » DMX-Standard zur Steuerung von LED-Systemen
- » komplett vernetzbar mit DMX-kompatiblen Geräten
- » Stand-Alone-Betrieb möglich
- » vier ansteuerbare Kanäle von monochrom bis RGBW
- » Eingangsspannung: 12 bis 28 V DC
- » com+ gemeinsame Anode
- » kompaktes Gehäusedesign
- » hohe PWM-Frequenz von 2,5 kHz (flimmerfrei)

- » DMX standard for controlling LED systems
- » completely networkable with DMX-compatible devices
- » stand-alone operation possible
- » four controllable channels from monochrome to RGBW
- » input voltage: 12 to 28 V DC
- » com+ common anode
- » compact housing design
- » high PWM frequency of 2.5 kHz (flicker-free)

RGB-TW-FUNKSTEUERUNG WIRELESS RGB-TW CONTROLLER



- » Farbsteuergerät für 1- bis 5-Kanal Anwendungen in einem Gerät: 1: Monochrome; 2: Tunable White; 3: RGB; 4: RGBW; 5: RGB-TW
- » ermöglicht ein einfaches Nachrüsten bereits bestehender Installationen
- » per Funk ansteuer- und vernetzbar ohne zusätzliche Verdrahtung
- » Eingangsspannung: 12 bis 36 V DC
- » com+ gemeinsame Anode
- » einfache Bedienung mittels Funk-Fernbedienungen (1- bis 5-Kanal)
 - vier unabhängige Zonen speicherbar
 - drei (1- bis 4-Kanal) bzw. vier (5-Kanal) Speicherplätze, welche individuell mit Festfarben oder Farbverläufen belegt werden können
- » optional über ein 5-Kanal Touchpanel (Einbau in Schaltdose) ansteuerbar

- » color controller for 1- to 5-channel applications in one device: 1: monochrome; 2: tunable white; 3: RGB; 4: RGBW; 5: RGB-TW
- » allows easy retrofitting of already existing installations
- » wireless controllable and networkable without additional wiring
- » input voltage: 12 to 36 V DC
- » com+ common anode
- » easy operation by wireless remote controls (1- to 5-channel)
 - four independent zones can be saved
 - three (1- to 4-channel) or four (5-channel) memory locations, which can be individually assigned with fixed colors or color gradients
- » optionally controllable via a 5-channel touch panel (installation in switch box)

NEW

RGB-TW-FUNKSTEUERUNG | WIRELESS RGB-TW CONTROLLER
ABMESSUNGEN | DIMENSIONS: 170 X 59 X 29 mm



ABMESSUNGEN | DIMENSIONS: 170 x 59 x 29 mm

Artikel-Nr. Item no.	Kanäle / Beschreibung Channels / Description	max. Strom / Kanal max. current / Channel	max. Leistung max. power
66000770	1- bis 5-Kanal Funk-Steuerung 1 to 5 channel wireless controller	5 A	600 W (24 V DC)



ZUBEHÖR | ACCESSORIES

Artikel-Nr. Item no.	Beschreibung Description
66000771	Funk-Fernbedienung: 1-Kanal, IP 20, Abmessungen: 120 x 55 x 17 mm Wireless remote control; 1 channel; IP 20; dimensions: 120 x 55 x 17 mm
66000772	Funk-Fernbedienung: 2-Kanal, IP 20, Abmessungen: 120 x 55 x 17 mm Wireless remote control; 2 channel; IP 20; dimensions: 120 x 55 x 17 mm
66000773	Funk-Fernbedienung: 3-/4-Kanal, IP 20, Abmessungen: 120 x 55 x 17 mm Wireless remote control; 3/4 channel; IP 20; dimensions: 120 x 55 x 17 mm
66000775	Funk-Fernbedienung: 5-Kanal, IP 20, Abmessungen: 153 x 52 x 19 mm Wireless remote control; 5 channel; IP 20; dimensions: 153 x 52 x 19 mm
66000774	Funk-Touchpanel; 5-Kanal, 230 V DC, IP 20, Abmessungen: 86 x 86 x 29,1 mm Wireless touch panel; 5 channel; 230 V; IP 40; dimensions: 86 x 86 x 29,1 mm





BLUETOOTH

STRIPMAX MONOCHROME | STRIPMAX RGBW

- » zur Steuerung von LED-Systemen via Bluetooth über Tablet und Smartphone oder über Taster
- » direkt in Unterputzdosen verbaubar
- » kompatibel mit Android (ab Version 4.1) und iOS (ab Version 8.0)
- » für 1-Kanal und 4-Kanal Anwendungen
- » Eingangsspannung: 12 bis 24 V DC
- » com+ gemeinsame Anode
- » PWM-Frequenz von 800 Hz

- » for controlling LED systems via Bluetooth via tablet and smartphone or via push button
- » can be installed directly in flush-mounted boxes
- » compatible with Android (from version 4.1) and iOS (from version 8.0)
- » for 1-channel and 4-channel applications
- » input voltage: 12 to 24 V DC
- » com+ common anode
- » PWM frequency of 800 Hz



ABMESSUNGEN | DIMENSIONS: 47 x 46 x 18 mm

Artikel-Nr. Item no.	Kanäle Beschreibung Channels Description	Spannungsbereich Voltage range	max. Strom max. current	max. Leistung max. power
66003007	1-Kanal Funkdimmer 1 channel wireless dimmer	12 - 24 V DC	6 A	144 W
66003008	4-Kanal Funkdimmer für RGB, RGBW/RGBA-Anwendungen 4-channel wireless dimmer for RGB, RGBW/RGBA applications	12 - 24 V DC	4 x 2 A	192 W



SOFTWARE VORAUSSETZUNG | SOFTWARE REQUIREMENTS



POWER CONTROLLER V2

- » konfigurierbarer 1-Kanal Power Controller für drei unterschiedliche Ansteuermöglichkeiten, mit:
 - potenzialfreiem Taster (PUSH-DIM-Funktion)
 - ohmschen Potenziometer (0 bis 10 V DC)
 - elektronischem Potenziometer (1 bis 10 V DC)
- » mit Memory-Funktion (speichert zuletzt eingestellte Werte)
- » für 12- und 24 V DC-Anwendungen
- » PWM-Frequenz von 2 kHz gewährleistet flickerfreien Betrieb von dimmbaren LEDs mit Konstanzspannung
- » kleine Baugröße (100 x 29 x 13 mm)
- » zur Montage auf oder in Möbel geeignet (MM-Zeichen)

- » configurable 1-channel power controller for three different control options, with:
 - potential-free pushbutton (PUSH-DIM function)
 - ohmic potentiometer (0 to 10 V DC)
 - electronic potentiometer (1 to 10 V DC)
- » with memory function (stores last set values)
- » for 12 and 24 V DC applications
- » PWM frequency of 2 kHz ensures flicker-free operation of dimmable LEDs with constant voltage
- » compact size (100 x 29 x 13 mm)
- » suitable for mounting on or in furniture (MM mark)



ABMESSUNGEN | DIMENSIONS: 100 x 29 x 13 mm

Artikel-Nr. Item no.	Kanäle / Beschreibung Channels / Description	max. Strom / Kanal max. current / Channel	max. Leistung max. power
66000057	1 - Kanal Dimmer 1 - channel dimmer	10 A	240 W (24 V DC)



PWM-REPEATER

- » 4-Kanal PWM-Repeater
 - » überträgt PWM-Signale von einem LED-Streifen auf den nächsten
 - » ermöglicht den Betrieb von mehreren LED-Streifen mit nur einem Steuergerät
 - » Integration in verschiedene LED-Profile möglich
 - » leitet Frequenzen von bis zu 20 kHz weiter
 - » Eingangsspannung: 10 bis 48 V DC
 - » com+ gemeinsame Anode
- » 4 channel PWM repeater
 - » transmits PWM signals from one LED strip to the next
 - » enables the operation of several LED strips with only one control unit
 - » integration is possible in different profiles
 - » relays frequencies up to 20 kHz
 - » input voltage: 10 to 48 V DC
 - » com+ common anode



ABMESSUNGEN | DIMENSIONS: 180 x 17 x 20 mm

Artikel-Nr. Item no.	Kanäle / Beschreibung Channels / Description	max. Strom / Kanal max. current / Channel	max. Leistung max. power
66000059	4-Kanal PWM-Repeater 4-channel PWM repeater	4 A (24 V DC) 2 A (48 V DC)	384 W

SCHALTBILD | CIRCUIT DIAGRAM

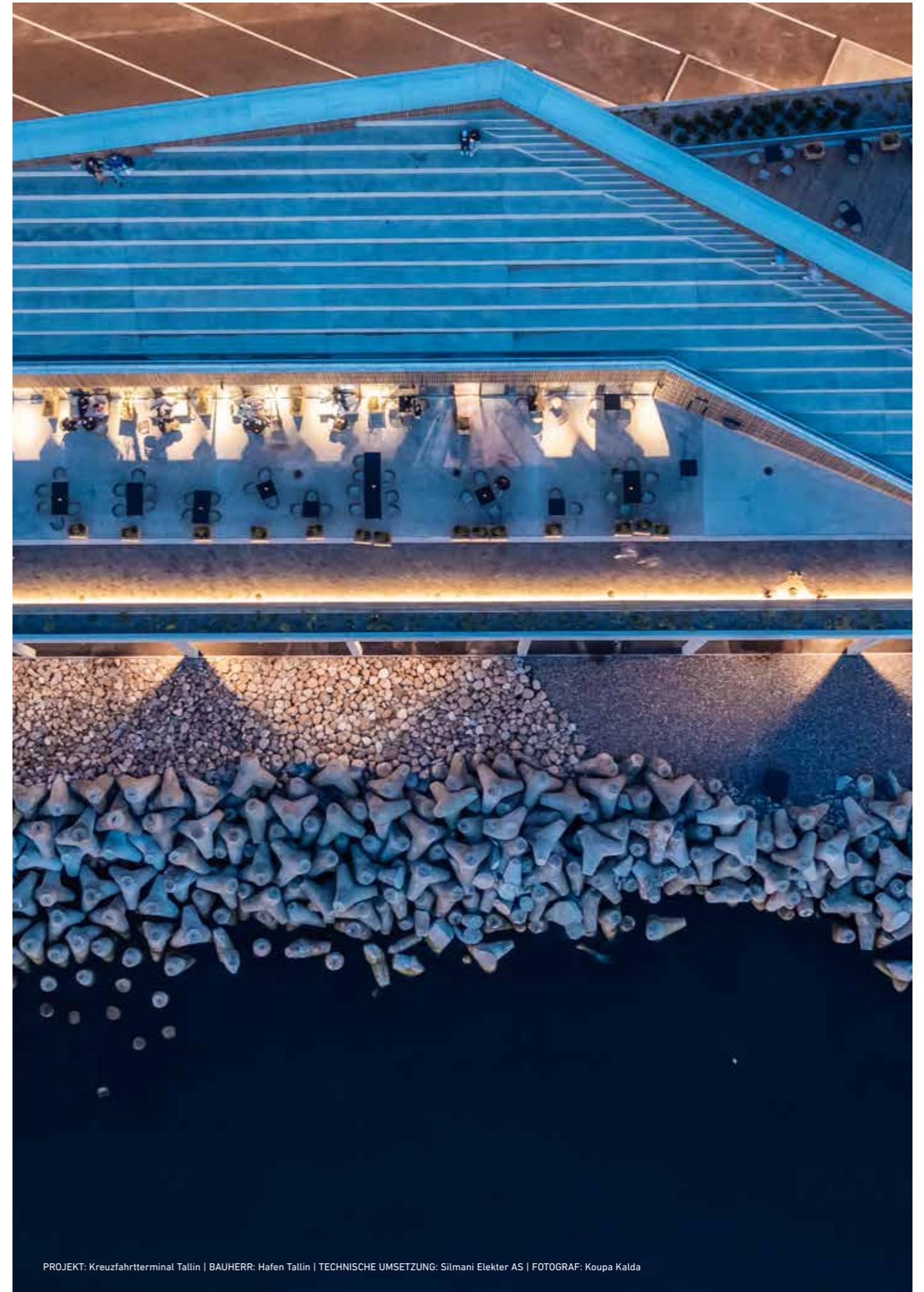
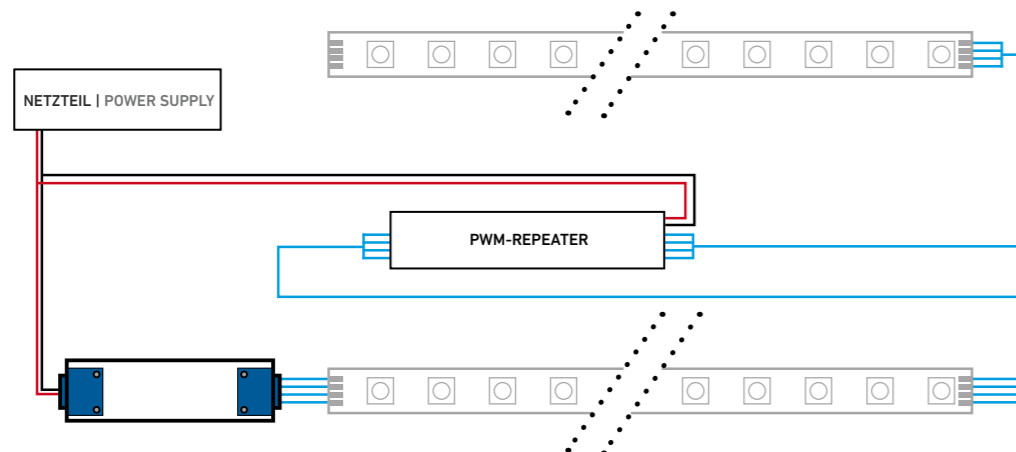

PROJEKT: Kreuzfahrtterminal Tallin | BAUHERR: Hafen Tallin | TECHNISCHE UMSETZUNG: Silmani Elekter AS | FOTOGRAF: Koupa Kalda



NETZTEILE & KONVERTER | POWER SUPPLIES & CONVERTERS

SICHERER BETRIEB. SAFE OPERATION.

PROJEKT: Køge North Station | ARCHITEKTUR: Cobe, DISSING+WEITLING architecture, COWI, Bladt Industries | LICHTPLANUNG: Relight ApS | FOTOGRAF: Rasmus Hjortshøj
COASTPROJEKT: Køge North Station | ARCHITEKTUR: Cobe, DISSING+WEITLING architecture, COWI, Bladt Industries | LICHTPLANUNG: Relight ApS | FOTOGRAF: Rasmus Hjortshøj - COAST

NETZTEILE 24 V DC / CV POWER SUPPLIES 24 V DC / CV	254
NETZTEILE 48 V DC / CV POWER SUPPLIES 48 V DC / CV	257
NETZTEILE 12 V DC / CV POWER SUPPLIES 12 V DC / CV	258
EINSCHALTSTROMBEGRENZER INRUSH-CURRENT LIMITER	259
ÜBERSpannungSSCHUTZ SURGE PROTECTION	259
DC/DC-WANDLER DC/DC CONVERTERS	259
SICHERUNGSHALTER FUSE CARRIERS	259
NETZANSCHLUSSSTECKER MAIN PLUGS	259
KONVERTER CV / CC CONVERTERS CV / CC	260
POWER-LED-KONVERTER CC 350 mA POWER LED CONVERTERS CC 350 mA	261
POWER-LED-KONVERTER CC 700 mA POWER LED CONVERTERS CC 700 mA	262
KONVERTER AUSGANGSSTROM EINSTELLBAR CONVERTERS OUTPUT CURRENT SWITCHABLE	263

NETZTEILE (INNENBEREICH) | POWER SUPPLIES (INDOOR)

24V CV

Artikel-Nr. Item no.	max. Leistung max. power	max. Strom max. current	Abmessungen Dimensions	Geeigneter Netzanschluss Suitable mains connection s. Seite 259 s. page 259	Beschreibung Description	
66000500	10,5 W	0,44 A	70 x 42 x 20 mm	LEDKAB34 2-polig 2 pole Eurostecker Euro plug		
66002412	12 W	0,5 A	Ø 51 x 55 x 32 mm	2-polig 2 pole		
66000124	13 W	0,54 A	158 x 22 x 19 mm	LEDKAB34 2-polig 2 pole Eurostecker Euro plug		
66000232	20 W	0,83 A	146 x 55 x 19 mm	LEDKAB34 2-polig 2 pole Eurostecker Euro plug		
66000231	24 W	1 A	72 x 34 x 90 mm	enthalten included		
66000131	24 W	1 A	72 x 34 x 90 mm	enthalten included		
66000222	26,4 W	1,1 A	Ø 54 x 33 mm	9 cm-Kabel, 2-polig 9 cm cable, 2 pole		
66000312	36 W	1,5 A	129 x 75 x 32 mm	LEDKAB41 3-polig 3 pole Schukostecker Schuko plug		
62517600	36 W	1,5 A	157 x 42 x 32 mm	LEDKAB34 2-polig 2 pole Eurostecker Euro plug		
66000233	60 W	2,5 A	93,5 x 35 x 51,5 mm	enthalten included		
66000315	60 W	2,5 A	280 x 30 x 22 mm	3-polig 3 pole		
66000319	60 W	2,5 A	298 x 30 x 17 mm	2-polig 2 pole		
66000313	60 W	2,5 A	173 x 77 x 31 mm	LEDKAB41 3-polig 3 pole Schukostecker Schuko plug		
66004750	70 W	2,9 A	225 x 60 x 36 mm	LEDKAB41 3-polig 3 pole Schukostecker Schuko plug		

¹⁾ passend: Anschluss-Buchse, Art.-Nr. 50990014, siehe Seite 185 | compatible connecting socket: item no. 50990014, see page 185
²⁾ passend: Anschluss-Buchse, Art.-Nr. 50990015, siehe Seite 185 | compatible connecting socket: item no. 50990015, see page 185

NETZTEILE (INNENBEREICH) | POWER SUPPLIES (INDOOR)

24V CV

Artikel-Nr. Item no.	max. Leistung max. power	max. Strom max. current	Abmessungen Dimensions	Geeigneter Netzanschluss Suitable mains connection s. Seite 259 s. page 259	Beschreibung Description	
66001075	12 - 75 W	0,5 - 3,1 A	185 x 60 x 31 mm	2-polig 2 pole		
66000314	100 W	4,2 A	181 x 88 x 36 mm	LEDKAB41 3-polig 3 pole Schukostecker Schuko plug		
66000316	100 W	4,16 A	360 x 30 x 22 mm	3-polig 3 pole		
66000320	100 W	4,17 A	298 x 30 x 17 mm	2-polig 2 pole		
66001012	12 - 120 W	0,5 - 5 A	223 x 64 x 32 mm	3-polig 3 pole		
66000128	150 W	6,25 A	240 x 60 x 49 mm	LEDKAB41 3-polig 3 pole Schukostecker Schuko plug		
66000321	200 W	8,33 A	384 x 30 x 22 mm	2-polig 2 pole		

24V CV

NETZTEILE HUTSCHIENE (INNENBEREICH) | POWER SUPPLIES DIN RAIL (INDOOR)

Artikel-Nr. Item no.	max. Leistung max. power	max. Strom max. current	Abmessungen Dimensions	Anschlussart Connection type	Beschreibung Description	
66000650	36 W	1,5 A	35 x 90 x 54,5 mm	2-polig 2 pole		
66000651	60 W	2,5 A	52,5 x 90 x 54,5 mm	2-polig 2 pole		
66000652	100 W	4,2 A	70 x 90 x 54,5 mm	2-polig 2 pole		
66000655	150 W	6,25 A	105 x 90 x 54,5 mm	2-polig 2 pole		
66000657	240 W	10 A	63 x 125 x 114 mm	3-polig 3 pole		
66000659	480 W	20 A	88,5 x 125,2 x 128,5 mm	3-polig 3 pole		

NETZTEILE (AUSSENBEREICH) | POWER SUPPLIES (OUTDOOR)

24V CV

Artikel-Nr. Item no.	max. Leistung max. power	max. Strom max. current	Abmessungen Dimensions	Anschlussart Connection type	Beschreibung Description	
66004434	13 W	0,54 A	182 x 20 x 20 mm	12 cm-Kabel / 2-polig 12 cm cable / 2 pole	100-264 VAC 176-264 VDC IP65	
66000213	20 W	0,8 A	145 x 38,5 x 28 mm	32 cm-Kabel / 2-polig 32 cm cable / 2 pole	90-277 VAC 127-392 VDC IP64	
NT64024030	30 W	1,25 A	145 x 47 x 30 mm	32 cm-Kabel / 2-polig 32 cm cable / 2 pole	90-295 VAC 127-417 VDC IP64	
66000214	60 W	2,5 A	171 x 61,5 x 36,8 mm	32 cm-Kabel / 3-polig 32 cm cable / 3 pole	90-305 VAC 127-431 VDC IP65	
66003060	60 W	2,5 A	150 x 53 x 35 mm	30 cm-Kabel / 2-polig 30 cm cable / 2 pole	90-305 VAC 127-431 VDC IP67 DALI	
66002060	60 W	2,5 A	150 x 53 x 35 mm	30 cm-Kabel / 2-polig 30 cm cable / 2 pole	90-305 VAC 127-431 VDC IP67 CASAMBI	
66000215	75 W	3,15 A	180 x 63 x 35,5 mm	32 cm-Kabel / 3-polig 32 cm cable / 3 pole	100-305 VAC 142-431 VDC IP67	
66000216	96 W	4 A	220 x 68 x 38,8 mm	32 cm-Kabel / 3-polig 32 cm cable / 3 pole	90-305 VAC 127-431 VDC IP65	
66000217	96 W	4 A	199 x 63 x 35,5 mm	32 cm-Kabel / 3-polig 32 cm cable / 3 pole	100-305 VAC 142-431 VDC IP67	
66003120	120 W	5 A	191 x 63 x 38 mm	30 cm-Kabel / 2-polig 30 cm cable / 2 pole	90-305 VAC 127-431 VDC IP67 DALI	
66002120	120 W	5 A	191 x 63 x 38 mm	30 cm-Kabel / 2-polig 30 cm cable / 2 pole	90-305 VAC 127-431 VDC IP67 CASAMBI	
66000218	150 W	6,25 A	219 x 63 x 35,5 mm	32 cm-Kabel / 3-polig 32 cm cable / 3 pole	100-305 VAC 142-431 VDC IP67	
66000219	150 W	6,3 A	228 x 68 x 38,8 mm	32 cm-Kabel / 3-polig 32 cm cable / 3 pole	90-305 VAC 127-431 VDC IP65	
66002424	240 W	10 A	228 x 68 x 39 mm	32 cm-Kabel / 3-polig 32 cm cable / 3 pole	90-305 VAC 127-431 VDC IP65 F	
66000220	240 W	10 A	244 x 71 x 35,5 mm	32 cm-Kabel / 3-polig 32 cm cable / 3 pole	100-305 VAC 142-431 VDC IP67	
66002432	320 W	13,3 A	252 x 90 x 44 mm	32 cm-Kabel / 3-polig 32 cm cable / 3 pole	90-305 VAC 127-431 VDC IP65	
66002460	600 W	25 A	280 x 144 x 48,5 mm	30 cm-Kabel / 3-polig 30 cm cable / 3 pole	90-305 VAC 127-431 VDC IP65	

NETZTEILE (INNENBEREICH) | POWER SUPPLIES (INDOOR)

48V CV

Artikel-Nr. Item no.	max. Leistung max. power	max. Strom max. current	Abmessungen Dimensions	Anschlussart Connection type	Beschreibung Description	
66004407	70 W	1,46 A	225 x 60 x 36 mm	LEDKAB41 3-polig, Schuko stecker 3 pole, Schuko plug	198-264 VAC 176-264 VDC IP20	
66004415	150 W	3,13 A	240 x 60 x 49 mm	LEDKAB41 3-polig, Schuko stecker 3 pole, Schuko plug	198-264 VAC IP20	

48V CV

NETZTEILE HUTSCHIENE (INNENBEREICH) | POWER SUPPLIES DIN RAIL (INDOOR)

Artikel-Nr. Item no.	max. Leistung max. power	max. Strom max. current	Abmessungen Dimensions	Anschlussart Connection type	Beschreibung Description	
66000653	100 W	2,1 A	70 x 90 x 54,5 mm	2-polig 2 pole	85-264 VAC 120-370 VDC für Kleinverteiler-Einbau; sekundärseitig feinjustierbar installation in compact distributors; finely adjustable on the secondary side	
66000656	150 W	3,2 A	105 x 90 x 54,5 mm	2-polig 2 pole	85-264 VAC 120-370 VDC für Kleinverteiler-Einbau; sekundärseitig feinjustierbar installation in compact distributors; finely adjustable on the secondary side	
66000658	240 W	5 A	63 x 125 x 114 mm	3-polig 3 pole	90-264 VAC 127-370 VDC sekundärseitig feinjustierbar finely adjustable on the secondary side	
66000660	480 W	10 A	88,5 x 125,2 x 128,5 mm	3-polig 3 pole	90-264 VAC 127-370 VDC sekundärseitig feinjustierbar finely adjustable on the secondary side	













48V CV

NETZTEILE (AUSSENBEREICH) | POWER SUPPLIES (OUTDOOR)

Artikel-Nr. Item no.	max. Leistung max. power	max. Strom max. current	Abmessungen Dimensions	Anschlussart Connection type	Beschreibung Description	
66004806	60 W	1,3 A	171 x 62 x 37 mm	32 cm-Kabel / 3-polig 32 cm cable / 3 pole	90-305 VAC 127-431 VDC IP65 sekundärseitig feinjustierbar finely adjustable on the secondary side	
66000221	96 W	2 A	220 x 68 x 38,8 mm	32 cm-Kabel / 3-polig 32 cm cable / 3 pole	90-305 VAC 127-431 VDC IP65 sekundärseitig feinjustierbar finely adjustable on the secondary side	
66004815	150 W	3,2 A	228 x 68 x 39 mm	32 cm-Kabel / 3-polig 32 cm cable / 3 pole	90-305 VAC 127-431 VDC IP65 sekundärseitig feinjustierbar finely adjustable on the secondary side	
66004824	240 W	5 A	244 x 68 x 39 mm	32 cm-Kabel / 3-polig 32 cm cable / 3 pole	90-305 VAC 127-431 VDC IP65 sekundärseitig feinjustierbar finely adjustable on the secondary side	
66004832	320 W	6,7 A	252 x 90 x 44 mm	32 cm-Kabel / 3-polig 32 cm cable / 3 pole	90-305 VAC 127-431 VDC IP65 sekundärseitig feinjustierbar finely adjustable on the secondary side	

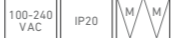

NETZTEILE (INNENBEREICH) | POWER SUPPLIES (INDOOR)

12 V CV

Artikel-Nr. Item no.	max. Leistung max. power	max. Strom max. current	Abmessungen Dimensions	Geeigneter Netzanschluss Suitable mains connection s. Seite 259 s. page 259	Beschreibung Description
66004154	10 W	0,82 A	76 x 36 x 18 mm	15 cm-Kabel, 2-polig 15 cm cable, 2 pole	 
66001212	12 W	1 A	Ø 51 x 55 x 32 mm	2-polig 2 pole	 Netzteil für Montage in Unterputzdose power supply for in-wall socket 
66000230	24 W	2 A	72 x 34 x 90 mm	enthalten included	 Steckernetzteil weiß, mit 1,5 m-Kabel und Stecker Ø 2,1 mm ¹⁾ plug-in power supply, white, with 1,5 m cable and plug Ø 2,1 mm ¹⁾ 
66000130	24 W	2 A	72 x 34 x 90 mm	enthalten included	 Steckernetzteil schwarz, mit 1,5 m-Kabel und Stecker Ø 2,1 mm ¹⁾ plug-in power supply black, with 1,5 m cable and plug Ø 2,1 mm ¹⁾ 
66000212	36 W	3 A	129 x 75 x 32 mm	LEDKAB41 3-polig, Schuko stecker 3 pole, Schuko plug	 
66004758	70 W	5,8 A	240 x 60 x 49 mm	LEDKAB41 3-polig, Schuko stecker 3 pole, Schuko plug	 







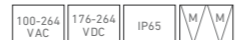

NETZTEILE HUTSCHIENE (INNENBEREICH) | POWER SUPPLIES DIN RAIL (INDOOR)

12 V CV

Artikel-Nr. Item no.	max. Leistung max. power	max. Strom max. current	Abmessungen Dimensions	Anschlussart Connection type	Beschreibung Description
66000654	136 W	11,3 A	105 x 90 x 54,5 mm	2-polig 2 pole	 für Kleinverteiler-Einbau installation in compact distributors  Abb. ähnlich reference image

NETZTEILE (AUSSENBEREICH) | POWER SUPPLIES (OUTDOOR)



12 V CV

Artikel-Nr. Item no.	max. Leistung max. power	max. Strom max. current	Abmessungen Dimensions	Anschlussart Connection type	Beschreibung Description
66004432	13 W	1,08 A	182 x 20 x 20 mm	12 cm-Kabel / 2-polig 12 cm cable / 2 pole	 
66000705	40 W	3,33 A	171 x 61,5 x 36,8 mm	32 cm-Kabel / 3-polig 32 cm cable / 3 pole	 sekundärseitig feinjustierbar finely adjustable on the secondary side 
66000706	60 W	5 A	195,6 x 61,5 x 38,8 mm	32 cm-Kabel / 3-polig 32 cm cable / 3 pole	 sekundärseitig feinjustierbar finely adjustable on the secondary side 
66000707	120 W	10 A	220 x 68 x 38,8 mm	32 cm-Kabel / 3-polig 32 cm cable / 3 pole	 sekundärseitig feinjustierbar finely adjustable on the secondary side 

¹⁾ passend: Anschluss-Buchse, Art.-Nr. 50990014, siehe Seite 185 | compatible connecting socket: item no. 50990014, see page 185

ZUBEHÖR | ACCESSORIES

EINSCHALTSTROMBEGRENZER | INRUSH-CURRENT LIMITER

Artikel-Nr. Item no.	Beschreibung Description
66001600	Einschaltstrombegrenzer 16 A, durch präzise und wiederholgenaue Begrenzung der Einschaltströme können deutlich mehr LED-Netzteile je Leitungsschutzschalter betrieben werden, die Installationskosten können so um bis zu 70 % reduziert werden, Montage auf Hutschiene, Abmessungen: 36,5 x 62 x 110 mm 16 A inrush-current limiter, through accurate and repeat accuracy of the inrush-current more circuit breaker per power supply can be controlled, installation costs can be reduced up to 70 %, assembly on DIN rail, dimensions: 36.5 x 62 x 110 mm 
66001610	Zum Schutz des LED-Systems vor Überspannungen. Überspannungsschutz 230 V AC, Parallelverdrahtung, IP 65, Abmessungen: 60 x 60 x 24 mm to protect the LED system from excess voltage. Surge protection 230 V AC, parallel wiring, IP 65, dimensions: 60 x 60 x 24 mm 
66001611	Zum Schutz des LED-Systems vor Überspannungen. Überspannungsschutz 230 V AC, Reihen- oder Parallelverdrahtung, IP 20, max. 16 A (Reihenverdrahtung nur in Verbindung mit dem Einschaltstrombegrenzer Artikel-Nr. 66001600), Abmessungen: 69 x 60 x 24 mm to protect the LED system from excess voltage. Surge protection 230 V AC, series or parallel wiring, IP 20, max. 16 A (series only in combination with the current limiter item no. 66001600), dimensions: 69 x 60 x 24 mm 

ÜBERSpannungSSCHUTZ | SURGE PROTECTION

DC/DC-WANDLER | DC/DC CONVERTER

Artikel-Nr. Item no.	max. Leistung max. power	max. Strom max. current	Abmessungen Dimensions	Eingangsspannung Input voltage	Ausgangsspannung Output voltage
66000703	50 W	2,1 A	159 x 97 x 38 mm	9 - 18 V DC	24 V DC
66000704	50 W	2,1 A	159 x 97 x 38 mm	19 - 36 V DC	24 V DC





SICHERUNGSHALTER | FUSE CARRIER

Artikel-Nr. Item no.	Beschreibung Description
63300010	Sicherungshalter für Sicherung bis 10 A, transparent ohne Zuleitung, Bemessungsspannung: 250 V AC, Abmessungen: 16,5 x 91 mm fuse carrier for up to 10 A safety fuse, transparent without feed cable, rating: 250 V AC, dimensions: 16.5 x 91 mm 
63100002	Feinsicherung 6,3 x 32 mm, 2 A, passend zu Artikel-Nr. 63300010 fuse 6.3 x 32 mm, 2 A, suitable for item no. 63300010
63100004	Feinsicherung 6,3 x 32 mm, 4 A, passend zu Artikel-Nr. 63300010 fuse 6.3 x 32 mm, 4 A, suitable for item no. 63300010
63100006	Feinsicherung 6,3 x 32 mm, 6 A, passend zu Artikel-Nr. 63300010 fuse 6.3 x 32 mm, 6 A, suitable for item no. 63300010
63100008	Feinsicherung 6,3 x 32 mm, 8 A, passend zu Artikel-Nr. 63300010 fuse 6.3 x 32 mm, 8 A, suitable for item no. 63300010
63100110	Feinsicherung 6,3 x 32 mm, 10 A, passend zu Artikel-Nr. 63300010 fuse 6.3 x 32 mm, 10 A, suitable for item no. 63300010



NETZANSCHLUSSSTECKER | MAINS PLUG

Artikel-Nr. Item no.	Beschreibung Description
LEDKAB34	Netzanschlussleitung mit Eurostecker, PVC, weiß, 2x 0,75 mm ² , 2,0 m connection cable with Euro plug, white, PVC, 2x0,75 mm ² , 2.0 m 
LEDKAB41	Netzanschlussleitung mit Schuko stecker, PVC, weiß, 3x 0,75 mm ² , 1,5 m connection cable with Schuko plug, PVC, white, 3x 0.75 mm ² , 1.5 m 

KONVERTER | CONVERTERS

CV CC

Artikel-Nr. Item no.	Ausgang Output	max. Leistung max. power	Geeigneter Netzstecker Suitable mains plug	Abmessungen Dimensions	Beschreibung Description
LEDTREIB66	10 V DC	10 W (max. 1 A)	LEDKAB34, Eurostecker, 2-polig LEDKAB34, Euro plug, 2 pole	110 x 52 x 24 mm	<p>Ausgang über DIP-Schalter einstellbar, dimmbar 1 - 10 V DC und potentialfreier Taster output selection by DIP switch, dimmmable 1 - 10 V DC and potential-free switch</p>
	12 V DC	12 W (max. 1 A)			
	24 V DC	20 W (max. 0,9 A)			
	350 mA	11 W (3 - 32 V DC)			
	700 mA	22 W (3 - 32 V DC)			
66004680	24 V DC	20 W (max. 0,9 A)	LEDKAB41, Eurostecker, 3-polig LEDKAB41, Euro plug, 3 pole	237 x 30 x 21 mm	<p>Universal-Konverter, 32 W, dimmbar 1 - 10 V DC & Push, nur geeignet zur Integration in LED-Leuchtenprofilen universal converter, 32 W, dimmable 1 - 10 V DC & push, only suitable for integration in luminaire profiles</p>
	350 mA	17 W (max. 47 V DC)			
	500 mA	24 W (max. 47 V DC)			
	700 mA	32 W (max. 47 V DC)			
66004260	12 V DC	10 W (max. 0,9 A)	LEDKAB34, Eurostecker, 2-polig LEDKAB34, Euro plug, 2 pole	166 x 47 x 35 mm	<p>Universal-Konverter, 32 W, dimmbar über Phasen- und -abschnitt, 5 Einstellungen für Ausgangsströme möglich universal converter, 32 W, dimmable, leading phase angle and trailing phase angle, 5 settings for output current possible</p>
	24 V DC	20 W (max. 0,9 A)			
	350 mA	17 W (max. 47 V DC)			
	700 mA	32 W (max. 43 V DC)			
66004100					<p>1,5 m-Leitung zum Synchronisieren von Konvertern (passend für Artikel-Nr.: 66004680 / 66004260 / 66007413), max. sind 10 Konverter einer Baureihe vernetzbar 1.5 m cable for synchronizing converters (suitable for item no.: 66004680 / 66004260 / 66007413), max. 10 converters of one series can be networked</p>

Artikel-Nr. Item no.	Ausgang Output	max. Leistung max. power	Geeigneter Netzstecker Suitable mains plug	Abmessungen Dimensions	Beschreibung / Eingang Description / Input
66004400	350 mA	15 W (max. 43 V DC)	LEDKAB34, Eurostecker, 2-polig LEDKAB34, Euro plug, 2 pole	110 x 52 x 22 mm	<p>Universal-Konverter, 20 W, dimmbar 1 - 10 V DC & Push-Ausgang über DIP-Schalter einstellbar universal converter, 20 W, dimmable 1 - 10 V DC & push output selection by DIP switch</p>
	500 mA	20 W (max. 43 V DC)			
	550 mA	20 W (max. 43 V DC)			
	700 mA	20 W (max. 36 V DC)			
	850 mA	20 W (max. 24 V DC)			
	900 mA	20 W (max. 22 V DC)			
	12 V DC	10 W (max. 0,9 A)			
	24 V DC	20 W (max. 0,9 A)			

Artikel-Nr. Item no.	Ausgang Output	max. Leistung max. power	Geeigneter Netzstecker Suitable mains plug	Abmessungen Dimensions	Beschreibung / Eingang Description / Input
66004401	250 mA	10 W (max. 43 V DC)	LEDKAB34, Eurostecker, 2-polig LEDKAB34, Euro plug, 2 pole	110 x 52 x 22 mm	<p>Universal-Konverter, 20 W, dimmbar über DALI mit DIP-Schalter einstellbar universal converter, 20 W, dimmable with DALI, selection via DIP switch</p>
	350 mA	15 W (max. 43 V DC)			
	400 mA	17 W (max. 43 V DC)			
	450 mA	19 W (max. 43 V DC)			
	500 mA	20 W (max. 40 V DC)			
	550 mA	20 W (max. 36 V DC)			
	600 mA	20 W (max. 33 V DC)			
	700 mA	20 W (max. 43 V DC)			
24 V DC	17 W (max. 0,7 A)				

CC

POWER-LED-KONVERTER 350 mA | POWER LED CONVERTERS 350 mA (MAINS VOLTAGE)

Artikel-Nr. Item no.	Ausgang Output	max. Leistung max. power	Abmessungen Dimensions	Beschreibung Description
LEDTREIB17	350 mA	11 W (max. 31 V DC)	117 x 50 x 28 mm	
LEDTREIB10	350 mA	1,5 W (max. 4 V DC)	51 x 32 x 18 mm	
66600180	350 mA	16 W (12 - 46 V DC)	Ø 80 x 73 x 30 mm	
LEDTREIB13	350 mA	10,5 W (max. 30 V DC)	Ø 53 x 19 mm	
62519903	350 mA	12 W (3 - 32 V DC)	99 x 39 x 23 mm	<p>Dimmbarer ECOLINE Power-LED-Konverter für 4 Module à 2,5 W, dimmbar über Phasenabschnitt, Konstantstrom 350/700 mA, inkl. Netzkabel und 2-fach Verteiler (mit 1 m-Kabel) dimmable converter for Power LED, for 4 modules à 2,5 W, dimmable trailing edge, constant current 350/700 mA, incl. mains cable and two-way splitter (with 1 m cable)</p>

POWER-LED-KONVERTER 350 mA | POWER LED CONVERTERS 350 mA (SPECIAL VOLTAGE)

CC

Artikel-Nr. Item no.	Eingang Input	Ausgang Output	max. Leistung max. power	Abmessungen Dimensions	Beschreibung Description
66000324	11 - 15 V DC 22 - 28 V DC	350 mA	3,2 W (3 - 9 V DC) 6,5 W (3 - 18 V DC)	51 x 32 x 18 mm	
LEDTREIB59	8 - 15 V DC 22 - 24 V DC	350 mA	3,2 W (3 - 9 V DC) 6,5 W (3 - 18 V DC)	40 x 18 x 12 mm	

POWER-LED-KONVERTER 700 mA | POWER LED CONVERTERS 700 mA (MAINS VOLTAGE)

CC

Artikel-Nr. Item no.	Ausgang Output	max. Leistung max. power	Abmessungen Dimensions	Beschreibung Description
LEDTREIB32	700 mA	2,8 W (max. 4 V DC)	51 x 32 x 18 mm	190-265 VAC IP20
LEDTREIB53	700 mA	21 W (12 - 30 V DC)	138 x 40 x 29 mm	110-250 VAC IP40
6600181	700 mA	22 W (12 - 32 V DC)	Ø 80 x 73 x 30 mm	110-250 VAC IP20
LEDTREIB14	700 mA	8,4 W (max. 12 V DC)	Ø 53 x 19 mm	110-250 VAC IP40
62519903	700 mA	12 W (3 - 17 V DC)	99 x 39 x 23 mm	220-240 VAC DIMM IP20
				Dimmbarer ECOLINE Power-LED-Konverter für 4 Module à 2,5 W, dimmbar über Phasenabschnitt, Konstantstrom 350/700 mA, inkl. Netzkabel und 2-fach Verteiler (mit 1 m-Kabel)* dimmable converter for Power LED, for 4 modules à 2.5 W, dimmable trailing edge, constant current 350/700 mA, incl. mains cable and two-way splitter (with 1 m cable)*

POWER-LED-KONVERTER 700 mA | POWER LED CONVERTERS 700 mA (SPECIAL VOLTAGE)

CC

Artikel-Nr. Item no.	Eingang Input	Ausgang Output	max. Leistung max. power	Abmessungen Dimensions	Beschreibung Description
66000333	11 - 15 V DC 22 - 28 V DC	700 mA	7,7 W (3 - 11 V DC) 16 W (3 - 22 V DC)	51 x 32 x 18 mm	12 VAC 12-24 VDC IP20
LEDTREIB61	8 - 15 V DC 22 - 24 V DC	700 mA	7,7 W (3 - 11 V DC) 16 W (3 - 22 V DC)	40 x 18 x 12 mm	12-24 VDC IP20

AUSGANGSSTROM EINSTELLBAR | OUTPUT CURRENT SWITCHABLE

CC

Artikel-Nr. Item no.	Ausgang Output	max. Leistung max. power	Abmessungen Dimensions	Beschreibung Description
66007413	350 mA 500 mA 550 mA 650 mA 700 mA 750 mA 850 mA 900 mA 1.000 mA 1.050 mA	25 W (2 - 74 V DC) 35 W (2 - 72 V DC) 39 W (2 - 72 V DC) 46 W (2 - 72 V DC) 50 W (2 - 72 V DC) 54 W (2 - 72 V DC) 60 W (2 - 70 V DC) 60 W (2 - 66 V DC) 60 W (2 - 60 V DC) 60 W (2 - 57 V DC)	124 x 79 x 22 mm	99-264 VAC 170-276 VDC 1-10V DIMM PUSH 110 IP20 DALI Universal-Konverter, 60 W, dimmbar mit Push (nur AC), 1 - 10 V & DALI, 10 Einstellungen für Ausgangsströme möglich universal converter, 60 W, dimmable via push (AC only), 1 - 10 V DC & DALI, 10 settings for output current possible
66004100				1,5 m-Leitung zum Synchronisieren von Konvertern (passend für Artikel-Nr.: 66004680 / 66004260 / 66007413), max. sind 10 Konverter einer Baureihe vernetzbar 1.5 m cable for synchronizing converters (suitable for item no.: 66004680 / 66004260 / 66007413), max. 10 converters of one series can be networked
LEDTREIB67	350 mA 700 mA	12 W (3 - 32 V DC) 12 W (3 - 15 V DC)	99 x 39 x 24 mm	230-240 VAC DIMM IP20
				Power-LED-Konverter, Mini-Dimmer, kompakte Bauform, dimmbar über Phasenabschnitt, Konstantstrom 350/700 mA mini dimmer, compact housing, dimmable via trailing edge, constant current 350/700 mA
62517800	300 - 1.400 mA	40 W (15 - 32 V DC – abhängig vom eingestellten Strom depending on the set current)	157 x 42 x 32 mm	110-240 VAC 1-10V IP20
				ECOLINE LED-Konverter, 1 - 10 V DC, Dimmbereich ab 160 mA (einstellbar mittels entspr. Widerstände), min. Ausgangsspannung: 15 V DC, max. Ausgangsspannung: 32 V DC, Wirkungsgrad: 90 % bei 25 W - 40 W, Leistungsfaktor: 0,97 Ecoline dimmer 1 - 10 V DC, dimming range from 160 mA (adjustable via appropriate resistor), min. output voltage 15 V DC max. output voltage: 32 V DC, efficiency: 90 % from 25 W, power factor: 0.97, efficiency factor: 90 % at 25 W - 40 W, power factor: 0.97
66001141	245 - 1.050 mA	40 W (26 - 60 V DC – abhängig vom eingestellten Strom depending on the set current)	157 x 42 x 32 mm	100-240 VAC 1-10V IP20
				LED-Konverter, dimmbar, 1 - 10 V DC / 100 kΩ-Poti (einstellbar mittels entspr. Widerstände), max. 40 W, min. Ausgangsspannung: 26 V DC, max. Ausgangsspannung: 60 V DC LED driver, dimmable, 1 - 10 V DC / 100 kΩ-Poti (adjustable via appropriate resistor), max. 40 W, min. output voltage 26 V DC, max. output voltage: 60 V DC
66001143				Metallschicht-Widerstand 2,2 kΩ, 0,25 W. Widerstand für Artikel-Nr.: 66001141 und 66001142, zum Einstellen von ca. 350 mA Metal film resistor 2.2 kΩ, 0.25 W. Resistor for for item no. 66001141 and 66001142, for settings of approx. 350 mA
66001144				Metallschicht-Widerstand 10 kΩ, 0,25 W. Widerstand für Artikel-Nr.: 66001141 und 66001142, zum Einstellen von ca. 600 mA Metal film resistor 10 kΩ, 0.25 W. Resistor for for item no. 66001141 and 66001142, for settings of approx. 600 mA
66001145				Metallschicht-Widerstand 160 kΩ, 0,25 W. Widerstand für Artikel-Nr.: 66001141 und 66001142, zum Einstellen von ca. 950 mA Metal film resistor 160 kΩ, 0.25 W. Resistor for for item no. 66001141 and 66001142, for settings of approx. 950 mA

INDEX

ARTIKELNUMMER ITEM-NO.	SEITE PAGE	ARTIKELNUMMER ITEM-NO.	SEITE PAGE	ARTIKELNUMMER ITEM-NO.	SEITE PAGE
30033005	53	40500091	51	50010434	111
30033009	53, 185	40500092	51	50010528	108
30133009	185	50000531	168	50010533	108
40100107	50	50001531	144	50010534	108
40100108	50	50007615	120	50010628	110
40100111	53	50007628	120	50010633	110
40100112	53	50007633	120	50010634	110
40100140	50	50007634	120	50011911	142
40100141	50	50007715	121	50011913	140
40100142	50	50007728	121	50011914	140
40500013	51	50007733	121	50011922	142
40500014	51	50007734	121	50012011	143
40500015	51	50008615	117	50012013	141
40500016	51	50008628	117	50012014	141
40500017	51	50008633	117	50012022	143
40500018	51	50008634	117	50012128	150
40500023	51	50008715	118	50012133	150
40500024	51	50008728	118	50012134	150
40500025	51	50008733	118	50012228	154
40500026	51	50008734	118	50012233	154
40500027	51	50008815	119	50012234	154
40500028	51	50008828	119	50012328	155
40500033	52	50008833	119	50012333	155
40500034	52	50008834	119	50012334	155
40500035	52	50009128	146	50012628	105
40500036	52	50009132	146	50012633	105
40500037	52	50009133	146	50012634	105
40500038	52	50009134	146	50012728	115
40500043	52	50009915	123	50012733	115
40500044	52	50009928	123	50012734	115
40500045	52	50009933	123	50013030	135
40500051	51	50009934	123	50013128	158
40500052	51	50010130	134	50013133	158
40500061	51	50010230	136	50013134	158
40500062	51	50010328	109	50013328	160
40500071	52	50010333	109	50013333	160
40500072	52	50010334	109	50013334	160
40500081	52	50010428	111	50013528	162
40500082	52	50010433	111	50013533	162

INDEX

ARTIKELNUMMER ITEM-NO.	SEITE PAGE	ARTIKELNUMMER ITEM-NO.	SEITE PAGE	ARTIKELNUMMER ITEM-NO.	SEITE PAGE
50013534	162	50016028	129	50409128	146
50013728	164	50016033	129	50409132	146
50013733	164	50016034	129	50409133	146
50013734	164	50016115	130	50409134	146
50013928	166	50016128	130	50409915	123
50013933	166	50016133	130	50409928	123
50013934	166	50016134	130	50409933	123
50014128	174	50016215	114	50409934	123
50014133	174	50016228	114	50410130	134
50014134	174	50016233	114	50410230	136
50014228	175	50016234	114	50410328	109
50014233	175	50016315	116	50410333	109
50014234	175	50016328	116	50410334	109
50014328	176	50016333	116	50410428	111
50014333	176	50016334	116	50410433	111
50014334	176	50324631	144	50410434	111
50014928	170	50407615	120	50410528	108
50014933	170	50407628	120	50410533	108
50014934	170	50407633	120	50410534	108
50015031	151	50407634	120	50410628	110
50015331	177	50407715	121	50410633	110
50015531	145	50407728	121	50410634	110
50015615	125	50407728T	122	50411911	142
50015628	125	50407733	121	50411913	140
50015633	125	50407733T	122	50411914	140
50015634	125	50407734	121	50411922	142
50015715	126	50407734T	122	50412011	143
50015728	126	50408615	117	50412013	141
50015733	126	50408628	117	50412014	141
50015734	126	50408633	117	50412022	143
50015815	127	50408634	117	50412128	150
50015828	127	50408715	118	50412133	150
50015833	127	50408728	118	50412134	150
50015834	127	50408733	118	50412228	154
50015915	128	50408734	118	50412233	154
50015928	128	50408815	119	50412234	154
50015933	128	50408828	119	50412328	155
50015934	128	50408833	119	50412333	155
50016015	129	50408834	119	50412334	155

INDEX

ARTIKELNUMMER ITEM-NO.	SEITE PAGE	ARTIKELNUMMER ITEM-NO.	SEITE PAGE	ARTIKELNUMMER ITEM-NO.	SEITE PAGE
50412628	105	50413734T	165	50415828	127
50412633	105	50413828	164	50415833	127
50412634	105	50413833	164	50415834	127
50412728	115	50413834	164	50415915	128
50412733	115	50413928	166	50415928	128
50412734	115	50413928T	167	50415933	128
50413030	135	50413933	166	50415934	128
50413128	158	50413933T	167	50416015	129
50413128T	159	50413934	166	50416028	129
50413133	158	50413934T	167	50416033	129
50413133T	159	50414028	166	50416034	129
50413134	158	50414033	166	50416115	130
50413134T	159	50414034	166	50416128	130
50413228	158	50414128	174	50416133	130
50413233	158	50414133	174	50416134	130
50413234	158	50414134	174	50416215	114
50413328	160	50414228	175	50416228	114
50413328T	161	50414233	175	50416233	114
50413333	160	50414234	175	50416234	114
50413333T	161	50414328	176	50416315	116
50413334	160	50414333	176	50416328	116
50413334T	161	50414334	176	50416333	116
50413428	160	50414928	170	50416334	116
50413433	160	50414928T	171	50510531	168
50413434	160	50414933	170	50510531T	169
50413528	162	50414933T	171	50602531	145
50413528T	163	50414934	170	50990007	183
50413533	162	50414934T	171	50990013	185
50413533T	163	50415031	151	50990014	185
50413534	162	50415331	177	50990015	185
50413534T	163	50415615	125	50990021	183
50413628	162	50415628	125	50990024	183
50413633	162	50415633	125	50990027	184
50413634	162	50415634	125	50990090	200, 201, 203
50413728	164	50415715	126	50990091	200, 201
50413728T	165	50415728	126	50990190	200, 201, 203
50413733	164	50415733	126	50990191	200, 201, 212
50413733T	165	50415734	126	50990207	183
50413734	164	50415815	127	50990221	183

INDEX

ARTIKELNUMMER ITEM-NO.	SEITE PAGE	ARTIKELNUMMER ITEM-NO.	SEITE PAGE	ARTIKELNUMMER ITEM-NO.	SEITE PAGE
50990227	184	6#9827xx2	57	62394112	230
50990291	200, 201, 203	6#9830xx2	57	62394113	230
5099074X	182	6#9836xx2	61	62394115	230
5099082X	182	6#9840xx2	57	62394121	230
5099084X	182	6#9927xx2	57	62394122	230
5099085X	182	6#9930xx2	57	62394131	230
50991800	181	6#9936xx2	61	62394132	230
50999002	86	6#9940xx2	57	62394133	230
50999003	88	62013070	81	62394141	230
50999009	87	62023001	85	62394143	203, 230
51542128	179	62023021	85	62394145	231
51542133	179	62023038	85	62394148	230
51542134	179	62033001	85	62394151	231
51982001	184	62033018	85	62394152	231
51982002	184	62033055	85	62394153	231
51990002	184	62043016	83	62394155	231
51991002	184	62043031	83	62394160	229
51992002	184	62053016	83	62394161	229
51992009	184	62053037	83	62394162	229
6#3327xx2	57	6237915#	200, 206, 209	62394163	229
6#3330xx2	57	6237930#	200, 205, 206, 207, 208, 209	62394164	229
6#3336xx2	61	6237960#	200, 205, 206, 207, 208, 209	62394165	229
6#3340xx2	57	62388028	234	62394166	229
6#3427xx2	57	62389300	185	62394168	229
6#3430xx2	57	6238996#	211, 212	6239590#	211
6#3436xx2	61	62393141	205	6239690#	211, 212
6#3440xx2	57	62393142	205	62397000	198, 199, 200, 201, 203, 205, 206, 207, 208, 209, 210, 210, 211, 212, 213, 214, 215, 216, 217, 218, 219, 220, 221, 223, 224, 225, 225, 226, 227, 228, 230, 231, 232, 233
6#5031xx2	59	62393143	205	62397002	202
6#5431xx2	59	62393145	205	62397341	210
6#6627xx2	57	62393147	205	62397350	210
6#6630xx2	57	62393151	223	62397351	210
6#6636xx2	61	62393152	223	62397352	210
6#6640xx2	57	62393153	223	62397353	210
6#6727xx2	57	62393155	223	62397355	210
6#6730xx2	57	62393157	223	62397360	210
6#6736xx2	61	6239316#	223	62397361	210
6#6740xx2	57	6239317#	223		
6#9031xx2	59	62394111	230		
6#9431xx2	59				

INDEX

ARTIKELNUMMER ITEM-NO.	SEITE PAGE	ARTIKELNUMMER ITEM-NO.	SEITE PAGE	ARTIKELNUMMER ITEM-NO.	SEITE PAGE
62397362	210	62398613	201	62398876	226, 228
62397363	210	62398614	200	62398878	226, 227
62397365	210	62398761	217	62398891	227
6239790#	211, 212	62398762	217	62398892	227
62398101	213	62398763	217	62398893	227
62398102	213	62398765	217	62398895	227
62398103	213	62398767	217	62398896	227
62398105	213	62398771	220	62398897	227
62398112	232	62398772	220	6239890#	211, 212
62398113	232	62398773	220	6239891#	226, 227
62398132	232	62398775	220	62398916	226, 227
62398133	232	62398777	220	6239892#	226, 227
62398152	232	6239878#	220	6239893#	226, 227
62398153	232	62398791	221	62398941	224
62398162	232	62398792	221	62398942	224
62398163	232	62398793	221	62398943	224
62398172	232	62398795	221	62398945	224
62398173	232	62398801	216, 219, 224, 225, 225, 226, 228	62398946	224
623981XX	52			62398947	224
6239820#	213, 214	62398802	215, 219, 220, 223, 226, 227, 228, 230, 231	6239895#	224, 225, 225
6239821#	213, 214	62398803	215, 219, 220, 223, 226, 227, 228, 230, 231	6239896#	224, 225, 225
6239822#	213, 214			6239897#	224, 225, 225
6239823#	224, 225	62398804	228	62398991	219
6239830#	213	62398806	211, 213, 215, 216, 217, 218, 219, 220, 224, 225, 225, 226, 227, 228, 230, 231	62398992	219
62398310	213			62398993	219
62398311	213	62398807	230	62398995	219
62398312	213			62398998	219
62398401	209	62398817	219, 221	62399081	185
62398402	209	6239882#	219, 221	62399101	201
62398403	209	6239884#	216, 218, 219, 221	62399102	201
62398405	209	6239885#	230, 231	62399103	201
62398502	202	62398851	216, 218, 219, 221, 223	62399105	201
62398505	202	62398852	216, 218, 219, 221, 223	62399110	206
62398510	202	62398861	226	62399111	206
62398520	202	62398862	226	62399112	206
62398529	202	62398863	226	62399113	206
62398530	202	62398865	226	62399115	206
62398605	200	62398866	226	62399121	206
62398606	201	62398868	226	62399122	206
		6239887#	226, 227		

INDEX

ARTIKELNUMMER ITEM-NO.	SEITE PAGE	ARTIKELNUMMER ITEM-NO.	SEITE PAGE	ARTIKELNUMMER ITEM-NO.	SEITE PAGE
62399123	206	62399419	214	62399595	233
62399127	206	62399420	214	62399603	201
62399146	202	62399421	214	62399604	200
62399147	202	62399422	214	62399605	203
62399148	202	62399423	214	62399606	203
62399149	202	62399425	214	62399607	203
62399201	200	62399431	212	62399608	201
62399202	200	62399432	212	62399609	200
62399203	200	62399433	212	6239962#	224, 225
62399205	200	62399435	212	62399626	224
62399241	198	62399437	212	62399627	225
62399242	198	62399438	212	62399641	225
62399243	198	62399448	212	62399642	225
62399245	198	62399461	207	62399643	225
62399247	198	62399462	207	62399645	225
6239925#	198, 199	62399463	207	62399646	225
62399256	198	62399465	207	62399647	225
62399257	198	62399466	207	62399648	224, 225
6239926#	198, 199	62399467	207	6239965#	225
62399271	199	62399471	233	6239966#	224, 225
62399272	199	62399472	233	62399669	205
62399273	199	62399473	233	6239967#	225
62399275	199	62399475	233	6239968#	224, 225
62399276	199	62399487	62, 212	6239969#	217, 220
62399277	199	62399488	62, 212	62399705	203
6239928#	198, 199	62399489	62, 212	62399741	228
6239930#	200, 201, 203, 205, 206, 207, 208, 209, 210	62399490	62	62399742	228
6239931#	200, 201, 203, 206, 207, 210	62399501	203	62399743	228
6239932#	205, 206, 208	62399502	203	62399745	228
6239935#	201, 203, 206	62399503	203	62399747	228
6239936#	200, 201, 203, 206, 207	62399505	203	62399748	228
62399369	200, 201, 203, 206, 207	62399531	208	62399749	228
6239937#	200, 201, 203, 205, 206, 207, 208, 209, 210, 221	62399532	208	6239975#	228
6239939#	200, 201	62399533	208	6239976#	228
62399396	200	62399535	208	6239977#	228
62399397	201	62399536	208	6239978#	228
6239940#	200, 201, 203, 205, 206, 207, 208, 209, 210	62399591	233	62399786	228
		62399592	233	62399787	228
		62399593	233	62399788	219, 225, 225, 226, 228

INDEX

ARTIKELNUMMER ITEM-NO.	SEITE PAGE	ARTIKELNUMMER ITEM-NO.	SEITE PAGE	ARTIKELNUMMER ITEM-NO.	SEITE PAGE
6239979#	215	62399908	211, 213, 216, 224, 225, 225	65400170	215, 219, 220
62399796	215	62399912	211	66000057	249
62399811	216	62399914	209, 211, 213	66000059	250
62399812	216	62399916	209, 211	66000124	254
62399813	216	62399917	209	66000128	254
62399815	216	62399918	211, 213	66000130	258
62399816	216, 217, 218, 221, 224	62399919	211, 213, 216, 217, 218, 221, 224, 225, 225	66000131	254
62399817	216, 217, 218, 221, 224	62399920	211, 213	66000212	258
6239982#	216, 217, 218, 219, 220, 221, 223, 230, 231	62399934	205, 206, 208, 221	66000213	256
62399827	216	62399935	211, 213	66000214	256
62399828	216	62399936	211, 213, 216, 217, 218, 221, 224, 225, 225	66000215	256
62399829	216	62399962	211	66000216	256
62399831	218	62399963	211	66000217	256
62399832	218	62517600	254	66000218	256
62399833	218	62517800	263	66000219	256
62399835	218	62519903	261, 262	66000220	256
62399837	218	62616230	71	66000221	257
62399838	218	62616240	71	66000222	254
6239984#	216, 217, 218, 219, 220, 221	63100002	259	66000230	258
62399846	216, 217, 218, 219, 220, 221	63100004	259	66000231	254
6239985#	216, 217, 218, 219, 220, 221, 223, 230, 231	63100006	259	66000232	254
6239986#	216, 217, 218, 219, 220, 221, 223, 230, 231	63100008	259	66000233	254
6239987#	216, 217, 218, 219, 220, 221, 230, 231	63100110	259	66000312	254
62399881	215	63300010	184, 259	66000313	254
62399882	215	63500022	53	66000314	254
62399883	215	63500030	53	66000315	254
62399885	215	63500041	202	66000316	254
62399886	215	63500042	202	66000319	254
6239989#	215	63500043	202	66000320	254
62399901	211	63500044	202	66000321	254
62399902	211	63500045	181	66000324	261
62399903	211	65000012	185	66000333	262
62399905	211	65000013	185	66000374	241
62399906	209, 211, 213, 216, 217, 224, 225, 225	65000015	185	66000378	241
		65300160	206, 212, 221	66000384	241
		65400100	211, 213, 216, 217, 224, 225, 225	66000434	243
		65400150	211, 213, 216, 217, 224, 225, 225	66000444	243
				66000465	239
				66000469	239

INDEX

ARTIKELNUMMER ITEM-NO.	SEITE PAGE	ARTIKELNUMMER ITEM-NO.	SEITE PAGE	ARTIKELNUMMER ITEM-NO.	SEITE PAGE
66000500	254	66002060	256	66313430	53
66000574	243	66002120	256	66313503	53
66000650	255	66002412	254	66313510	53
66000651	255	66002424	256	66313530	53
66000652	255	66002432	256	66600180	261
66000653	257	66002460	256	66600181	262
66000654	258	66003007	248	LEDKAB34	259
66000655	255	66003008	248	LEDKAB41	259
66000656	257	66003060	256	LEDTREIB10	261
66000657	255	66003120	256	LEDTREIB13	261
66000658	257	66004100	260, 263	LEDTREIB14	262
66000659	255	66004154	258	LEDTREIB17	261
66000660	257	66004260	260	LEDTREIB32	262
66000703	259	66004400	260	LEDTREIB53	262
66000704	259	66004401	260	LEDTREIB59	261
66000705	258	66004407	257	LEDTREIB61	262
66000706	258	66004415	257	LEDTREIB66	260
66000707	258	66004432	258	LEDTREIB67	263
66000759	245	66004434	256	NT64024030	256
66000761	243	66004680	260		
66000762	243	66004750	254		
66000763	243	66004758	258		
66000764	243	66004806	257		
66000770	247	66004815	257		
66000771	247	66004824	257		
66000772	247	66004832	257		
66000773	247	66007413	263		
66000774	247	66100023	183		
66000775	247	66100026	183		
66001012	254	66100027	183		
66001075	254	66100033	183		
66001141	263	66100052	183		
66001143	263	66100053	183		
66001144	263	66100223	183		
66001145	263	66313203	53		
66001212	258	66313210	53		
66001600	259	66313230	53		
66001610	259	66313403	53		
66001611	259	66313410	53		

JOSEF BARTHELME GMBH & CO. KG

T +49 911 42476 0
F +49 911 42476 66
E info@barthelme.de

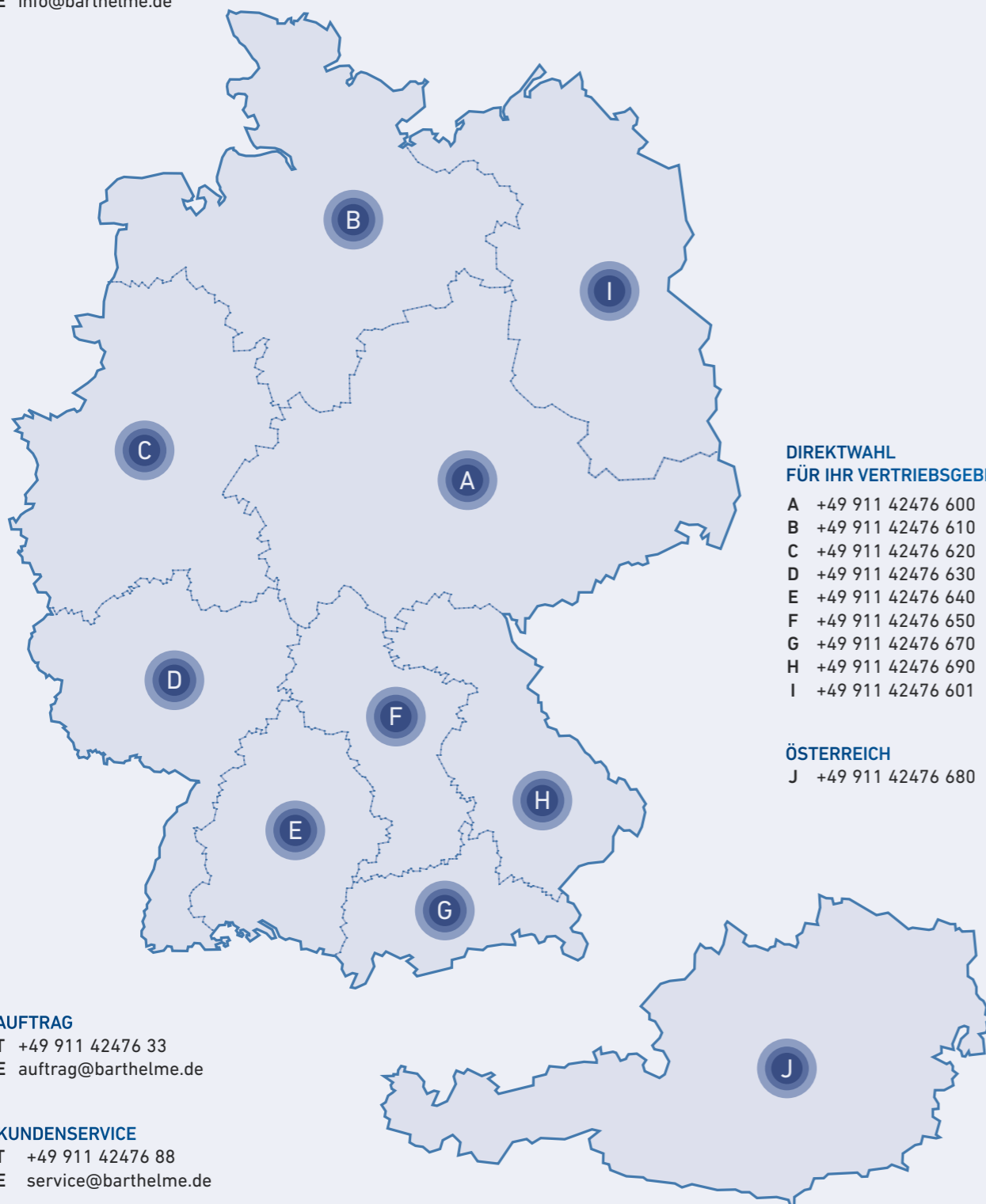

**DIREKTWAHL
FÜR IHR VERTRIEBSGEBIET**

- A +49 911 42476 600
- B +49 911 42476 610
- C +49 911 42476 620
- D +49 911 42476 630
- E +49 911 42476 640
- F +49 911 42476 650
- G +49 911 42476 670
- H +49 911 42476 690
- I +49 911 42476 601

ÖSTERREICH
J +49 911 42476 680

AUFTRAG
T +49 911 42476 33
E auftrag@barthelme.de

KUNDENSERVICE
T +49 911 42476 88
E service@barthelme.de

VERTRIEB & TECHNIK DEUTSCHLAND & ÖSTERREICH
T +49 911 42476 55
E anfrage@barthelme.de

BELGIUM
HUPPERTZ nv/sa
Golden Hope Straat 35 B
1620 Drogenbos
T +32 2 334 3436
E info@huppertz.be

HONG KONG & MACAO
SPL Lighting (HK) Co. Ltd.
1401 Harbour Centre,
25 Harbour Road
Wanchai Hong Kong
T +852 3529 5132
E info@splighting.com.hk

INDIA
Innovative Lighting Designs Ltd.
D-14/9, 1st Floor,
Okhla Industrial Area Phase-I
110020 New Delhi
T +91 11 41406716
E info@ildlimited.com

LUXEMBOURG
SensLight S.a.r.l.
19, rue Eugène Ruppert
2453 Luxembourg
T +352 266 49494
E office@senslight.lu

NORWAY
Project Design
Concept Design AS
Pilestredet 75C
0354 Oslo
T +47 22 56 13 10
E fredrik@conceptdesign.no

SPAIN
NOON light solutions
Carrer d'En Garriga 215
08912 Badalona
T +34 670 420 420
E info@noon.solutions

FRANCE
(PROVENCE-ALPES-CÔTE D'AZUR)
Elumin Sarl
29 Route de la Wantzenau
67800 Hoenheim
T +33 39020 0645
E elumin@elumin.fr

HUNGARY
Rio Lámpastúdió Kft.
Margit u. 114,
1165 Budapest
T +36 1 323 1637
E lampa@t-online.hu

ITALY
(LOMBARDIA, PIEMONTE, VAL D'AOSTA,
LIGURIA, MARCHE, ABRUZZO, PUGLIA, SICILIA)
D.A.D.A. SYSTEM S.R.L.
Via Cadorna 40/42
20032 Cormano (MI)
T +39 02 84269630
E info@lightsolution.it

MEXICO
GTEC ILUMINACIÓN S.A. DE C.V.
Palo Alto 66
Del. Cuajimalpa de Morelos
05110 Mexico City
T +52 5525910363
E naty.cervantes(at)g-tec.com.mx

SAUDI ARABIA
ViaLighting
P.O. Box 4146
Riyadh 12384
T +966 114 57 57 57
E info@vialighting.com

SWITZERLAND
Barthelme Schweiz GmbH
Steinackerstraße 10
8902 Urdorf
T +41 43 818 71-01
F +41 43 818 71-02
E info@barthelme.ch

GREECE
Elektromeleti Audio Design HD LTD
29 Epeirou Street
Chalandri 152 31
Athens
T +330 210 6827305
E info@elektromeleti.com

ICELAND
Jóhann Ólafsson & Co
Krókhálsi 3
IS 110 Reykjavík
T +354 533 1900
F +354 533 1901
E sala@olafsson.is

ITALY
(VENETO, FRIULI VENEZIA GIULIA, TRENTINO
ALTO ADIGE, EMILIA ROMAGNA, TOSCANA, LAZIO,
CAMPANIA)
S.I.L.E. s.n.c.
Via Luigi Scattolin 5
31055 Quinto di Treviso (TV)
T +39 0422 470614
E info@glip.it

NORWAY
Sale and Distribution
Nortronic AS
Skiveien 6
1400 Kolbotn
T +47 66 81 38 60
E firmapost@nortronic.no

SINGAPORE
Koizumi Lighting Singapore Pte.
Ltd
41 Ubi Crescent
408588 Singapore
T +65 6747 7116
E sales@koizumi.sg

UNITED KINGDOM
Engineered 4 Projects Limited
8a Fanton Hall
Wickford, Essex, SS12 9JF
T +44 1268 572655
E sales@e4p.co.uk

JOSEF BARTHELME GMBH & CO. KG

Oedenberger Straße 149 | 90491 Nürnberg | Germany

T +49 911 42476 0 F +49 911 42476 66 E info@barthelme.de

www.barthelme.de

